

Техника для холостяка

HTC SENSATION XL:

вскрытие покажет

От мотоцикла до роботылесоса

Ваш гид по цифровому миру

# mobile

март 2012 / tehchno.ru /

digital

magazine



NEW!



LTE  
в России

Оцениваем пер-  
спективы связи 4G

ASUS  
Transformer  
Prime

Почти ноутбук

ВЕЩЬ!



Dynaudio  
XEO 5

Звук Hi-Fi без проводов

ТЕСТ



ГИД

# 32

гаджета  
для геймера

**Свидетели есть!**  
Большой тест  
видеорегистраторов



Tata  
**NANO**

Вершина  
МИНИМАЛИЗМА



# Скарлетт Йоханссон

Научилась  
не бояться змей

SE Xperia Arc S \* Sony Reader \* DALI Fazon F5 \* Samsung Galaxy Tab 7.7

top))device  
АКУСТИЧЕСКИЕ СИСТЕМЫ



# Аксессуары для ЖИЗНИ



реклама



 CANYON

Интернет-магазин «Euromall»: +7 (495) 788-7204, [www.euromall.ru](http://www.euromall.ru)

Оптовые продажи Москва и РФ: «EASA» +7 (495) 788-7216, [www.easacompany.ru](http://www.easacompany.ru)

Оптовые продажи Санкт-Петербург и Северо-Западный регион: «ITAKA» +7 (812) 320-1101, [www.itaka-dc.ru](http://www.itaka-dc.ru)

**Mobile Digital magazine**  
№ 3 март 2012



<b>НАЧАЛО</b>	—	ОТ РЕДАКЦИИ	2	
		ИНТЕРАКТИВ	4	
		ХИТ-ПАРАД	6	
<b>НОВОСТИ</b>			8	
<b>ЗВЕЗДА</b>	—	ГОСТЬ	22	
		ВЕЩЬ!	26	
<b>ТЕМА</b>	—	ХОЛОСТЯКИ	28	
		ХОББИ	30	
		НА РАБОТЕ	36	
		ДОМА	40	
<b>КАЛЕЙДОСКОП</b>	—	ПРОШЛОЕ	44	
		НАСТОЯЩЕЕ	46	
			52	
			56	
			48	
	—	БУДУЩЕЕ	48	
		СКРЫТЫЕ	54	
		ВОЗМОЖНОСТИ	72	
			ТРАНСПОРТ	57
				58
<b>ГИД</b>	—	ОБЗОР	60	
		ПРАКТИКУМ	62	
		КАТАЛОГ	64	
<b>HI-FI</b>	—	СОЛЬНЫЙ	73	
			74	
			75	
		ПОДРОБНЫЙ	76	
		КРАСИВЫЙ	78	
		СРАВНИТЕЛЬНЫЙ	80	
<b>ТЕСТ</b>	—	СРАВНИТЕЛЬНЫЙ	86	
		ПОДРОБНЫЙ	92	
		СОЛЬНЫЙ	94	
			95	
			96	
			97	
			98	
			99	
			100	
			101	
			102	
			103	
			104	
			105	
<b>ПРЕМЬЕРЫ</b>	—		106	
			108	

СЛОВО ГЛАВНОГО РЕДАКТОРА  
ПИСЬМА В РЕДАКЦИЮ  
НАРОДНЫЙ ВЫБОР  
КИНЕСТ ДЛЯ WINDOWS  
СКАРЛЕТТ ЙОХАНССОН  
ПЛАНШЕТ-ТРАНСФОРМЕР ASUS TRANSFORMER PRIME  
МАРТОВСКИЕ ХОЛОСТЯКИ  
МУЖСКИЕ ИГРУШКИ  
ЗА РАБОТОЙ  
ДОМОХОЗЯИНУ НА ЗАМЕТКУ  
ВПЕРЕД, В ПРОШЛОЕ!  
5 ПОДАРКОВ ДЛЯ САМОЙ ЛЮБИМОЙ ЖЕНЩИНЫ  
О ГОЛОСОВОМ УПРАВЛЕНИИ: ОТ HAL 9000 ДО SIRI  
ТЕСТ-ДРАЙВ БЕЗЗЕРКАЛКИ OLYMPUS OM-D E-M5 В АМСТЕРДАМЕ  
LTE: НАСТОЯЩАЯ СВЯЗЬ 4G  
ВСКРЫВАЕМ СМАРТФОН HTC SENSATION XL  
БЕЗЗЕРКАЛЬНАЯ КАМЕРА NIKON 1 J1  
ЧУДО ИНДИЙСКОГО АВТОПРОМА — TATA NANO  
I-MIEV: АВТОМОБИЛЬ БУДУЩЕГО ПО ВЕРСИИ MITSUBISHI  
ЛИКБЕЗ: ДЕВАЙСЫ ДЛЯ ГЕЙМЕРОВ  
ВЫБИРАЕМ ИГРОВЫЕ АКСЕССУАРЫ ДЛЯ АЛЕКСАНДРА ЯГЬЯ  
ДАЙДЖЕСТ-ОБЗОР ИГРОВЫХ ДЕВАЙСОВ  
HI-FI И ДОМАШНИЕ КИНОТЕАТРЫ  
АКУСТИКА DALI FAZON F5  
ТЕЛЕВИЗОР PANASONIC TX-LR37DT30-I  
БЕСПРОВОДНАЯ АКУСТИКА DYNAUDIO XEO 5  
ПРОИГРЫВАТЕЛЬ MARANTZ SA-15S2 И УСИЛИТЕЛЬ PM-15S2  
СВОДНЫЙ ТЕСТ САБВУФЕРОВ  
СВОДНЫЙ ТЕСТ ВИДЕОРЕГИСТРАТОРОВ  
ФОТОАППАРАТ FUJIFILM X-PRO 1  
ТЕЛЕФОН EXPLAY TITAN  
СМАРТФОН SONY XPERIA S  
ПЛАНШЕТ SAMSUNG GALAXY TAB 7.7  
ЖЕСТКИЙ ДИСК FREECOM MOBILE DRIVE SQ  
/ РИДЕР PERFEO PBB-608  
СМАРТФОН NOKIA LUMIA 710  
УВЛАЖНИТЕЛЬ ELECTROLUX ENAW-7525D  
/ НАУШНИКИ SOUNDTRONIX S-B002  
УЛЬТРАБУК DELL XPS 13  
ПЛАНШЕТ РОCKETBOOK A10  
ЗЕРКАЛЬНАЯ КАМЕРА NIKON D4  
БУМБОКС PIONEER STZ-D10Z  
ЭЛЕКТРОННАЯ КНИГА SONY PRS-T1  
ПЛАНШЕТ SAMSUNG GALAXY TAB 10.1



# Береги честь смолоду

ПОЗДРАВЛЯЮ ВАС С НАЧАЛОМ ВЕСНЫ! А ТАКЖЕ, ЧТО БОЛЕЕ АКТУАЛЬНО НА НАШИХ СТРАНИЦАХ, С НАЧАЛОМ ДЕЙСТВИЯ **НОВОЙ ПОЛИТИКИ КОНФИДЕНЦИАЛЬНОСТИ В СЕРВИСАХ GOOGLE.**

НАД ЭТИМ ДОКУМЕНТОМ УЖЕ УСПЕЛИ ВСПЛАКНУТЬ ПАРАНОИКИ, ЛИБЕРТАРИАНЦЫ, ЮРИСТЫ И ДРУГИЕ КАТЕГОРИИ ГРАЖДАН.



**Сергей Маленкович**  
Главный редактор

**ПО ШОВИНИСТИЧЕСКИМ СЛУХАМ, GOOGLE ДАВНО ПЛАНИРУЕТ РАЗВОРАЧИВАНИЕ ДАТА-ЦЕНТРОВ НЕ ЕДИНИЦАМИ СЕРВЕРОВ И ТЕРАБАЙТАМИ МАССИВОВ, А ГЕКТАРАМИ ПЛОЩАДИ. ИХ ВОЗМОЖНОСТИ НАКАПЛИВАТЬ ИНФОРМАЦИЮ МОЖНО НАЗВАТЬ БЕСКОНЕЧНЫМИ.**

**В ПРИНЦИПЕ ТАМ НЕ НАПИСАНО НИЧЕГО РАДИКАЛЬНО НОВОГО.**

Но поскольку Google свел в единый документ разрозненную политику всех своих сервисов, а потом они прошли горнило юридической службы, результирующий документ может навевать уныние. Главная задача юридической службы — не допустить исков о возмещении ущерба со стороны потребителей, так что соглашение максимально защищает права Google по сбору, хранению и обработке информации. Надо понимать, что это во многом страховочная мера

и не все описанное в документе обязательно будет собираться и использоваться. С другой стороны, зная, что информация о пользователях — это хлеб и масло Google, зарабатывающего на рекламе, стоит предположить, что даже те сведения, которые сегодня не используются в поисковых алгоритмах и не могут быть толком распознаны, заботливо складываются на бесконечных дисковых массивах поискового гиганта в надежде на применение в будущем.

Так что любая информация, которую вы оставляете в Сети сегодня, может быть использована рекламными роботами через год, два, пять. У вас сменится образ жизни и круг общения, и «цифровая тень» из прошлого может оказаться неудобным сюрпризом. Поэтому, даже если вы уверены, что любовь к фото женщин в кожаных нарядах или, скажем, полному собранию сочинений деятелей Третьего рейха с вами навсегда, будьте готовы при перемене своих вкусов, семейного статуса и социального положения сменить компьютер, почтовый адрес Gmail и прочие идентифицирующие вас данные. **m**

**mobile**  
digital magazine

Фото на обложку предоставлено пресс-службой компании «Двадцатый Век Фокс СНГ»



**№ 3 (март) / 2012**  
Mobile Magazine / Мобайл Мэгазин

**Главный редактор**  
Сергей Ю. МАЛЕНКОВИЧ  
s.malenkovich@spn.ru

**Арт-директор**  
Александр ЛОЙМ  
a.loim@spn.ru

**Зам. главного редактора**  
Ольга СКУСНОВА  
o.skusnova@spn.ru

**Зам. главного редактора**  
Олег МАЗУР  
o.mazur@spn.ru

**Редактор**  
Олеся САГАН  
o.sagan@spn.ru

**Дизайнер**  
Алексей ПОНКРАТОВ  
a.ponkratov@spn.ru

**Фоторедактор**  
Оксана ТАРАСОВА  
o.tarasova@spn.ru

**Корректор**  
Маргарита ЗАМАШКИНА

**Над номером работали:**

Станислав БЕЛЯЕВ  
Владимир БЛИНОВ  
Андрей КОНОВАЛОВ  
Андрей ВАХАРЕНКО  
Ирина ЛИ

**Отдел дистрибуции:**  
Москва

Артем КАРАПЕТЯН  
Тел.: +7 (495) 663-9320  
(руководитель)  
a.karapetyan@spn.ru

**Санкт-Петербург и регионы России**  
Федор ПОДЛЕСНЫХ  
Тел.: +7 (812) 380-0008  
(руководитель)  
f.podlesnikh@spn.ru

**Региональные представители**  
Владислав РАДУШНОВ  
Казань

**Отдел рекламы:**  
Москва

Екатерина ИВАНОВА  
e.ivanova@spn.ru

Виктория ПОЛЯКОВА  
v.polyakova@spn.ru

Юлия КУЧЕЙНИК  
y.kucheynik@spn.ru

Андрей СКУБЕНИК  
a.skubenik@spn.ru

**Руководитель департамента рекламы направления Lifestyle**  
Наталья ЧУБАРОВА  
n.chubarova@spn.ru

**Санкт-Петербург**  
Тел.: +7 (812) 380-0008  
Руководитель  
Виктория СОКОЛОВА  
v.sokolova@spn.ru

**Отдел постпродажного обслуживания:**  
Руководитель  
Оксана НАУМОВА  
o.naumova@spn.ru  
Тел.: +7 (903) 235-6117

**Подписка:**  
индекс по каталогу «Почта России» — 10932;  
индекс по объединенному каталогу «Пресса России» — 40876.

**Отдел подписки:**  
podpiska@spnmoscow.ru  
Журнал Mobile Magazine можно заказать через интернет-магазин [www.bolero.ru](http://www.bolero.ru)

**Учредитель:**  
ЗАО «СПН Пабблишинг»

**Издатель:**  
ЗАО «СПН Пабблишинг»

**Редакция:**  
ЗАО «СПН Пабблишинг»  
[www.spn.ru](http://www.spn.ru)

**Лого:** разработка и дизайн SPN Group

Использование любых материалов из журнала, включая дизайнерские наработки, возможно только после согласования с редакцией. Редакция журнала Mobile Magazine не несет ответственности за содержание рекламных материалов.

**Генеральный директор**  
Валерий ШИЛКОВ

**Руководитель направления Lifestyle**  
Алексей ВОЖАКОВ  
a.vozhakov@spn.ru

**Адреса редакции и издателя:**  
117105, Москва, Новоданиловская наб., 4А.  
ЗАО «СПН Пабблишинг»  
Тел.: +7 (495) 663-9320.  
Факс: +7 (495) 510-4969.

197342, Санкт-Петербург, Торжковская ул., 1, корп. 2.  
ЗАО «СПН Пабблишинг»  
Тел.: +7 (812) 380-0008.  
Факс: +7 (812) 380-0008.

Тираж: 186 000 экземпляров.

Отпечатано: Образцовая типография «Блиц-Принт», Украина, г. Киев, — 156. 02156, ул. Киото, 25.

Свидетельство о регистрации средства массовой информации ПИ № ФС 77-30018 от 24.10.2007, выдано Федеральной службой по надзору в сфере массовых коммуникаций, связи и охраны культурного наследия. / [www.spn.ru](http://www.spn.ru) / Цена свободная.





Задавать нам вопросы и следить за жизнью редакции можно на Facebook: [www.facebook.com/mobidig](http://www.facebook.com/mobidig)

# Время подумать



Ждем ваши письма по адресу: 117105, Москва, Новоданиловская наб., 4А. «Издательский дом СПН», Редакция Mobile Digital magazine, или [conkurs-rm@spn.ru](mailto:conkurs-rm@spn.ru)

ПРОТЕСТНЫЕ ПРЕДВЫБОРНЫЕ НАСТРОЕНИЯ ПРОСАЧИВАЮТСЯ И В РЕДАКЦИОННУЮ ПОЧТУ. К СМЕНЕ ПОЛИТИЧЕСКОГО РЕЖИМА **ЧИТАТЕЛИ НЕ ПРИЗЫВАЮТ, А ВОТ «ТЕМНАЯ СТОРОНА ТЕХНОЛОГИЙ» ВЫЗЫВАЕТ МНОГО КРИТИЧЕСКИХ ЗАМЕЧАНИЙ. ТАМ, ГДЕ ТЕХНИКА И СОЦИАЛЬНЫЕ ТЕМЫ ИДУТ РУКА ОБ РУКУ**, РОЖДАЮТСЯ САМЫЕ ИНТЕРЕСНЫЕ ВОПРОСЫ, ЗА КОТОРЫЕ МЫ И ДАЕМ ПРИЗЫ.

приз за лучшее письмо

**УВАЖАЕМАЯ РЕДАКЦИЯ!** Я ПЛАНИРУЮ КУПИТЬ МАШИНУ. ЧИТАЛ, ЧТО СКОРО ЗАПРЕТЯТ ПРОДАВАТЬ АВТО БЕЗ ГЛОНАСС. НО МАШИН С НИМ ПОКА ВООБЩЕ НЕТ! И В ЧЕМ СМЫСЛ ЭТОЙ ОБЯЗАЛОВКИ?

**Антон, Тверь**

Антон, теоретически «черный ящик» системы ЭРА-ГЛОНАСС должен автоматически вызвать помощь при серьезной аварии. Дополнительно водителю предлагаются обычная навигация и геосервисы. На практике совершенно не решен вопрос, кто должен принимать сигнал и выезжать по тревоге. В стране, где и скорую помощь вызвать нелегко, рассчитывать на быстрое внедрение подобной технологии не стоит. Так что не опасайтесь запретительных мер и смело берите машину без ГЛОНАСС, а большой и красивый планшет Le Rap ES970 успешно заменит вам навигатор.

**УВАЖАЕМАЯ РЕДАКЦИЯ,** БЬЮСЬ ОБ ЗАКЛАД, ЧТО НЕ НАПЕЧАТАЕТЕ МОЕ ПИСЬМО.

В ПЕРВОМ НОМЕРЕ 2012 ГОДА ВАШЕГО ЖУРНАЛА ВРАЧ-ГАСТРОЭНТЕРОЛОГ А.А. ПОЛУЧИЛА УКЛОНЧИВЫЙ ОТВЕТ О ВРЕДЕ МОБИЛЬНЫХ ТЕЛЕФОНОВ. ЛУКАВСТВО НАЛИЦО, ТАК КАК УЖЕ БОЛЕЕ ПОЛУВЕКА В НАШЕЙ СТРАНЕ ДЕЙСТВУЮТ САННОРМЫ НА СВЧ-ИЗЛУЧЕНИЕ 10 мкВт/см<sup>2</sup>. ИЗЛУЧЕНИЕ МОБИЛЬНОГО ТЕЛЕФОНА СТАНДАРТА GSM, ПРИЖАТОГО К УХУ, В СОТНИ РАЗ ПРЕВЫШАЕТ ЭТУ НОРМУ. МНЕ ЖАЛЬ ВСЕХ СЧАСТЛИВЫХ ОБЛАДАТЕЛЕЙ «АЙФОНОВ» И «САМСУНГОВ», НА КОТОРЫХ ПРОВОДЯТСЯ ДЛИТЕЛЬНЫЕ ГЛОБАЛЬ-

**ПЛАНШЕТ LE RAP ES970 С ANDROID, IPS-ДИСПЛЕЕМ ВЫСОКОГО РАЗРЕШЕНИЯ, ДИАГОНАЛЬНО 10" И АППАРАТНЫМ ДЕКОДЕРОМ HD-ВИДЕО.**

НЫЕ «ДОСТОВЕРНЫЕ» ИССЛЕДОВАНИЯ.

**С недоумением, АМП (@mail.ru)**

Уважаемый АМП, печатаем ваше письмо и комментируем. Указанная норма действует для тех, кто на рабочем месте целый день подвергается облучению. Для тех, кто облучается лишь кратковременно (а это случай телефонных разговоров), норма в десять раз выше — 100 мкВт/см<sup>2</sup>. Предельная мощность передатчика GSM-1800 в телефоне — 1 Вт. Поэтому, даже если предположить, что вся энергия достается человеку, облучение остается вполне

в пределах «советской» нормы. В противном случае телефоны нельзя было бы легально продавать в России.

**ДОБРЫЙ ДЕНЬ, УВАЖАЕМАЯ РЕДАКЦИЯ!** В ПОСЛЕДНЕМ НОМЕРЕ ВЫ ОПИСЫВАЛИ СИТУАЦИЮ НА РЫНКЕ МОБИЛЬНЫХ ОПЕРАЦИОНОК. НА МОЙ ВЗГЛЯД, УХОД МНОГИХ OS (MEEGO, SYMBIAN) СВЯЗАН НЕ С ИХ НЕДОСТАТКАМИ, А С КОММЕРЧЕСКОЙ СТОРОНОЙ, ТАК КАК НА ЗАКРЫТЫХ ОПЕРАЦИОННЫХ СИСТЕМАХ ПРОЩЕ ЗАРАБАТЫВАТЬ ДЕНЬГИ, А ЭТО, НА МОЙ ВЗГЛЯД, УЖЕ РЕГРЕСС.

**Миша Неважно (@gmail.com)**

Миша, мы согласны, что для эволюции нужно разнообразие. Но и гибель некоторых экспериментальных видов тоже часть эволюции. Любители Symbian и Windows Mobile довольно безболезненно пересаживаются на Android, поэтому ниша «открытой экспериментальной ОС» отнюдь не пуста. А вот MeeGo нам просто по-человечески жалко. Хорошая была операция. **m**

## Новый плеер COWON D3 на Android

Все возможности платформы от Google и фирменный звук от COWON теперь в одном устройстве!



**ДИСПЛЕЙ 3,7" AMOLED**

**BLUETOOTH 2.1**

**WI-FI**

- Объем памяти 8 Гб, 16 Гб, 32 Гб (флэш, файловая система NTFS)
- Дополнительная память Micro SD (до 16 Гб)
- Дисплей 3,7" AMOLED, сенсорный, 800 x 480 пикселей
- Беспроводной обмен данными Wi-Fi IEEE 802.11 b/g, Bluetooth 2.1 + EDR, A2DP/AVRCP/OPP
- Размеры 64.7 x 116.6 x 11.9 мм
- Вес 120 г



ЖУРНАЛ MOBILE DIGITAL И ПРОЕКТ [ПОИСК@MAIL.RU](http://поиск@mail.ru) ПРОДОЛЖАЮТ ИССЛЕДОВАТЬ ИНТЕРЕСЫ И ПРЕДПОЧТЕНИЯ РОССИЯН В ТЕХНИКЕ. СЕГОДНЯ МЫ ИЗУЧАЕМ ТЕЛЕВИЗОРЫ, КОТОРЫМИ ЯВНО ИНТЕРЕСУЕТСЯ СТАРШЕЕ ПОКОЛЕНИЕ. МЫ УЗНАЛИ ЭТО, АНАЛИЗИРУЯ РЕЗУЛЬТАТЫ ПОЛЬЗОВАТЕЛЬСКОГО ПОИСКА, — ЧЕРЕЗ ПОРТАЛ [MAIL.RU](http://mail.ru) КАЖДЫЙ МЕСЯЦ ИЩУТ ИНФОРМАЦИЮ БОЛЕЕ 20 МИЛЛИОНОВ ЧЕЛОВЕК.

НЕКОГДА БЫВШИЙ ГЛАВНЫМ РАЗВЛЕКАТЕЛЬНЫМ ГАДЖЕТОМ, ТЕЛЕВИЗОР ПОСТЕПЕННО УСТУПАЕТ ЭТУ РОЛЬ КОМПЬЮТЕРАМ И СМАРТФОНАМ. Очевидной эта тенденция становится, когда узнаешь, что телевизорами начинают ин-

**2** МЕСТО



**10,3%**

**LG 42LW575S**

Подобрать себе телевизор по вкусу или найти любую другую информацию в Интернете вы можете на сайте [HTTP://GO.MAIL.RU](http://go.mail.ru)

Источник: [ПОИСК@MAIL.RU](http://поиск@mail.ru)  
[HTTP://GO.MAIL.RU](http://go.mail.ru)

Синие столбцы на диаграмме означают, что данная группа доминирует среди ищущих информацию. Желтые столбцы демонстрируют, что данная группа составляет незначительную долю ищущих.

**1** МЕСТО



**17,4%**

**LG 42LW4500**

5	LG 47LW575S	5,5%
6	Sony KDL-40EX720	5,1%
7	Philips 42PFL7606H	4,9%
8	Samsung UE40D6100	4,4%
9	LG 42LV3400	4,4%
10	LG 42LK430	4,2%
11	LG 42LV3700	4,1%
12	Philips 42PFL3606H	3,8%
13	Sony KDL-40NX720	3,7%
14	Samsung UE40D6530	3,6%
15	LG 42LK551	3,5%
16	LG 42LV4500	3,4%
17	Philips 40PFL6606H	3,4%
18	LG 42LK530	3,0%
19	LG 55LW575S	3,0%
20	Samsung UE40D7000	2,9%

тересоваться в возрасте «около 30», а до этого увлекаются более современными гаджетами. Продавать телевизоры становится все сложнее, поэтому в тонкой игре по балансированию качества, цены и современных функций побеждают LG и Samsung. Первые

**3** МЕСТО



**6,3%**

**Samsung UE40D5000**

конкуренты сладкой парочке появляются во второй половине «горячей десятки». У Sony и Philips есть уникальные преимущества, но они оставляют им лишь определенную рыночную нишу, а прочим достучаться до потребителя почти нереально. **m**

**4** МЕСТО



**6,2%**

**LG 47LW4500**

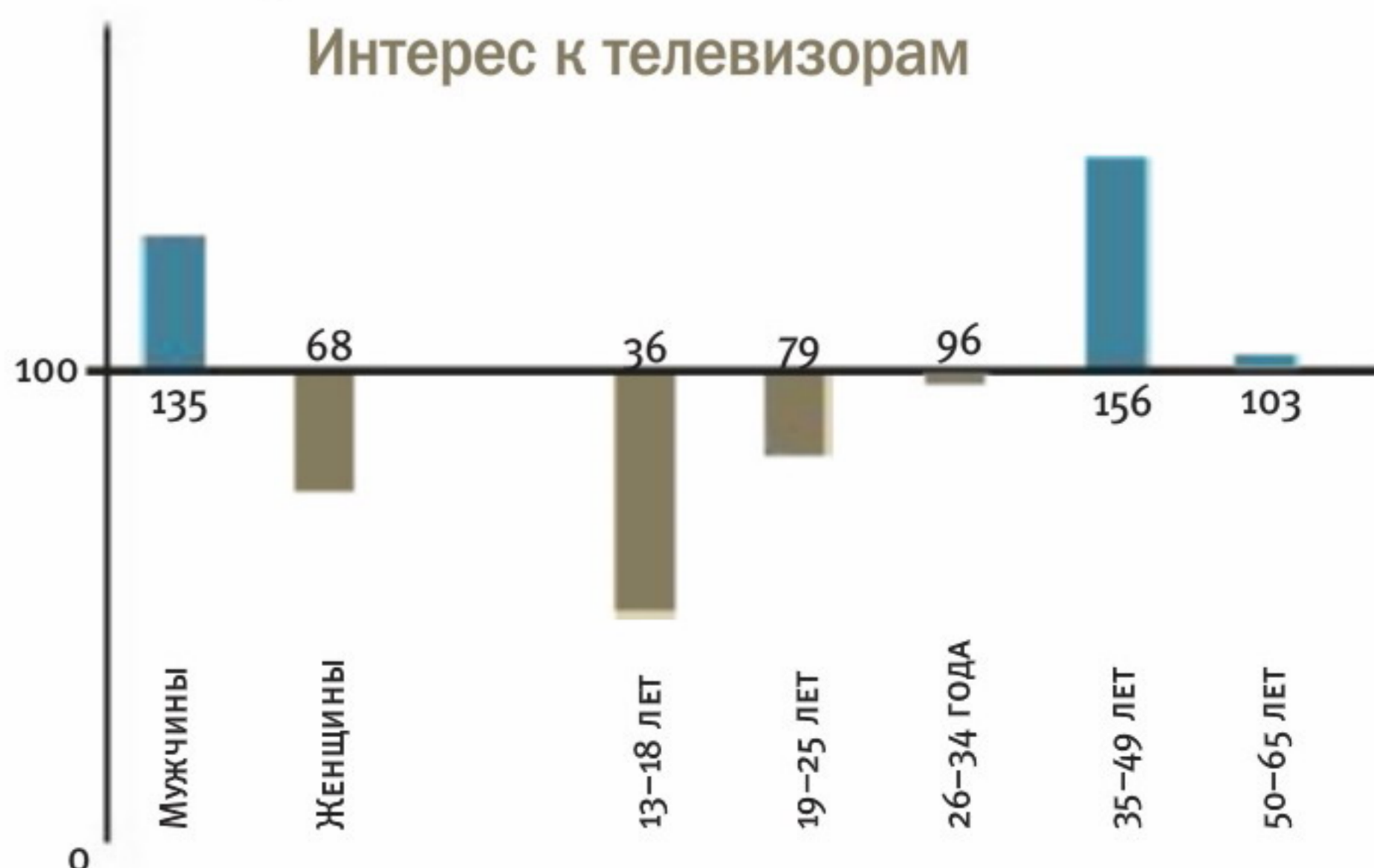

# Samsung GALAXY NEXUS



## Вызывающие возможности

Ты можешь быть первым – с первым смартфоном на Android 4.0.



Единая служба поддержки: 8-800-555-55-55  
(звонок по России бесплатный) [www.samsung.com](http://www.samsung.com),  
Товар сертифицирован. Реклама.



Google™

SAMSUNG™

Галерея Samsung, г. Москва, ул. Тверская, д. 22.

# Есть «Кинект»!

Kinect для Windows

**СПУСТЯ ГОД С НЕБОЛЬШИМ ПОСЛЕ ПОЯВЛЕНИЯ РЕВОЛЮЦИОННОГО КОНТРОЛЛЕРА Kinect для Xbox, который хотя и не изменил мир, но определенно сделал игровой процесс несколько увлекательнее (а также вошел в Книгу рекордов Гиннеса как самое продаваемое потребительское электронное устройство), гиганты Microsoft**

**Кроме применения в играх Kinect для компьютеров приспособили для обучения, видеочатов и даже поставили в виртуальной примерочной!**

объявили о начале продаж сенсоров Kinect для компьютеров на базе Windows. К одному ПК можно будет подключать до четырех устройств одновременно. Одним из основных отличий Kinect для Windows от сво-

**\$7**

**СТОИТ ПРИЛОЖЕНИЕ KINECT FOR MEDIA CENTER, ПОЗВОЛЯЮЩЕЕ УПРАВЛЯТЬ ЖЕСТАМИ И ГОЛОСОМ ПРОИГРЫВАНИЕМ КИНО И МУЗЫКИ НА КОМПЬЮТЕРЕ.**

его Xbox-собрата стала дистанция: этот контроллер способен фокусироваться на объекте, находящемся на расстоянии всего 40 см от него. На данный момент цена контроллера составляет \$250 (в США) вместе с годовой гарантией и доступом ко всем обновлениям, касающимся работы с речью и движением. В дальнейшем планируется снижение цены для тех, кто приобретает Kinect для образовательных нужд. Устройство имеет определенные системные требования: ОС Windows 7, Windows Embedded 7 или Windows 8 Developer Preview, двухъядерный процессор с тактовой частотой 2,66 ГГц и 2 Гб оперативной памяти. Kinect для Windows и программное обеспечение для него уже доступны в 12 странах (Австралии, Канаде, Франции, Германии, Ирландии, Италии, Японии, Мексике, Новой Зеландии, Испании, Соединенных Штатах Америки и Великобритании). Дату начала продаж в России пока не объявляют, равно как и цену.

~ Новинка ~



**ОСОБЕННОСТИ:**

- ФОКУСИРОВКА НА 40 СМ
- SDK

**НАЧАЛО ПРОДАЖ:** В БЛИЖАЙШЕЕ ВРЕМЯ

[WWW.MICROSOFT.COM](http://WWW.MICROSOFT.COM)

# Это — Несо

## Несо Ambient 5.1A

**НЕМЕЦКАЯ КОМПАНИЯ НЕСО РЕШИЛА ДЕЛОМ, А НЕ СЛОВОМ ДОКАЗАТЬ, ЧТО КОМПАКТНЫЕ КОЛОНКИ МОГУТ ОБЕСПЕЧИВАТЬ ВЫДАЮЩЕЕСЯ ЗВУЧАНИЕ, И СОЗДАЛА КОМПЛЕКТ АКУСТИЧЕСКИХ СИСТЕМ АМБИЕНТ 5.1А.**

В комплекте две пары фронтальных и тыловых сателлитов, колонка центрального канала и активный сабвуфер. Каждый из двухканальных сателлитов (и фронтальный, и тыловой) «зарядили» НЧ-динамиком диаметром 7,5 см и высокочастотником диаметром 2 см. Их максимальная мощность — 100 Вт. В центральной колонке два

НЧ- и один ВЧ-динамик, мощность — до 120 Вт. Импеданс и частотный диапазон в обоих случаях составляют от 4 до 8 Ом, частотный диапазон — 80 Гц — 34 кГц. Корпуса колонок изготовили из низкорезонансного тертого алюминия и установили на стеклянные основания толщиной 6 мм. В магнитно-экранированных СЧ- и НЧ-динамиках используют диафрагмы из длинноволоконистой бумаги. Акустические кабели подключают через позолоченные винтовые клеммы.

В фазоинверторный сабвуфер поместили направленный вниз 20 см НЧ-динамик с частотным диапазоном от 28 до 200 Гц и усилитель мощностью 120 Вт. Набор регулировок включает уровень, кроссовер, фазу; набор входов — линейный AV Sub IN и акустический. Габариты фронтальных и тыловых сателлитов — 90×155×117 мм, центральной колонки — 222×92×117 мм, сабвуфера — 236×410×390 мм.

**ОСОБЕННОСТИ:**

- КОМПАКТНЫЙ РАЗМЕР
  - МОЩНОСТЬ САБВУФЕРА — 120 ВТ
- УЖЕ В ПРОДАЖЕ**

[WWW.BONANZACOM.RU/RU](http://WWW.BONANZACOM.RU/RU)

**100**

**ВАТТ — МАКСИМАЛЬНАЯ  
МОЩНОСТЬ САТЕЛЛИТОВ  
НЕСО АМБИЕНТ 5.1А.**

~ 32 000 руб. ~

Фото: shutterstock (2)

«QIWI Кошелек» появился еще в 14 странах. К России, Казахстану и Украине добавились Армения, Великобритания, Грузия, Израиль, Киргизия, Латвия, Литва, Молдавия, Панама, Таджикистан, Таиланд, Турция, Узбекистан и Япония.

**1000**

**ФЕМТОСОТ** УСТАНОВИЛА МТС ЗА 2011 ГОД. КАЖДАЯ ФЕМТОСОТА УЛУЧШАЕТ СВЯЗЬ В ОТДЕЛЬНОМ ПОМЕЩЕНИИ, ЕСЛИ ТАМ ЕСТЬ ПРОВОДНОЙ ИНТЕРНЕТ.

## 1/ Операция «Кооперация»

**МТС, «МегаФон», «Билайн»**

**МТС, «МЕГАФОН» И «БИЛАЙН» ПОДПИСАЛИ** соглашение о совместном развитии мобильной коммерции в России. Согласно этому документу каждый из операторов откроет свою базу поставщиков услуг и товаров для абонентов других участников «большой тройки». Цель этой кооперации — сделать так, чтобы любой житель России смог легко и просто оплатить все необходимые товары и услуги (от коммунальных услуг до счета в кафе) прямо со своего мобильного телефона, который со временем должен превратиться в полноценный «электронный бумажник».

**ОСОБЕННОСТИ:**

- ОТКРЫТОСТЬ
- МАССОВОСТЬ

**СТАРТ ПРОЕКТА НЕ ОБЪЯВЛЕН**

[WWW.MTS.RU](http://WWW.MTS.RU)  
[WWW.MEGAFON.RU](http://WWW.MEGAFON.RU)  
[WWW.BEELINE.RU](http://WWW.BEELINE.RU)

## 2/ Худеющий

**Huawei Ascend P1 S**

**САМЫЙ ТОНКИЙ В МИРЕ**

**СМАРТФОН** представила на CES компания Huawei. При толщине всего 6,68 мм Ascend P1 S получил 4,3-дюймовый сенсорный SUPER AMOLED-дисплей с разрешением 960×540 точек, защищенный стеклом повышенной

сопротивляемости к царапинам и ударам, и двухъядерный процессор 1,5 ГГц. Любители игр и кино оценят графический ускоритель SGX 540 и систему 5.1 Dolby Mobile 3.0 Plus. Для хранения данных предусмотрены 4 Гб встроенной памяти. Обе HD-камеры (8 и 1,3 Мп) оснащены светодиодной вспышкой и оптимизацией HDR.

**ОСОБЕННОСТИ:**

- ТОЛЩИНА 6,68 ММ
- ДВУХЪЯДЕРНЫЙ ПРОЦЕССОР 1,5 ГГЦ

**НАЧАЛО ПРОДАЖ:** ИЮНЬ 2012 ГОДА

[WWW.HUAWEI.COM/RU](http://WWW.HUAWEI.COM/RU)



## Со скоростью «Джета»

Новинка Highscreen Jet Duo претендует на звание самой бюджетной двухсимочной модели на базе Android с 800-мегагерцевым процессором Qualcomm. У этого смартфона 3,2-дюймовый емкостный сенсорный экран с разрешением 320×480 точек, по 512 Мб оперативной и встроенной памяти, слот для microSD и поддержка 3G-сетей.  
[www.vobis.ru](http://www.vobis.ru)

## 3/ Изогнутый

**Samsung Galaxy S Advance**

**SAMSUNG GALAXY S ADVANCE**

**ПОНРАВИТСЯ ТЕМ,** кто многое готов отдать за высокую производительность и быстрый Интернет. Его оснастили двухъядерным процессором с частотой 1 ГГц и возможностью работы в сетях HSPA со скоростью передачи данных 14,4 Мбит/с. Вслед за предшественником Galaxy Nexus модель получила изогнутый дисплей — четырехдюймовый SUPER AMOLED. Уберечься от воришек поможет функция Find My Mobile, которая обеспечит шифрование данных, позволит отследить устройство через Интернет и при необходимости удалит все данные дистанционно.

**ОСОБЕННОСТИ:**

- ФУНКЦИЯ FIND MY MOBILE
- ИЗОГНУТЫЙ ДИСПЛЕЙ

**НАЧАЛО ПРОДАЖ:** ФЕВРАЛЬ 2012 ГОДА

[WWW.SAMSUNG.RU](http://WWW.SAMSUNG.RU)



~ от 7990 руб. ~

По итогам четвертого квартала 2011 года Apple заняла лидирующие позиции на рынке ПК-ритейла. За этот период она реализовала 15 млн iPad и 5 млн Mac, что составило 17% от общего рынка.



**37**  
КЛАВИШ УПРОЩАЮТ НАБОР ТЕКСТА НА НОВЫХ СМАРТФОНАХ SAMSUNG.

#### 4/ Дважды два

**Samsung Galaxy Y Duos, Samsung Galaxy Y Pro Duos**

**В ПРОДАЖЕ ПОЯВИЛИСЬ ПЕРВЫЕ ДВУХСИМОЧНЫЕ СМАРТФОНЫ** Samsung на платформе Android. Samsung Galaxy Y Duos обладает компактными размерами (его толщина — 11,98 мм) и 3,4-дюймовым сенсорным экраном. Samsung Galaxy Y Pro Duos получил QWERTY-клавиатуру на 37 кнопок, 2,6-дюймовый дисплей, доступ к офисному пакету Polaris, поддерживающему популярные форматы документов, сервис Find My Mobile и доступ

к премиум-версии сервиса «Социальный портал». Оба смартфона работают на платформе Android 2.3 Gingerbread и оснащены процессором с частотой 832 МГц.

**ОСОБЕННОСТИ:**  
- 2 SIM-КАРТЫ  
- ПРОЦЕССОР 832 МГЦ  
**УЖЕ В ПРОДАЖЕ**

[WWW.SAMSUNG.RU](http://WWW.SAMSUNG.RU)

#### 5/ Поболтаем?

**«МегаФон»**

«МегаФон» объявил о введении специального «Евротарифа», позволяющего снизить расходы на общение в международном роуминге. Под действие «Евротарифа» попали 44 страны, самыми популярными из которых оказались Финляндия, Украина, Италия, Германия и Франция. Тарификация включается автоматически при реги-



#### Дождались!

Наконец-то российские операторы сотовой связи начали получать лицензии на развертывание сетей LTE на территории РФ. Для начала удача улыбнулась компании МТС — она стала первой, кто получил лицензию и уже завершил модернизацию своей сети в Москве, подготовив инфраструктуру для развертывания LTE в регионе. Согласно указаниям Федеральной службы по надзору в сфере связи МТС обязана запустить сеть в широкую эксплуатацию не позднее 29 декабря следующего года, срок действия лицензии — до конца 2016-го.

страции абонента в сетях зарубежных операторов и позволяет значительно сэкономить. Входящий звонок стоит всего 6 руб./мин. (раньше было 56 руб.), SMS — 6 руб. (19 руб.), звонок в Россию и по стране пребывания — 16 руб. (86 руб.) и мобильный Интернет — 5 руб. за 100 Кб (44 руб.).

**ОСОБЕННОСТИ:**  
- АВТОМАТИЧЕСКОЕ ПОДКЛЮЧЕНИЕ  
- ВХОДЯЩИЙ ЗВОНОК — 6 РУБ./МИН.

**УЖЕ В ПРОДАЖЕ**

[WWW.MEGAFON.RU](http://WWW.MEGAFON.RU)

## KENT HD 6 мг

Разнообразие в мире высоких технологий позволяет каждому человеку сделать свой оптимальный выбор. Известный многочисленными инновациями в мире сигарет бренд KENT неизменно следует этому тренду, открывая совершеннолетним курильщикам все разнообразие уникального вкуса KENT. Сегодня KENT представляет сигареты KENT HD 6 мг (версия Spectra), расширяя спектр версий

своего флагманского продукта KENT HD с уникальными угольными мембранами в фильтре. Новинка отличается пониженным\* содержанием смолы (6 мг), никотина (0,5 мг) и СО (8 мг). Таким образом, KENT HD 6 мг занимает второе место по уровню насыщенности вкуса в линейке KENT HD, которая теперь насчитывает четыре версии. Прогрессивный дизайн пачки KENT HD, эффектно сочетающий ослепительно белые и зеркальные поверхности, в версии 6 мг отличается трапедией светло-голубого цвета.



Продажа сигарет несовершеннолетним запрещена

\*По сравнению с KENT HD Futura.

**МИНЗДРАВСОЦРАЗВИТИЯ РОССИИ ПРЕДУПРЕЖДАЕТ: КУРЕНИЕ ВРЕДИТ ВАШЕМУ ЗДОРОВЬЮ**

## 1/ Гибриды наступают

**Lenovo ThinkPad X1 Hybrid, ThinkPad T430u**

**LENOVO THINKPAD X1 HYBRID** вобрал в себя лучшее от своего предшественника X1: тонкий корпус, легкий вес, производительный процессор, жесткие диски с поддержкой аппаратного шифрования и многое другое. Однако теперь эта модель работает до 10 часов в автономном режиме благодаря гибридному режиму Instant Media Mode. Обеспечивают IMM-режим двухъядерный процессор Qualcomm, оперативная память объемом до 16 Гб и операционная система на базе Linux. 14-дюймовый ThinkPad T430u, идущий в паре с обновленным X1, оснащается процессором Intel Core, видеокартой NVIDIA или интегрированной видеокартой Intel, твердотельными накопителями SSD или жесткими дисками емкостью до 1 Тб.

**Lenovo получила 16 наград на выставке CES, 11 из которых досталось планшету IdeaPad Yoga. IdeaCentre A720 заслужил награду как лучший настольный компьютер.**

### ОСОБЕННОСТИ:

- ГИБРИДНЫЙ РЕЖИМ INSTANT MEDIA MODE
- ВТОРОЙ ПРОЦЕССОР
- НАЧАЛО ПРОДАЖ:** 2-Й КВАРТАЛ

[WWW.LENOVO.COM/RU](http://WWW.LENOVO.COM/RU)

## 2/ Самый тонкий и красивый

**Samsung Series 9 Limited Edition**

**«САМЫЙ ТОНКИЙ НОУТБУК В МИРЕ»** — такой титул получил на CES лэптоп серии 9 от Samsung. Его толщина при 13-дюймовом дисплее составляет всего 12,9 мм, вес — 1,16 кг. Толщина 15-дюймовой модели — 14,9 мм. Теперь модели этой линейки выпущены ограниченным тиражом. В серии Limited Edition вышли два варианта Series 9 — в лунно-голубом и золотисто-розовом цветах, с отделкой из декоративных кристаллов на крышке. За высокую мощность и производительность ноутбуков отвечают процессоры Intel Core i5 второго поколения, до 8 Гб оперативной памяти и твердотельные диски SSD емкостью до 256 Гб.

### ОСОБЕННОСТИ:

- ТОЛЩИНА 12,9 ММ
- ТЕХНОЛОГИЯ SAMSUNG MAXSCREEN
- УЖЕ В ПРОДАЖЕ**

[WWW.SAMSUNG.RU](http://WWW.SAMSUNG.RU)



## Ультра Турбо

«Ява Золотая» представила новую версию сигарет с фильтром-мундштуком «Ультра Турбо». Так же как и серия «Турбо», запущенная в оборот в прошлом году, новинка сочетает традиционно высокое качество табака отборных сортов, популярный во всем мире фильтр и яркий современный дизайн, которые позволили по-новому

раскрыть хорошо знакомый ценителям турбовкус. Новые сигареты обладают всеми качествами первой версии «Явы Золотой Турбо», при этом серия «Ультра Турбо» получила гораздо более низкое содержание смолы и никотина в дыме сигареты: смолы — 4 мг, никотина — 0,4 мг, СО — 5 мг.



Продажа сигарет несовершеннолетним запрещена

**МИНЗДРАВСОЦРАЗВИТИЯ РОССИИ ПРЕДУПРЕЖДАЕТ: КУРЕНИЕ ВРЕДИТ ВАШЕМУ ЗДОРОВЬЮ**

# Samsung GALAXY NEXUS



## Всем, кто делится

Делитесь любимыми видео, сайтами, приложениями и многим другим – с Android Beam™



Единая служба поддержки: 8-800-555-55-55  
(звонок по России Бесплатный) [www.samsung.com](http://www.samsung.com)  
Товар сертифицирован. Реклама.



Google™

SAMSUNG™

Галерея Samsung, г. Москва, ул. Тверская, д. 22.

## 1/ На крыльях звука

### Pioneer SOUND WING

СЕРИЯ SOUND WING ОТ КОМПАНИИ PIONEER включает две модели: саундбар S-HV600B и сателлиты S-HV500B-LR. В обеих моделях используется по два двусто-

~ Новинка ~

Недорогой ЦАП Musical Fidelity V-LINK II обеспечивает первоклассное звучание цифрового звука и поддерживает дискретизацию с частотой до 96 кГц.

1

4

В 4 РАЗА МЕНЬШЕ МЕСТА ЗАНИМАЕТ ДИНАМИК В НОВЫХ НАУШНИКАХ SONY ПРИ ТОЙ ЖЕ ЧУВСТВИТЕЛЬНОСТИ.

~ от 2500 руб. ~



### Клипсойд

Если у тебя нет карманов, плеер с клипсой может стать незаменимым гаджетом. Ritmix RF-3350 можно прицепить куда угодно, «залить» прямо на встроенную память 4 или 8 Гб музыки, добавить еще до 16 Гб с помощью карт памяти microSD/microSDHC и отправиться на вечеринку: наустро встроенный диктофон поможет вспомнить чужие секреты, рассказанные в приступе откровенности.

[www.blade.ru](http://www.blade.ru)

## 3/ Уравновесь якорь

### Sony XBA

«ВКЛАДЫШИ» С ТЕХНОЛОГИЕЙ УЛЬТРАЛЕГКОГО УРАВНОВЕШЕННОГО ЯКОРЯ анонсировала Sony. Их защищенный динамик в четыре раза меньше, чем стандартная динамическая схема, однако обладает той же чувствительностью. Благодаря малому размеру в один наушник можно поместить несколько отдельных динамиков, каждый из которых будет отвечать за высокие, низкие или средние частоты. В базовой модели XBA-1 единственный широкополосный динамик, в XBA-2 — дополнительный динамик для низких частот, в XBA-3 добавили высокочастотник, а в XBA-4 поставили динамик для ультранизких частот.

#### ОСОБЕННОСТИ:

- ЯКОРНАЯ ТЕХНОЛОГИЯ  
- НЕСКОЛЬКО ДИНАМИКОВ  
**НАЧАЛО ПРОДАЖ:** АПРЕЛЬ 2012 ГОДА

[WWW.SONY.RU](http://WWW.SONY.RU)

ронных СЧ-драйвера с 57×30 мм диффузором и столько же твитеров с мягким куполом. Саундбар имеет глубину 25,5 мм, его габариты — 900×66×93 мм. Толщина сателлитов S-HV500B-LR — 37 мм, габариты без ножек — 207×91×37 мм. В новинках используется двусторонняя звуковая сцена HVT 360, которая позволяет уменьшить глубину динамика без потери качества.

#### ОСОБЕННОСТИ:

- ЗВУКОВАЯ СЦЕНА HVT 360  
- ДВА ДВУСТОРОННИХ СЧ-ДРАЙВЕРА

**НАЧАЛО ПРОДАЖ:** МАРТ 2012 ГОДА

[WWW.PIONEER.RU](http://WWW.PIONEER.RU)

## 2/ Сферический Фидель

### Philips Fidelio SoundSphere DS6800W

**ДОК-СТАНЦИЯ С ОТДЕЛКОЙ ИЗ ВЫСОКОКАЧЕСТВЕННОГО АЛЮМИНИЯ** Philips Fidelio SoundSphere DS6800W сочетает футуристический дизайн и реалистичный звук по технологии SoundSphere, которая гарантирует эффект полного присутствия. Инженеры вынесли наружу

ВЧ-динамик, который распространяет звук во всех направлениях, а вокруг расположили НЧ-динамик, что позволило минимизировать искажения. Функция AirPlay обеспечивает потоковую передачу музыки через iTunes, а приложение Philips Fidelio App — подключение к интернет-радио напрямую.

#### ОСОБЕННОСТИ:

- ТЕХНОЛОГИЯ SOUNDSPHERE  
- ФУНКЦИЯ AIRPLAY  
**НАЧАЛО ПРОДАЖ:** МАРТ 2012 ГОДА

[WWW.PHILIPS.RU](http://WWW.PHILIPS.RU)



#### 4/ Любите музыку

##### Walkman Z

**WALKMAN СЕРИИ Z СТАЛ ПЕРВЫМ** в серии Walkman Mobile Entertainment Player, работающим под управлением Android, благодаря чему функционал плеера можно существенно расширить с помощью приложений из Android Market. Цифровой усилитель Sony S-Master MX эффективно сокращает шумы и искажения, встроенные динамики xLOUD позволяют обойтись без сторонних колонок. За коммуникационные возможности отвечают модули Wi-Fi, Bluetooth и микроразъем HDMI. В продаже появятся две модели с объемом памяти 8 и 32 Гб.

**ОСОБЕННОСТИ:**

- ОС ANDROID
- HDMI

**НАЧАЛО ПРОДАЖ:** МАРТ 2012 ГОДА

[WWW.SONY.RU](http://WWW.SONY.RU)

~ Новинка ~

Самые прочные наушники Philips O'Neill, модель The Construct, оснащена нейлоновым легко перекручиваемым оголовьем и отстегивающимися при ударе чашечками.

**500**

ВАТТ — ПИКОВАЯ МОЩНОСТЬ САБВУФЕРА В JBL STUDIO 5.



~ 43 274 руб. ~

#### 5/ Своя подпись

##### RBH SX-61/R

**ДВУХПОЛОСНАЯ ПОЛОЧНАЯ АКУСТИКА SX-61/R** от компании RBH включает 6,5-дюймовый алюминиевый «басовик» с фирменным алюминиевым купольным диффузором и фазовыравнивающей «пулей» и 1-дюймовый шелковый высокочастотник. Эту высококлассную акустику можно использовать для создания аудиофильских стереосистем в небольших помеще-

ниях. В противовес громоздким напольникам ее габариты составляют 216×349×283 мм. Диапазон воспроизводимых частот АС из серии Signature SX Reference составляет 50 Гц — 20 кГц, чувствительность — 87 дБ, импеданс — 8 Ом.

**ОСОБЕННОСТИ:**

- АЛЮМИНИЕВЫЙ ДИФУЗОР
- ШЕЛКОВЫЙ ВЫСОКОЧАСТОТНИК

**УЖЕ В ПРОДАЖЕ**

[WWW.CTCCAPITAL.RU](http://WWW.CTCCAPITAL.RU)

#### 6/ Пятый элемент

##### JBL Studio 5

**В СЕРИИ JBL STUDIO 5** две модели напольных колонок JBL Studio 590 и Studio 580, полочки JBL Studio 530, центральный канал JBL Studio 520C и мощный активный сабвуфер JBL Studio 550P. Во всей серии используются компрессионный динамик в рупоре, фазоинвертор на задней панели и жесткая усиленная конструкция корпуса во избежание нежелательных вибраций. Гордостью серии стал десятидюймовый активный сабвуфер JBL Studio 550P, пиковая мощность которого достигает 500 Вт, а диапазон воспроизводимых частот — от 27 до 150 Гц.

**ОСОБЕННОСТИ:**

- МОЩНОСТЬ 500 ВТ
- КОМПРЕССИОННЫЙ ДИНАМИК В РУПОРЕ

**УЖЕ В ПРОДАЖЕ**

[WWW.MMS.RU](http://WWW.MMS.RU)

~ Новинка ~

## 1/ Отдыхай активно

**LUMIX DMC-FT4, DMC-FT20, DMC-TZ30**

**PANASONIC ОБНОВИЛА ЛИНЕЙКУ** небываемых камер. LUMIX DMC FT-4 можно ронять с 2 метров и погружать на 12



Новинки ~

**20**

**КРАТНЫМ ЗУМ-ОБЪЕКТИВОМ LEICA ОБЛАДАЕТ** НОВАЯ ФОТОКАМЕРА LUMIX TZ30.

метров, замораживать при температуре до  $-10^{\circ}\text{C}$  и везти с собой в пустыню. А GPS-модуль, компас, альтиметр, барометр и база POI помогут сориентироваться на местности и придумать, чем себя развлечь. FT-20 чуть скромнее: ее водонепроницаемость — до 5 метров, ударопрочность — до 1,5 метра. Серия TZ пополнилась моделью DMC-TZ30 с GPS-модулем и объективом LEICA DC VARIO-ELMAR с 20-кратным оптическим зумом и фокусным расстоянием 24–480 мм.

### ОСОБЕННОСТИ:

- ВОДОНЕПРОНИЦАЕМОСТЬ ДО 12 М
- GPS-МОДУЛЬ

**НАЧАЛО ПРОДАЖ:** НЕ ОБЪЯВЛЕНО

[WWW.PANASONIC.RU](http://WWW.PANASONIC.RU)

Массированное обновление линейки PowerShot показывает, что Canon по-прежнему не считает выпуск беззеркалки жизненной необходимостью.



## Догнать беззеркалки

Canon представила компакт PowerShot G1 X с датчиком CMOS формата 1,5 дюйма разрешением 14,3 Мп. По площади этот датчик примерно равен формату 4/3, который нередко используют в беззеркальных камерах, что позволит этой модели обогнать по качеству изображения другие компакты. Максимальное значение ISO достигает 12 800, 4-кратный оптический зум покрывает диапазон фокусных расстояний 28–112 мм.

[www.canon.ru](http://www.canon.ru)

## 2/ Покори Олимп

**Olympus SP-620UZ, SP-720UZ, SZ-14, SZ-11, TG-320**

**КОМПАНИЯ OLYMPUS ПРЕДСТАВИЛА** пять новеньких камер. Ультразумы SP-620UZ и SP-720UZ оснащены широкоугольным объективом с 21- и 26-кратным оптическим зумом, 16 и 14 Мп матрицей и функцией «Контрольный свет HDR» (SP-720UZ), позволяющей спокойно снимать в контрольном свете. Суперзумы SZ-14 и SZ-11 получили новый стабилизатор изображения для видеосъемки, функцию «Телефото макро», 14 Мп сенсор и «волшебные фильтры» для фото- и HD-видеосъемки. Ударопрочной TG-320 можно снимать при температуре до  $-10^{\circ}\text{C}$  и на глубине до 3 метров, а также получать трехмерные подводные фото с помощью специальной функции.

### ОСОБЕННОСТИ:

- 26-КРАТНЫЙ ЗУМ
  - ПОДВОДНАЯ СЪЕМКА
- НАЧАЛО ПРОДАЖ:** ФЕВРАЛЬ, АПРЕЛЬ 2012 ГОДА

[WWW.OLYMPUS.RU](http://WWW.OLYMPUS.RU)

Новинки ~



Новинки ~

## 3/ Крутые пиксели

**Nikon COOLPIX S30, L810, S9300**

**НИКОН АНОНСИРОВАЛ** сразу несколько моделей мыльниц COOLPIX. Водонепроницаемая и противоударная S30 с большими кнопками получила 3-кратный оптический зум, 10 Мп матрицу, систему видеосъемки в формате 720p и возможность бесстрашно падать с высо-

~ от 3990 руб. ~



ты 1,5 метра. 16-мегапиксельная L810 с широкоугольным объективом, диапазоном фокусных расстояний от 22,5 до 585 мм, 26-кратным оптическим зумом и возможностью съемки объемных изображений пришла на смену L120. Компакт S9300 хвастается 18-кратным зумом при 16 Мп матрице и системой подавления вибраций.

### ОСОБЕННОСТИ:

- 26-КРАТНЫЙ ЗУМ
- СЪЕМКА ОБЪЕМНЫХ ИЗОБРАЖЕНИЙ

**УЖЕ В ПРОДАЖЕ**

[WWW.NIKON.RU](http://WWW.NIKON.RU)

# И вашим, и нашим

## Mystery MNS-550GN

**MYSTERY ВЫПУСТИЛА В ПРОДАЖУ НАВИГАТОР**, одновременно оснащенный модулями GPS и ГЛОНАСС. Новинка получила название MNS-550GN, пятидюймовый сенсорный ЖК-дисплей с антибликовым покрытием, чип SIRF Atlas-V 533 MHz, 128 Мб оперативной памяти, ОС Windows CE 6.0, слот для microSD-карт, mini-USB и последнюю версию карт Navitel. В числе приложений программа для чтения электронных книг в формате Unicode (TXT), медиаплеер с поддержкой аудио и видео и мини-игры.

2

**СИСТЕМЫ НАВИГАЦИИ**, ГЛОНАСС И GPS, ОДНОВРЕМЕННО ПОСТАВЛЯЮТ СИГНАЛ НАВИГАТОРУ.



**ОСОБЕННОСТИ:**  
- ГЛОНАСС + GPS  
- ВОЗМОЖНОСТЬ ЧТЕНИЯ TXT  
**УЖЕ В ПРОДАЖЕ**

[WWW.MYSTERYELECTRONICS.RU](http://WWW.MYSTERYELECTRONICS.RU)

~ 4400 руб.

# Конкурс сетевых эрудитов!

Благодаря распространению ноутбуков, смартфонов и планшетов беспроводные компьютерные сети должны появиться в каждом доме! Самым эрудированным читателям Mobile Digital и NETGEAR дарят отличное оборудование для создания скоростной домашней сети!

Правильно ответить на вопросы викторины в числе первых и получи отличные призы: беспроводной маршрутизатор WNDRMAC, беспроводной модем-маршрутизатор JDGN1000, а также беспроводные Wi-Fi-адаптеры WNA3100 и WNA1100!

1

**Какая новая фирменная технология** используется для оптимизации работы Wi-Fi в маршрутизаторе WNDR3800 и в чем она заключается?

2

**Для использования** с какими устройствами предназначен маршрутизатор WNDRMAC?

3

**Какой максимальный объем** данных можно хранить на сетевом хранилище ReadyNAS Duo v2?

4

**Какая максимальная скорость** беспроводной передачи достижима с новым маршрутизатором NETGEAR WNDR4500 при работе с одним устройством?

5

**Благодаря какому устройству** возможна потоковая Wi-Fi-трансляция HD-видео на телевизоры и бытовые видеоплееры, не оснащенные беспроводным адаптером?

6

**Как называется уникальный** режим работы с RAID-массивом, позволяющий увеличивать доступную емкость заменой дисков или добавлением новых в сетевом хранилище ReadyNAS NV+ v2?

РЕКЛАМА

Конкурсные работы необходимо высылать на московский адрес редакции или e-mail: [concurs-rm@spn.ru](mailto:concurs-rm@spn.ru) с пометкой «**Mobile Digital: конкурс NETGEAR**». Прием работ ведется до 10 апреля 2012 года.

Число призов ограничено. Призы вручаются конкурсантам, приславшим правильные и наиболее полные ответы первыми. Дата отправки ответа в бумажных письмах определяется по штемпелям почтового отправления.

## 1/ Ручные

**Sony Handycam HDR-TD20VE, HDR-PJ760VE**

**SONY КАРДИНАЛЬНО ОБНОВИЛА ЛИНЕЙКУ** Handycam этого года и показала несколько весьма любопытных моделей, каждая из которых поддерживает технологию попиксельного увеличения и функцию расширенного зума. HDR-TD20VE претендует на звание самого компактного и мощного камкордера, снимающего трехмерное Full HD-видео. Для этого ее снабдили двумя сте-



реоскопическими объективами серии G с 10-кратным оптическим зумом, парой CMOS-матриц Exmor R и двумя процессорами обработки изображений BIONZ. На звание мобильного кинотеатра претендует модель HDR-PJ760VE со встроенными проектором и динамиками.

**ОСОБЕННОСТИ:**

- СЪЕМКА 3D В FULL HD  
- ВСТРОЕННЫЙ ПРОЕКТОР  
**НАЧАЛО ПРОДАЖ:** ФЕВРАЛЬ 2012 ГОДА

[WWW.SONY.RU](http://WWW.SONY.RU)

## 2/ СНИМИ ИСТОРИЮ

**Canon LEGRIA HF R**

**CANON ОБНОВИЛ СЕРИЮ ВИДЕОКАМЕР** LEGRIA модели HF R38, HF R36 и HF R306. Все три имеют 51-кратный зум, оптический стабилизатор, слот для карт памяти SDXC, функцию Story Creator, режим распознавания лиц и Smart Auto. HF R38 и HF R36 под-



держивают подключение по Wi-Fi и запись видео в формате MP4, бесплатное iOS-приложение Movie Uploader и позволяют быстро передать файлы непосредственно на внешний жесткий диск, минуя ПК. Сердцем линейки LEGRIA HF R стал 3,2-мегапиксельный датчик Full HD CMOS, оригинальный

HD-видеообъектив Canon и мощный процессор DIGIC DV III.

**ОСОБЕННОСТИ:**

- КОПИРОВАНИЕ НА ЖЕСТКИЙ ДИСК  
- МОДУЛЬ WI-FI  
**НАЧАЛО ПРОДАЖ:** АПРЕЛЬ 2012 ГОДА

[WWW.CANON.RU](http://WWW.CANON.RU)

## 3/ Теплый ламповый звук

**Samsung HT-E6750W, HT-E5550K, HW-E550**

**ЗА СОЗДАНИЕ АТМОСФЕРЫ НАСТОЯЩЕГО КИНОТЕАТРА**



**АТРА** на дому теперь отвечает трио Samsung. В 7.1-канальной системе HT-E6750W мощностью 1330 Вт применили гибридную технологию лампового и цифрового усиления, которая объединяет кристальное звучание и теплые тона. 5.1-канальный HT-E5550K может эмулировать звук 7.1 с помощью передового алгоритма, который анализирует звук в двух тыловых колонках, добавляя два дополнительных виртуальных канала. Обе модели обеспечивают поддержку Blu-ray и 3D и оснащены встроенным Wi-Fi-модулем. HW-E550 сделан в формате Sound Bar с технологией трехмерного звука 3D Depth Sound.

**ОСОБЕННОСТИ:**

- ГИБРИДНАЯ ТЕХНОЛОГИЯ УСИЛЕНИЯ  
- WI-FI-МОДУЛЬ  
**НАЧАЛО ПРОДАЖ:** МАРТ 2012 ГОДА

[WWW.SAMSUNG.RU](http://WWW.SAMSUNG.RU)

# XSENCE. WINSTON XS EVOLUTION\*

НОВЫЙ ОБРАЗ  
НЕИЗМЕННЫЙ ВКУС



NEW\*\*



JOIN THE XSPERIENCE



ВОЙДИТЕ В МИР XS

РЕКЛАМА

МИНЗДРАВСОЦРАЗВИТИЯ РОССИИ ПРЕДУПРЕЖДАЕТ:  
 КУРЕНИЕ ВРЕДИТ ВАШЕМУ ЗДОРОВЬЮ

## 1/Теленавигатор

### teXet TN-770 TV

**ВСТРОЕННЫЙ ТВ-ТЮНЕР**, принимающий сигнал стандартов PAL/Secam/NTSC, — отличительная особенность GPS-навигатора teXet TN-770 TV. Так что, когда вам надоест заниматься собственным спасением, можно сесть на пенек и посмотреть что-нибудь оптимистичное. Устройство снабдили дисплеем с диагональю 5 дюймов и разрешением 800×480 пикселей, новейшей платформой MTK архитектуры ARM11 с тактовой частотой процессора 500 МГц и поддержкой мультитасачности Windows CE 6.0.

с 3D-картами. Основные преимущества — программа iGO primo с картой России, готовность к трансляции информации о пробках и взаимодействие с системой ГЛОНАСС. Карты представлены компанией NAVTEQ. Устройство снабдили 7-дюймовым сенсорным монитором, оно полностью совместимо с кнопками на руле и передней панели автомобиля. Из бонусов — камера заднего вида и Bluetooth.

**ОСОБЕННОСТИ:**  
- СОВМЕСТИМОСТЬ С КНОПКАМИ НА РУЛЕ  
- КАРТЫ NAVTEQ  
**УЖЕ В ПРОДАЖЕ**

[WWW.KIANAVI.RU](http://WWW.KIANAVI.RU)

~ 30000 руб. ~

## 3/Все в одном

### Func GP-12

**FUNC GP-12 ПОЛУЧИЛ СТАТУС** игрового плеера, хотя на деле это устройство умеет практически все, разве что кофе не варит: играет музыку (MP3, WMA, WAV,

**456**

ИГР ОТ ИГРОВЫХ КОНСОЛЕЙ GAMEBOY ADVANCED УЖЕ ЗАГРУЖЕНО В FUNC GP-12.



### К мировому господству

«Яндекс» выбрал NAVTEQ в качестве поставщика картографической информации. Теперь у оператора ведущей российской поисковой системы появится доступ к картам высокого разрешения от Северной Америки до Австралии и Евразии. Сотрудничество с NAVTEQ должно превратить Yandex.Maps в универсальный картографический сервис, где можно будет найти ответы на вопросы о разных странах мира.

[www.navteq.com](http://www.navteq.com)



За счет этого уровень энергопотребления удалось снизить на 20%.

**ОСОБЕННОСТИ:**  
- ВСТРОЕННЫЙ ТВ-ТЮНЕР  
- ПЛАТФОРМА MTK  
**УЖЕ В ПРОДАЖЕ**

[WWW.TEXET.RU](http://WWW.TEXET.RU)

## 2/За темные леса

### Kia Rio

**ДЛЯ KIA RIO СОЗДАЛИ** и уже начали поставлять в Россию первую встраиваемую навигационную мультимедийную систему

**Согласно исследованиям портала Superjob, женщины чаще, чем мужчины, скрывают от своих партнеров пароли от страничек в социальных сетях, почтовых ящиков и прочих онлайн-ресурсов.**



~ 4000 руб. ~

AAC, OGG, FLAC, APE), показывает фильмы (в RMVB (1280×720), RM, AVI, MKV, WMV, VOB, MOV, FLV, MP4, 3GP) и фото (JPG, BMP, GIF, PNG, TIF), позволяет играть в игры форматов GBA, SFC, 3D, а также Flash & Touch и читать TXT-книги с помощью несложного софта. Из бонусов — порт HDMI, 3 Мп камера, встроенные динамики и микрофон.

**ОСОБЕННОСТИ:**  
- ЧТЕНИЕ MKV  
- СОФТ ДЛЯ РИДЕРА  
**УЖЕ В ПРОДАЖЕ**

[WWW.DFUNC.RU](http://WWW.DFUNC.RU)

# Птичья почта

QIWI Post

## СЕТЬ ПОЧТОМАТОВ QIWI POST ОТКРЫЛАСЬ В МОСКВЕ.

Несколько десятков терминалов доставки товаров (преимущественно из интернет-магазинов), работающих в режиме 24×7, уже работают в Москве и области. Для удобства пользователей их установили возле крупных шопинг-моллов и гипермаркетов. Одним из сдерживающих факторов развития электронной торговли является отсутствие удобной и оперативной доставки товаров. Именно эту проблему и призваны решить почтоматы. Всего в Москве и регионах планируют установить более 400 терминалов, из которых все желающие могут забрать свои покупки.



# 400

ПОЧТОМАТОВ ПЛАНИРУЕТСЯ УСТАНОВИТЬ ДО КОНЦА ГОДА.

### ОСОБЕННОСТИ:

- КРУГЛОСУТОЧНЫЙ РЕЖИМ РАБОТЫ
- УДОБНОЕ РАСПОЛОЖЕНИЕ

[WWW.QIWI.RU](http://WWW.QIWI.RU)

**lowepro** | The Trusted Original™

## Спортивный фоторюкзак Photo Sport Sling 100AW

- Двойной доступ: сбоку - к фотоаппарату, сверху - к личным вещам
- Ultra-Cinch Camera Chamber™ - специальные защитные мягкие створки на шнурке для стабилизации камеры в боковом отсеке рюкзака
- Всепогодный чехол All Weather Cover™
- Крепления для треккинговых палок
- Карманы для личных вещей
- Ремни для фиксации верхней одежды

ООО "Флама" - эксклюзивный дистрибьютор Lowepro

Тел: +7(495) 646-3660

Факс: +7(495) 133-6391



www.lowepro.com  
www.avras.ru  
info@avras.ru



РЕКЛАМА

«ЛЮБЛЮ МУЖЧИН,  
КОТОРЫЕ  
УМЕЮТ  
РАССМЕШИТЬ»

# СКАРЛЕТТ Йоханссон

С актрисой Скарлетт Йоханссон мы встретились в номере небольшого отеля на Манхэттене. Пили чай и разговаривали об ее актерской карьере. На Скарлетт были простые черные шорты, полосатая рубашка и черные сандалии. **ЕЕ ЖИВЫЕ ГОЛУБЫЕ ГЛАЗА ИСКРИЛИСЬ ЛУКАВСТВОМ, А ОБЫЧНО ДЛИННЫЕ СВЕТЛЫЕ ВОЛОСЫ БЫЛИ ВЫКРАШЕНЫ В ЯРКО-РЫЖИЙ. В НОВОМ ФИЛЬМЕ РЕЖИССЕРА КЭМЕРОНА КРОУ «МЫ КУПИЛИ ЗООПАРК» СКАРЛЕТТ ИГРАЕТ КЕЛЛИ ФОСТЕР, СИЛЬНУЮ И ТРУДОЛЮБИВУЮ ДЕВУШКУ, ПОСВЯТИВШУЮ СВОЮ ЖИЗНЬ ЗАБОТЕ О ЖИВОТНЫХ, ОБИТАЮЩИХ ВО ВВЕРЕННОМ ЕЙ ЗООПАРКЕ.** В интервью актриса рассказала о том, что для подготовки к роли ей пришлось возиться со змеями и чистить клетки, о том, что она лишь изредка считает себя красавицей, а также о том, что нарядным платьям она предпочитает мужскую одежду.

## «Я сделала свою героиню мягче и женственнее»

В фильме «Мы купили зоопарк» я исполняю роль решительной и целеустремленной девушки по имени Келли. В то время когда ее подруги развлекаются и встречаются с парнями, она торчит на работе, в зоопарке. Келли очень рациональная девушка, она не использует свою привлекательность себе во благо и ничего не требует от окружающих, за исключением честного труда на рабочем месте. Мне это очень импонирует. Никогда раньше мне не доводилось играть настолько принципиальную и прямолинейную девушку. Конечно, Келли далеко не идеальна, но ее плюс в том, что она принимает мир таким, какой он есть. Мы с ней в чем-то похожи. Я, как и она, всегда заботилась о своей семье и друзьях. Возможно, я привнесла в характер моей героини немного нежности, мягкости... Ведь в обществе существует некий стереотип: если женщина выполняет неженскую работу, например ведет бизнес или ловко управляет с животными, значит, она жесткая, носит огромные мужские свитера и мало заботится о внешности. Моя героиня не такая, она сильная, но женственная.

## «Мы с Мэттом очень много смеялись»

Моим партнером по фильму «Мы купили зоопарк» стал Мэтт Дэймон, с которым я давно мечтала поработать. Он чрезвычайно талантливый, есть в нем что-то от клас-

сической голливудской школы, он напоминает мне знаменитого Кэри Гранта. Мэтт никогда не строит из себя звезду, хотя он и есть самая настоящая звезда. А еще у него потрясающее чувство юмора. Мы с ним так смеялись во время съемок, что нам с трудом удавались диалоги. Мне всегда нравились мужчины, которые умеют меня рассмешить, Мэтт в этом преуспел. Герой Мэтта, Бенджамин, и моя героиня Келли — лучшие друзья. Я думаю, что, если бы они встретились при других обстоятельствах, у них наверняка случился бы роман. Ведь их объединяют жажда жизни и здравый смысл. Но, несмотря на явную взаимную симпатию, Келли остается для Бенджамина просто хорошим другом. Она не позволяет зарождающимся чувствам перерасти во что-то большее и стать препятствием в работе. Келли живет ради животных, это ее главное дело, которое по-настоящему ей дорого.

## «Никакие змеи мне не страшны!»

Готовясь к роли, я много времени провела в одном калифорнийском зоопарке, наблюдала за работой смотрителей, дрессировщиков, пыталась понять, из чего складывается их жизнь. Приходя в зоопарк, посетители обычно любят милых зверушками и редко задумываются о том, какой тяжелый труд за всем этим стоит. Как много усилий нужно приложить для того, чтобы звери были красивыми и ухоженными... Это тяжелая физическая работа, к тому же очень неблагодарная. Я проверила это на себе. У меня в зоопарке было множе-

# Я

ТЕКСТ:  
Олеся Саган

ФОТОГРАФИИ  
ПРЕДОСТАВЛЕНЫ  
ПРЕСС-СЛУЖБОЙ  
КОМПАНИИ  
«ДВАДЦАТЫЙ  
ВЕК ФОКС СНГ»

ство обязанностей, начиная от кормления стервятников и заканчивая чисткой вольеров и уходом за больными животными. Мне даже приходилось вручную собирать расползающихся змей. Впрочем, мне это было не впервой — в детстве у меня дома жили ящерицы, черепахи и даже лягушки. А все потому, что у моей мамы аллергия на шерсть и я не могла завести ни собаку, ни кошку. Я очень хотела животных, поэтому для начала убедилась ее позволить мне приобрести хотя бы геккона, аргументируя это тем, что у него уж точно нет шерсти. Так у нас дома появился геккон, а потом и остальные пресмыкающиеся... Так что я их ни капельки не боюсь, но в качестве домашних любимцев больше не рассматриваю. Сейчас у меня дома живут две собаки: чихуахуа Мегги и добрейший золотистый ретривер Бекстер. И этого мне вполне достаточно.

### «Жду от любимых людей чего-то особенного»

Я всегда прихожу в бешеный восторг при виде режиссеров и актеров, которых я люблю. Так, недавно мне повезло встретить удивительного Тима Бертона. Увидев его, я попыталась сохранить невозмутимость, но внутри меня все ликовало: «Господи, это же Тим Бертон!» Я безумно его люблю! Самым удивительным для меня было то, что во время нашей встречи он вел себя как самый обычный человек. А я почему-то всегда жду, что обожаемые мною люди будут вести себя как-то по-особенному. А что касается актеров, то мне особенно понравилось работать с Робертом Дауни-младшим. Это было что-то из области фантастики — находиться на съемочной площадке и видеть напротив Роберта. Он необыкновенный, работать с ним было для меня огромной честью.

### «В Нью-Йорке я люблю даже ужасные запахи»

Я родилась и выросла в Нью-Йорке, это мой дом. Обожаю этот город, он такой поэтичный, романтичный, многообещающий и вдохновляющий. Я люблю всех людей, которые живут здесь; я люблю здесь все запахи — и прекрасные, и ужасные. Могу бродить по Нью-Йорку всю ночь напролет до рассвета и ни капельки не устать! Люблю разглядывать людей на улицах и улыбаться им как старым друзьям.

### «В восхищении от сомалийцев»

Помимо основной работы я много занимаюсь благотворительной деятельностью, сотрудничаю с «Оксфам» (международное объединение благотворительных организаций). Часто бываю в Кении, в лагере сомалийских беженцев. Эти люди не являются моими поклонниками, не видели моих фильмов, для них я просто сотрудник «Оксфам». Но они верят, что я желаю им добра. А я поддерживаю их как могу, слушаю их истории и понимаю, что многие из этих людей по-настоящему благородны и сохраняют лучшие человеческие качества в самых ужасающих жизненных обстоятельствах.



**Converse  
Chuck Taylor  
All Star**

**СТАРЫЕ ДОБРЫЕ «КОНВЕРСЫ»** хороши тем, что подходят абсолютно всем — и мужчинам, и женщинам, и бежнам на длинные дистанции, и любителям походов, и обычным пешеходам. Эти кеды делают из самых разных материалов — кожи, замши, винила и даже из конопли.



**Panasonic  
Lumix FZ28  
SLR**

**СКАРЛЕТТ МОЖНО ВСТРЕТИТЬ** на улицах Нью-Йорка навперевес с камерой Panasonic Lumix FZ28 SLR. Главная особенность данной камеры — объектив с 18-кратной трансфокацией. С его помощью можно снимать далеко расположенные объекты, к которым не так-то легко подобраться. Таким образом, все тайное может стать явным.



**Louis Vuitton  
Monogram  
Canvas  
Pegase 70**

**ЧЕМОДАН МЕДОВОГО ЦВЕТА**, выполненный из жесткой кожи и пропитанный защитными смолами материи, навеивает дух странствий и приключений. С ним можно смело отправляться в любую точку земного шара — хоть в Европу, хоть в Сомали.



**Leica M8  
10.3MP**

**ЭТА ТИХАЯ, ТОЧНАЯ И БЫСТРАЯ** цифровая камера не имеет лишних функций и позволяет полностью сосредоточиться на съемке. ПЗС-матрица была специально оптимизирована под особый дизайн объективов Leica и гарантирует превосходное качество изображения.

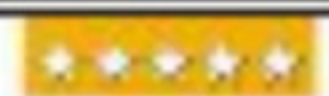

**Tom Ford,  
Nikita Sun-  
glasses**

**УНИКАЛЬНОСТЬ ДАННОЙ МОДЕЛИ** в форме «кошачий глаз», которая придает очкам очарование ретро-стиля. При этом никто не скажет, что Скарлетт, обожающая Nikita, отстала от моды, ведь этот дизайн никогда не потеряет своей актуальности.



### «Иногда я считаю себя толстой»

У меня всегда было нью-йоркское чувство стиля. В повседневной жизни мне нравится одеваться по-мужски, а для «красной дорожки» я выбираю голливудскую классику, проверенное сочетание женственности и гламура. Из дизайнеров мне больше всего нравятся Ив Сен-Лоран, Мартин Марджела, Ральф Лорен. Надеть дизайнерское платье, драгоценности, сделать макияж — это очень здорово. В такие моменты я ощущаю себя настоящей красавицей. Но в остальное время считаю себя толстой. Как и у всех, у меня бывают удачные и неудачные дни. И мне не нравится, что на меня постоянно навешивают всяческие клише — икона стиля, красавица... Конечно, каждая женщина хочет, чтобы ее считали красавицей, но я хотела бы иметь возможность оставаться вне всякого рода стереотипов. **m**

«НЕВОЗМОЖНО ОПИСАТЬ  
СЛОВАМИ ТО НЕВЕРОЯТНОЕ  
ОЩУЩЕНИЕ, КОГДА  
Я СНИМАЮСЬ В СЦЕНЕ  
И ПОНИМАЮ, ЧТО  
СРАБОТАЛА НА ВСЕ СТО»



# Легким движением руки

## ASUS Transformer Prime

**САМЫЙ МОЩНЫЙ ПЛАНШЕТ В НАИБОЛЕЕ ТЕХНОЛОГИЧНОМ КОРПУСЕ — СОЧЕТАНИЕ, ПЕРЕД КОТОРЫМ ТРУДНО УСТОЯТЬ. БУДУЩЕЕ НА ВАШЕМ СТОЛЕ — НОУТБУК, ОТ КОТОРОГО МОЖНО ОТДЕЛИТЬ КЛАВИАТУРУ И ПОЛУЧИТЬ ОБЫЧНЫЙ ЛЕГКИЙ ПЛАНШЕТ! РАБОЧИЙ СТОЛ XXI ВЕКА ДОЛЖЕН БЫТЬ ИМЕННО ТАКИМ.**

ТЕКСТ:  
Николай Трубецкой

Полина Гриффитс  
певица

**П**РОДОЛЖАЯ ТЕМУ, УСПЕШНО НАЧАТЮ ПЕРВОЙ МОДЕЛЮ TRANSFORMER, компания ASUS вырвалась на передний край планшетостроения. Модель Transformer Prime, TF201 не только первый планшет на основе четырехъядерного чипа Tegra 3, но и первый планшет, получивший обновление до Android 4.0 ICS. Уже одно это делает его весьма интересным, но он при этом еще и весьма эргономичен, рекордно автономен, да еще красив и эстетичен. Звучит как научная фантастика? Тем не менее это правда.

В отрыве от клавиатуры TF201 — типичный по размерам, пропорциям и виду 10-дюймовый планшет. От конкурентов выгодно отличается сочным IPS-экраном с приличной яркостью и красивым металлическим корпусом. Но вот уникальное дополнение в виде клавиатурного дока меняет ситуацию. Одним движением планшет «насаживается» на обычную ноутбучную клавиатуру. В таком виде TF201 трудно отличить от нетбука или ультрабука. Клавиатура и мышь работают как обычно, а ряд функциональных клавиш выполняет функции, характерные для Android. Кроме клавиатуры док содержит два дополнительных интерфейса (полноразмерный SD и USB host), а также большой дополнительный аккумулятор. Две батареи (в самом планшете и клавиатуре) дают Transformer до 16 часов автономной работы. В наших тестах, впрочем, в офисно-интернетном режиме удалось выжать 12 часов, но и это рекордный показатель. Возможно, с оптимизацией прошивки и ОС он будет увеличен.

Четырехъядерность пока можно ощутить только на парочке оптимизированных игр, в остальном планшет просто быстро и плавно работает, а еще

**ВЕСЬМА СИМПАТИЧНЫЙ ГАДЖЕТ.**  
Его легко носить в сумке, а в случае необходимости можно подключить клавиатуру и набирать большие текстовые файлы без усилий. Довольно приличный объем батарей избавляет от необходимости

постоянно носить с собой зарядное устройство. Емкости вполне хватает на рабочий день. Для меня важна легкость воспроизведения видеофайлов в разных форматах. Это очень удобно.

Еще один важный плюс — наличие различных входов. Это очень упрощает жизнь и позволяет подключать различные периферийные устройства без проблем. Наличие двух



SD-карт тоже огромный плюс. Большой объем памяти мне лично просто необходим, в этом планшете я могу хранить все музыкальные файлы и клипы.

**2**  
СЛОТА ДЛЯ КАРТ ПАМЯТИ ПОЗВОЛЯЮТ РАСШИРИТЬ ХРАНИЛИЩЕ И НАПРЯМУЮ РАБОТАТЬ С КАРТОЧКАМИ ИЗ ФОТОАППАРАТА.



**Дизайн нового Transformer** тот же, что у новой серии ультрабуков Zenbook, — выразительные, хоть и не острые, углы, концентрические круги полировки на металле цве-

та вороненой стали, полный минимализм в элементах декора — и планшет, и клавиатура выглядят на ура.



**1**  
Клавиатура и тачпад у TF201 очень комфортные. Набирать текст, в том числе вслепую, удобно. Правда, иногда все же приходится отрывать руки и делать что-то на сенсорном экране, если кратковременно «пропадает» курсор мыши.

**2**  
На самом планшете имеются разъемы microSD и mini-HDMI, а клавиатурный блок содержит полноценный порт USB и слот для SD-карт. Задействовав внутреннее хранилище и обе карты SD, можно держать на планшете более 120 Гб (!) информации.

**1**

~ 29 900 руб. ~

**3**  
Две камеры Transformer Prime имеют довольно высокое качество съемки. Задней можно снимать фото 8 Мп, и есть подсветка. Фронтальная камера способна записывать HD-видео, и ее поддерживает Skype.

#### ТЕХНИЧЕСКИЕ ХАРАКТЕРИСТИКИ

СРУ, ПАМЯТЬ	NVIDIA Tegra 3, 1 Гб ОЗУ, 32 Гб + microSD
ДИСПЛЕЙ	10,1", сенсорный IPS, 1280 × 800
ИНТЕРФЕЙСЫ	Wi-Fi 802.11b/g/n, Bluetooth 2.1, audio i/o, microSD, mini-HDMI, док. В доке доступны USB 2.0, SD Card
ПИТАНИЕ	Li-Ion, 25 + 22 В • ч
РАЗМЕРЫ/ВЕС (ПЛАНШЕТ)	263 × 181 × 8 мм/586 г
РАЗМЕРЫ/ВЕС (ДОК)	263 × 181 × 11 мм/537 г

без проблем воспроизводит Full HD-видео в MKV-файлах по 8 Гб. В синтетических тестах AnTuTu планшет перевалил за отметку 10 тысяч «попугаев», оставив позади всех конкурентов. Уже вышла версия Flash Player для Android 4.0, поэтому веб-сайты, почта, видеочаты в Skype — все это работает на ура. Офисный пакет Polaris Office уступает MS Office на платформе Windows, но в целом вполне пригоден для работы. Кратко резюмируя, в типичных задачах, в том числе по созданию контента, TF201 может ощутимо потеснить нетбуки и конкурирующие планшеты, включая звездный iPad. Правда, свежесть платформы Android 4.0 может сыграть с владельцами дурную шутку, поскольку оптимизированных приложений пока мало, да и разного рода ошибки и глюки пока встречаются. Можно предположить, что проблемы будут устранены к лету, и тогда на экранах Transformer Prime по всей стране наступит полная идиллия. **m**

Фото: shutterstock (3)



**18**

МЛРД ДОЛЛАРОВ — ТАКОВО СОСТОЯНИЕ САМОГО ЗАВИДНОГО ХОЛОСТЯКА И КАНДИДАТА В ПРЕЗИДЕНТЫ МИХАИЛА ПРОХОРОВА.



стр. **30**



стр. **36**



стр. **40**

### **Мужские игрушки**

ЕСЛИ У ВАС В ДЕТСТВЕ НЕ БЫЛО ВЕЛОСИПЕДА, САМОЕ ВРЕМЯ НАВЕРСТАТЬ УПУЩЕННОЕ И, ВОСПОЛЬЗОВАВШИСЬ ХОЛОСТЫМ ПОЛОЖЕНИЕМ, ЗАБОЛЕТЬ КАКИМ-НИБУДЬ ХОББИ ИЛИ ПРИКУПИТЬ ДОРОГУЮ ИГРУШКУ.

### **Офис холостяка**

А СВОЮ ХОЛОСТУЮ БЕРЛОГУ МОЖНО ПРЕВРАТИТЬ В ПОЛНОЦЕННЫЙ УДАЛЕННЫЙ ОФИС ИЛИ ОБЗАВЕСТИСЬ ПАРЧОККОЙ-ДРУГОЙ ДОРОГОСТОЯЩИХ ГАДЖЕТОВ, ЧТОБЫ ЩЕГОЛЯТЬ ПЕРЕД ПАРТНЕРАМИ.

### **Холостяцкий быт**

В БОРЬБЕ С БЫТОМ ХОЛОСТЯК ЯВЛЯЕТ СОБОЙ ДОВОЛЬНО ЖАЛКОЕ ЗРЕЛИЩЕ. УБОРКА, ГОТОВКА, УХОД ЗА СОБОЙ И СВОИМ ГАРДЕРОБОМ ОТХОДЯТ НА ДЕСЯТЫЙ ПЛАН. МЫ ПОДСКАЖЕМ, КАК ВЗЯТЬ СЕБЯ В РУКИ И ОДЕРЖАТЬ ПОБЕДУ НАД БЫТОМ. НУ, ХОТЯ БЫ ОДНУ...

# Мартовские холостяки

ХОТЯ ВЕСНУ ХОЛОСТЯКИ РЕДКО ПРОВОДЯТ В ОДИНОЧЕСТВЕ, ИХ ОБРАЗ ЖИЗНИ ПОЗВОЛЯЕТ САМОСТОЯТЕЛЬНО ОБУСТРОИТЬ СВОЙ ДОМ И ПОСВЯЩАТЬ МНОГО ВРЕМЕНИ ЛЮБИМЫМ ХОББИ. ПОСКОЛЬКУ ТАКАЯ СВОБОДА МОЖЕТ ОКАЗАТЬСЯ НЕ СЛИШКОМ ДОЛГОЙ, ТОРОПИТЕСЬ В ОДИНОЧКУ ПОРУЛИТЬ СВОЕЙ ЖИЗНЬЮ! А МЫ ПОМОЖЕМ СОВЕТАМИ ПО ОБУСТРОЙСТВУ БЫТА И МАКСИМАЛЬНО ИНТЕРЕСНОЙ ЭКИПИРОВКЕ ДЛЯ ОТДЫХА. НО СНАЧАЛА ОПРЕДЕЛИТЕ, КАКОЙ ЖЕ ВЫ ХОЛОСТЯК. ВОТ ТИПИЧНЫЕ ВАРИАНТЫ.



1

## «Еще не»

В ПРИНЦИПЕ К ЭТОМУ ВИДУ ОТНОСЯТСЯ ВСЕ МОЛОДЫЕ МУЖЧИНЫ, КОТОРЫЕ ЕЩЕ НЕ УСПЕЛИ ЖЕНИТЬСЯ. Так что в полной мере определить вас в разряд холостяков нельзя, но и исключать тоже не следует. А ну как отношения с очередной подругой не сложатся? И холостой период затянется, а вы эволюционируете в один из нижеперечисленных типов холостяков.



2

## «Соблазнитель»

САМЫЙ ЭПИЧЕСКИЙ ВАРИАНТ ИЗ ВСЕХ. Коллекционер наслаждений. Этот Казанова буквально ведет счет любовным победам, каждый раз устанавливая все более сложные цели и достигая их. Под прицел попадают сначала все симпатичные женщины в округе, потом писанные красавицы, а затем — яркие замужние дамы. Само собой, боится серьезных отношений.



3

## «Герой-любовник»

СВОЕГО РОДА КРОЛИК-ЗАНУДА, СПОСОБНЫЙ КРАСИВО УХАЖИВАТЬ, заводит длительные романы, которые ничем не заканчиваются. Для него важен сам процесс и эмоции, а чувства и планы женщины его мало волнуют.



4

## «Нарцисс»

ЭГОЦЕНТРИСТ, КОТОРЫЙ ПОЛУЧАЕТ УДОВОЛЬСТВИЕ ИСКЛЮЧИТЕЛЬНО НАЕДИНЕ с самим собой, ведь всегда приятно пообщаться с умным человеком. Такие люди в принципе не способны на долгосрочные отношения. Для них существует только собственная вселенная «Я», а проблемы и чувства других на десятом плане.



5

## «Одиночка»

УБЕЖДЕННЫЙ ХОЛОСТЯК С ОБОСТРЕННЫМ ЧУВСТВОМ ОТВЕТСТВЕННОСТИ, который боится, что не сможет справиться с жизненными обстоятельствами женатого человека: рождением ребенка, решением таких проблем, как семейный достаток и отношения с женой.



6

## «Мамыкин сынок»

ЖИТЬ НЕ МОЖЕТ БЕЗ МАМЫ, ТО ЕСТЬ В БУКВАЛЬНОМ СМЫСЛЕ ЖИВЕТ С НЕЙ. Все другие особи женского пола — бледная тень самой главной женщины, не способные выдержать никакого сравнения с ней. Как правило, матери вечных сыновей очень эгоистичны и в борьбе с очередной подругой сына одерживают сокрушительную победу.



7

## «Карьерист»

НЕ ЖЕНИТСЯ ДО ТЕХ ПОР, ПОКА ПОЛНОСТЬЮ НЕ ОБЕСПЕЧИТ не только себя, но и всех своих родственников, не посадит дерево и не построит дом. Сначала он просто не может себе этого позволить в связи с большими планами на жизнь, а потом, когда руководящий пост уже становится реальностью, никак не может найти времени на личную жизнь.

# Мужские игрушки



текст: **Сергей Маленкович**  
Вел холостяцкую жизнь один год.

ХОТЯ МНОГИЕ МОЛОДЫЕ МУЖЧИНЫ ПОКИДАЮТ РОДИТЕЛЬСКИЙ ДОМ ТОЛЬКО ПРИ ПЕРЕЕЗДЕ К ДЕВУШКЕ, С КОТОРОЙ СКЛАДЫВАЮТСЯ СЕРЬЕЗНЫЕ ОТНОШЕНИЯ, **В САМОСТОЯТЕЛЬНОЙ ЖИЗНИ ЕСТЬ МАССА ПРЕИМУЩЕСТВ: ТОЛЬКО В ЭТОТ МОМЕНТ МОЖНО ТРАТИТЬ ВРЕМЯ И ДЕНЬГИ НА ДОРОГИЕ, ГРОМОЗДКИЕ, ОТНИМАЮЩИЕ ВРЕМЯ, НЕМНОГО СУМАСШЕДШИЕ, НО ТАКИЕ ПРИЯТНЫЕ МУЖСКИЕ ИГРУШКИ — НАСТОЯЩИЕ МУЖСКИЕ ХОББИ.**

**У**влечения сильного пола весьма разнообразны. Но некоторые из них, например любовь к почтовым маркам, вполне совместимы с семейным времяпрепровождением. А другие, напротив, нравятся только одному мужчине, а другим членам семьи приносят различные неудобства. Некоторые хобби приводят к появлению очень крупной мебели в доме, например бильярдного стола. Другие стоят больших денег, например спортивные авто. Завести себе такое хобби и все необходимое для него лучше будучи холостяком. Потому что ни одна жена или постоянная девушка не позволит этого сделать, по крайней мере без жаркого боя. А когда приходящие подруги изначально поставлены перед фактом — вот оно, хобби, и все для него куплено, проблема стоит куда менее остро. Давайте посмотрим, какие мужские хобби требуют основательной подготовки и наилучшим образом сочетаются с холостяцким образом жизни.

## Большой спорт

Футбол? Теннис? Хоккей? Игроков в них в тысячи раз меньше, чем активных болельщиков. Во время больших матчей спортбары всегда переполнены — прежде всего потому, что мало какой мужчина способен отвоевать себе достаточно большой экран на дому. Чтобы создать эффект присутствия на матче, в комнате должен быть огромный телевизор или лучше проектор и экран.

Вообще серьезный зал для просмотра, будь то кино или спорт, плохо сочетается с другими режимами использования комнаты. Но если начать планировку именно с экрана, акустики, дивана и прочих необходимых вещей, потом можно все же распахать по неис-



### 1 Panasonic SC-BFT800

#### ДОМАШНИЙ КИНОТЕАТР С ПОДДЕРЖКОЙ 3D

реализован в удобном формате саундбара. Звуковая панель со встроенным BD-плеером и дополнительный сабвуфер элементарны в монтаже, создают достоверный объемный звук и транслируют на телевизор 3D-изображение. Поддерживаются полный спектр сетевых функций, воспроизведение с iPod, USB-носителей и карт SD/SDXC.

### 2 Бильярдный стол

**СТОЛ HERMES** приятного цвета «корица», выпускается в нескольких для квартиры размерах, начиная с 8 футов. Цена стола с аксессуарами стартует от 70 тысяч рублей.

пользуемым стенам такие «безделицы», как шкаф для одежды, рабочий стол и так далее.

Проектор привлекательнее телевизора в том смысле, что он вообще не занимает места (экран висит на стене, или даже стена просто покрашена в белый цвет, проектор висит под потолком) и дает огромную картинку. Но установка проектора более сложна, требуется непростая раскладка проводов. К тому же для большинства домашних моделей придется делать хотя бы небольшое затемнение, яркий солнечный свет ощутимо ухудшает просмотр. Поэтому разумным компромиссом в данной ситуации может стать очень большой телевизор, благо относительно до-



### Малый спорт

Заниматься спортом можно и не покидая четырех стен. Среди популярных вариантов назовем преферанс и другие карточные игры, а также бильярд во всех его разновидностях. Правда, чтобы установить дома бильярдный стол, нужно иметь действительно большую квартиру или много смелости — довольно небольшой восьмифутовый

### 3 Epson EH-TW5900

**FULL HD-ПРОЕКТОР** для домашнего кинотеатра способен отображать 3D, имеет отличную цветопередачу и способен работать с USB-носителями.

### 4 Kinect

**ВЕРСИЯ ДЛЯ ПК** добавилась к Xbox, поэтому возможность боксировать, фехтовать, грести и танцевать прямо возле дивана появилась у широкого круга пользователей.



22

**КВАДРАТНЫХ МЕТРА** — МИНИМАЛЬНАЯ ПЛОЩАДЬ КОМНАТЫ ДЛЯ РАЗМЕЩЕНИЯ БИЛЬЯРДНОГО СТОЛА.



ступные по цене модели имеют диагональ аж 60 дюймов. Разумеется, кроме картинки крайне важно звуковое сопровождение, поэтому необходимо снабдить свой «спорт-бар» достойной акустикой. Вариант для быстрой и простой установки — готовый домашний кинотеатр с комплектом колонок. Ну а эстеты и ценители качества звука могут собрать звук покомпонентно. Впрочем, в контексте большого спорта более важны пространственная проработка звучания и интенсивность звуковой атаки — они создают эффект присутствия. Этим требованиям готовые кинотеатры удовлетворяют в полной мере.

### Домашний бар

**НАряду с ДОМАШНИМ КИНОТЕАТРОМ** для комфортного отдыха можно завести домашний бар. Оборудовать его недорого: потребуются генератор льда, шейкер, блендер и различные стаканы. Но вот оборот расходных материалов может сильно ударить по бюджету.

стол целиком займет комнату площадью 22 кв. м. Кроме игры в бильярд, в ней нельзя будет делать практически ничего. А вот столик для карточных игр относительно компактен и вполне универсален.

Разумное количество квадратных метров занимают тренажеры, которые позволяют держать себя в форме, не посещая фитнес-клуб. Но интерьер они портят ощутимо, часто становятся вешалками для одежды или просто сборником для пыли. Поэтому данный вариант «меблировки» можно рекомендовать только холостякам с сильной волей.

Ну а лучшее сочетание компактности и универсальности представляет уже хорошо известный нам спортивный аксессуар — контроллер Kinect. Неплохой заменой походу в фитнес-зал станет классическая серия Kinect Sports, а также Zumba fitness Rush. А еще это прекрасное развлечение для домашних вечеринок. Кроме широко известного танцевального боевика Dance Central в двух частях внимание стоит обратить на Kinect Star Wars и Twister mania.

### Активный отдых

Когда на улице хорошая погода, а дома не держат чьи-то теплые объятия, глупо сидеть в четырех стенах. Поэтому — вперед, к солнцу и свободе! Желательно не пешком. Для летнего времени и коротких расстояний оптимально приспособлен велосипед. А для дальних переездов лучше завести себе мотоцикл. Унылый седан или даже кру-

той джип пригодятся и в семейной жизни. А вот одному или вдвоем лучше раскатывать на стремительном двухколесном коне, благо топ-модели по комфорту опережают многие авто, а по скорости конкурента серьезному байку на дороге просто не найти. Редакция испытывает благоговейный трепет перед Honda GL1800A Gold Wing — туристическим мотоциклом класса люкс с уникальным 6-цилиндровым двигателем объемом 1,8 л. Низко расположенный двигатель делает машину очень стабильной и сохраняет великолепную управляемость даже на горных серпантинах. Комплект средств безопасности включает комбинированную тормозную систему, антипробуксовочную систему, а также первую в мире серийных мотоциклов подушку безопасности. Среди модных цифровых опций отметим подключение iPod и USB-носителей, встроенную навигацию. Максимальная скорость благоразумно не декларируется, известно только, что это более 200 км/ч.

Правда, с таким железным конем плохо сочетается серьезное увлечение серфингом и сноубордингом — громоздкое оборудование проблематично перевозить. Многие, конечно, берут его напрокат, но настоящие фанаты и профи покупают доску под свои личные особенности и предпочтения. Сама доска стоит 8–12 тысяч рублей, но еще столько же потребуется на дополнительные аксессуары, ботинки и одежду.

### 1 Barton Blunt 2012 unisex

**УНИВЕРСАЛЬНАЯ ДОСКА** подходит для катания в любом стиле. Симметричная форма и исключительно легкий сэндвич-корпус делают ее удобной для людей разного уровня подготовки.

### 2 Honda GL1800A Gold Wing

**МОТОЦИКЛ** класса люкс. Система вентиляции теплым воздухом делает возможными длинные осенние поездки, багажник имеет солидный объем 150 л, а мощная 80-ваттная аудиосистема с 6 динамиками достаточна для озвучивания большого пикника.



## Аксессуары для мужских хобби



~ 9000 руб. ~

### 1 HJC IS-MAX + Chatterbox XBi2-H

#### ВТ-ШЛЕМ

Отличный аксессуар для байкера — легкий и надежный шлем с отличной обзорностью и возможностью установки модуля Chatterbox. Последний имеет две функции — ВТ-гарнитура для телефона, а также переговоры с друзьями в режиме рации, без телефона.



~ 2000 руб. ~

### 2 FSP PB5200

#### МОЩНЫЙ МОБИЛЬНЫЙ АККУМУЛЯТОР

Современные смартфоны всем хороши, только разряжаются к середине дня. Поэтому, когда два мужских хобби, то есть смартфон и рыбалка, встречаются вместе, вечером возникает проблема «а где же розетка?». Данный аккумулятор способен отдать свой солидный заряд двум мобильным устройствам по USB. Его хватит примерно на 4 полные зарядки телефона или одну зарядку планшета. Незаменимая вещь в любом путешествии!



~ 1500 руб. ~

### 3 Amacrox Mobile 120

#### АВТОМОБИЛЬНЫЙ ИНВЕРТОР

Многоцелевой автомобильный адаптер позволяет запустить в дороге от прикуривателя любую технику. На выходе он имеет обычную розетку и дает переменный ток. Ноутбук, микросистему или другие приборы мощностью до 120 Вт можно подключать смело. Также имеется два USB-порта для подзарядки мобильных устройств.

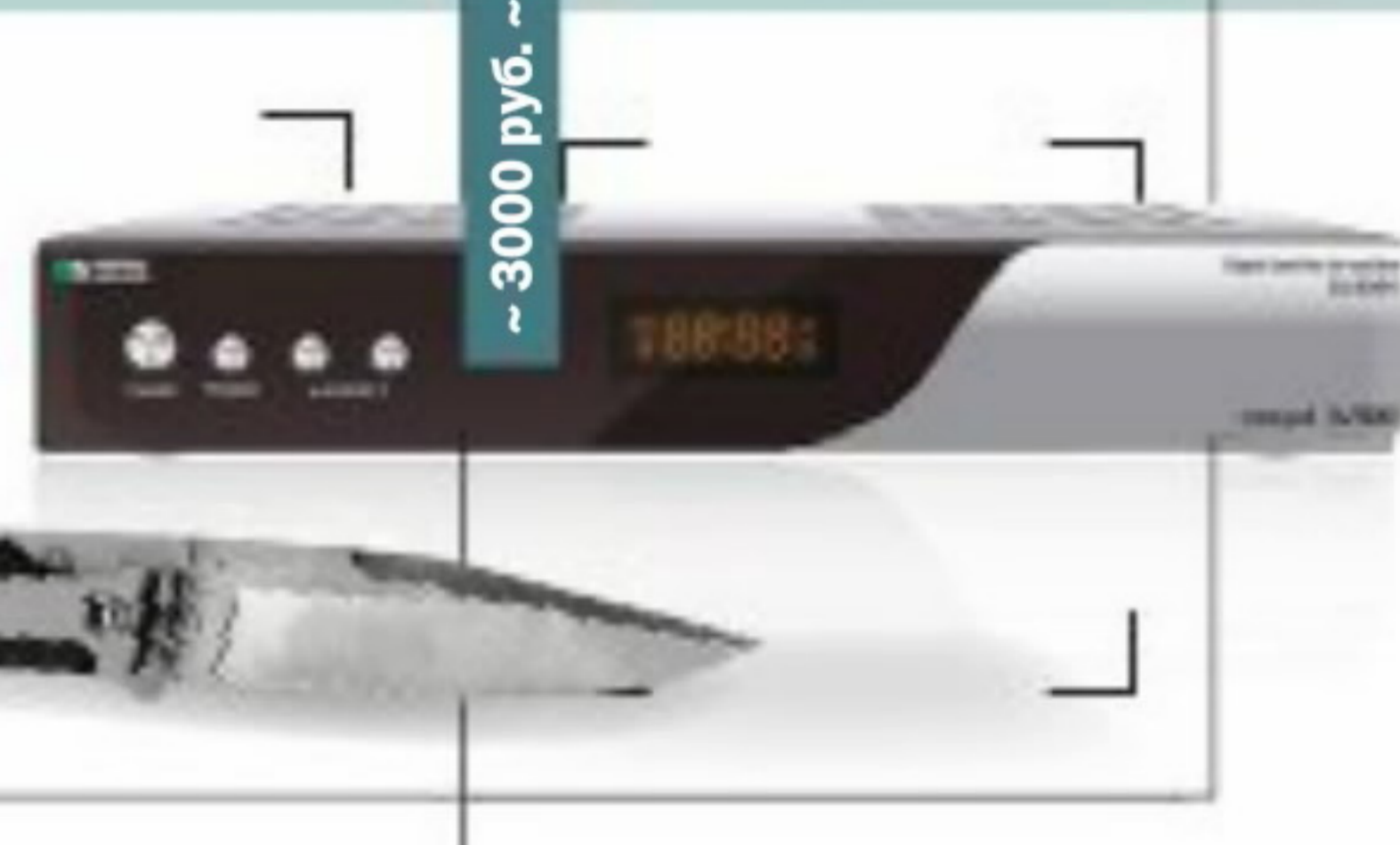

~ 3000 руб. ~

### 4 Seki Cut Bob Lum Encounter

#### НОЖ СКЛАДНОЙ ТУРИСТИЧЕСКИЙ

Японская высокоуглеродистая сталь D-2, удобная ручка от известного американского мастера ножей Боба Люма, надежная складная конструкция и универсальное десятисантиметровое лезвие сделали этот нож излюбленным спутником обеспеченных туристов. Двусторонняя заточка делает его более универсальным, но обращаться с клинком надо очень осторожно.

### 5 GS-8304

#### СПУТНИКОВЫЙ РЕСИВЕР

Если качественные интернет-трансляции пока невозможно подключить в вашей квартире, на выручку придет более старая, но универсальная технология — спутниковое ТВ. Например, комплект «Триколор ТВ» с ресивером GS-8304 позволяет смотреть большой пакет телеканалов бесплатно, но чтобы смотреть, например, популярный канал «Наш футбол» во время чемпионата, придется подключить дополнительный пакет за 600 рублей на два месяца.



## 3D Max

ТЕХНОЛОГИЯ 3D MAX ПОЗВОЛЯЕТ СМОТРЕТЬ ОБЪЕМНОЕ КИНО В РАЗРЕШЕНИИ FULL HD ПОД ЛЮБЫМ УГЛОМ, ЛЕГКО КОНВЕРТИРУЕТ ФУТБОЛЬНЫЙ МАТЧ ИЗ 2D В 3D.

## 4 Philips O'Neil The Stretch Scratch

### НАУШНИКИ ДЛЯ СПОРТСМЕНОВ

не только отлично звучат, но и стойко выдерживают различные передраги вроде падений и рывков. Оголовье из нейлона TR55 способно изгибаться и даже скручиваться в любом направлении, не ломаясь. Непутывающийся кабель в тканевой оплетке способен выдержать резкие рывки.



## 3 Лаконичный пульт

### УПРАВЛЯТЬ МНОГООБРАЗИЕМ

функций телевизора удобно благодаря новому поколению пультов. Минимум кнопок и отличная тактильная узнаваемость в сочетании с удобным экранным меню делают освоение сетевых и мультимедийных функций простым и приятным занятием.

## Лучший телевизор для холостяка

Мы уже установили, что для идеального просмотра футбола или свежего голливудского боевика необходимо иметь максимально большой телевизор с превосходным качеством изображения. Хорошо также, если он имеет возможность доступа в Интернет и открывает путь к современным видам контента с помощью технологии Smart TV. Таков телевизор Philips из флагманской серии 9000.

Почувствовать себя на трибуне стадиона просто, если спортивный матч транслируется в идеальном цифровом качестве, а картинка занимает все поле зрения и даже немного заходит в его периферические зоны. Неудивительно, что диагональ телевизоров 9000-й серии Philips составляет впечатляющие 46 и 52 дюйма, — картинка будет по-настоящему большой. Пространство экрана дополнительно расширяет фоновая подсветка Ambilight Spectra XL, освещающая стену позади телевизора мягким светом, тон которого подобран с учетом происходящего на экране. Таким образом зрительно границы действия расширяются и эмоции ощущаются полнее, будь это драматическая развязка нового кинофильма или опасный момент у ворот любимой команды.

Разумеется, кроме большого размера изображение должно быть безупречно четким, контрастным, насыщенным деталями и цветами. В топ-моделях Philips серии 9000 основной вклад в безупречное качество изображения вносят, несомненно, процессор PerfectPixel HD и задняя светодиодная подсветка LED Pro. Процессор обрабатывает 2 млрд точек в секунду, поэтому каж-

дый пиксель на экране окрашивается таким образом, чтобы оптимально соответствовать всем соседним точкам. Результат — естественное изображение с гладкими и четкими линиями, плавными и натуральными переходами цветов. Ну а благодаря LED Pro изображение сочетает высокую яркость и полную черноту в тех зонах экрана, где нужны свет и тень. Так же безупречно выглядят движущиеся объекты, ведь технология Perfect Natural Motion генерирует промежуточные кадры на экране с частотой до 1200 Гц. Инновацией в 2011 модельном году стало применение в экране фильтра Moth Eye («глаз мотылька»). Эта технология, «подсмотренная» у природы, увеличивает контрастность изображения и препятствует появлению бликов благодаря специальному светопоглощающему нанопокрыванию поверхности дисплея.

## Smart TV

Эфирное телевидение не слишком приспособлено к нуждам фанатов спорта. Транслируются только самые крупные матчи, да и то зачастую не в прямом эфире, в неудобное время. В XXI веке смотреть репортажи со спортивных баталий надо совсем по-другому. В прямом эфире, но с функцией паузы. Или в записи, но в любое удобное лично владельцу ТВ время. Это лишь малая часть способностей телевизоров Philips с их платформой Smart TV. Благодаря функциям Smart TV на телевизоре легко просмотреть медиаконтент с других домашних устройств и из Интернета, имеется доступ к удобным онлайн-приложениям, а также возможность управлять телевизором со смартфона или планшета.

## Защита холостяка

Квартира, напичканная дорогостоящей электроникой, может стать лакомой добычей для грабителей. Но, как показывает жизнь, ставить железные двери и решетки на окна неэффективно, а в случае с квартирой, взятой в аренду, даже невозможно. Защитить себя и свое имущество в этой ситуации поможет современная охранная система. Это недорого и необременительно.

Времена, когда серьезными электронными системами охраны оснащались только банки, давно прошли. Сегодня установить себе защиту может буквально каждый — было бы желание. Ну а поставщики подобных систем сделали все, чтобы услуга была максимально технологичной и комфортной для владельца. Все датчики и камеры охранной системы беспроводные, контрольная панель подключается только к розетке, а связь с центром мониторинга держит по сотовой сети. Установка всего комплекта зани-

### 1/ Датчик движения

#### БЛАГОДАРЯ ЦВЕТНОЙ КАМЕРЕ

с мощным светодиодом-вспышкой датчик не только фиксирует движение, но и в случае тревоги передает фото охраняемого помещения на центральную станцию мониторинга. Камера работает, только если квартира поставлена на охрану, в остальное время она неактивна. У вспышки есть важная роль — вор инстинктивно поворачивается на свет и у охраны остается фото лица злоумышленника.



мает буквально час и не требует какого-либо сверления и прочего сложного и грязного монтажа. А самое приятное — цена такой защиты совершенно не кусачая. Например, готовый комплект для обеспечения домашней безопасности «ГОЛЬФСТРИМ экспресс» от лидера рынка, компании «ГОЛЬФСТРИМ охранные системы», стоит всего 12 900 руб. В него входят контрольная панель, два брелока или беспроводная клавиатура, а также датчик открывания двери и датчик движения с функцией фотоподтверждения. Вполне достаточно для защиты типовой квартиры. Но для желающих доступны и более сложные решения, в том числе с датчиками дыма и протечки воды.

Системы защиты от «ГОЛЬФСТРИМ» очень удобны для современных людей и любителей новых технологий. Хозяин управляет охранной системой с помощью беспроводной клавиатуры, мобильных брелоков или даже собственного смартфона. С мобильного можно не только поставить квартиру на охрану, но и запросить фото или ви-



# 990

РУБЛЕЙ — СТОИМОСТЬ  
ЕЖЕМЕСЯЧНОГО ОБСЛУЖИВАНИЯ В ПАКЕТЕ  
«ГОЛЬФСТРИМ  
ЭКСПРЕСС».

### 2/ Контрольная панель

#### ПОДКЛЮЧАЕТСЯ ТОЛЬКО К РОЗЕТКЕ.

Связь с датчиками беспроводная, по собственному стандарту, связь с центром мониторинга — по GSM/GPRS-каналам (SIM-карта принадлежит «ГОЛЬФСТРИМ» и не требует обслуживания абонентом). Кроме постановки и снятия с охраны через панель можно мгновенно связаться с оператором центра мониторинга или отправить скрытый сигнал «SOS» в экстренной ситуации.



део с установленных датчиков, чтобы визуально убедиться, что в квартире все в порядке. А еще систему можно настроить таким образом, чтобы о тех или иных событиях (например, о постановке и снятии с охраны) приходили оповещения на e-mail или в виде SMS. Делается это для комфорта владельца, а реагировать на экстренные ситуации — дело специального центра мониторинга и службы реагирования, которые работают круглосуточно. При срабатывании датчиков оператор центра мгновенно анализирует всю информацию, при необходимости получает фото-видео- или аудиоподтверждение тревоги и принимает решение, как реагировать. При подозрении, что в квар-

тиру проникли посторонние, выезжает наряд службы реагирования. Именно современный и технологически сложный центр мониторинга, а также эффективное реагирование на тревожные сигналы обуславливают лидерство компании «ГОЛЬФСТРИМ» на рынке охранных систем. Потому что поставить датчики — это четверть дела, а остальное — вопрос именно быстрого и точного реагирования на сигналы. Зная, что любая нештатная ситуация в квартире будет отработана в считанные минуты, можно со спокойной душой уезжать хоть в отпуск, хоть на рыбалку с друзьями, хоть в командировку на другой край земли.

### 3/ Daiwa Exist12

#### СПИННИНГОВАЯ КАТУШКА

последнего поколения имеет сверхпрочный и сверхлегкий арочный ротор, надежный и прочный корпус из композитного материала ZAION, демпферную систему бесшумного вращения и защиту корпуса от воды и грязи. Такая катушка гармонично встанет на топовый спиннинг Morethan Branzino от той же японской компании Daiwa.

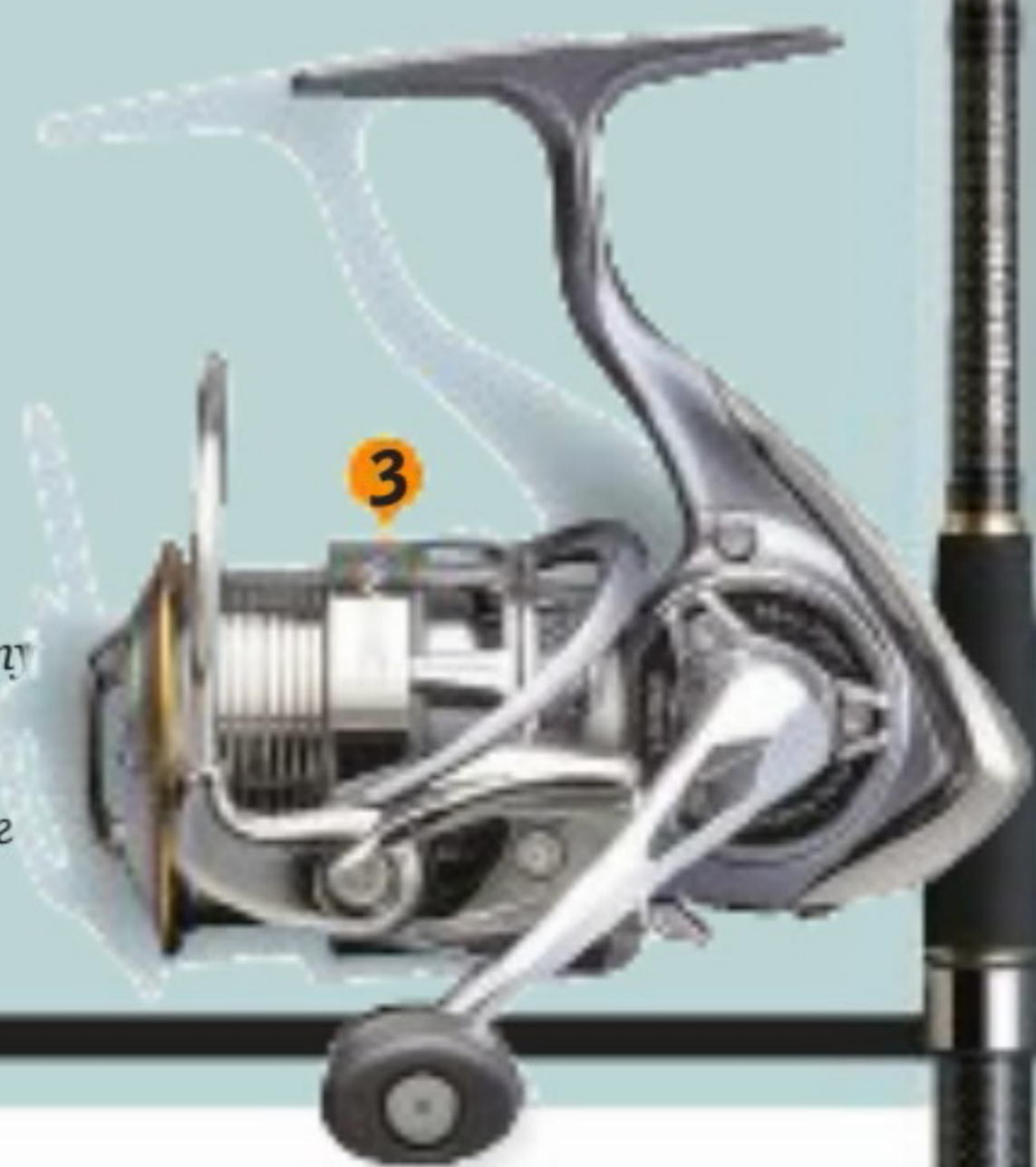

#### Рыбалка

Не столь активным, но исключительно приятным и популярным видом отдыха на природе является рыбалка. Несмотря на то что это хобби весьма безопасно и не агрессивно, женщины его почему-то всерьез недолюбливают, даже если рыбак возвращается кристально трезвый и с большим уловом. Соответственно, закупайтесь удочками, спиннингами и прочими снастями заранее. И проводите выходные на природе почаще.

#### Повседневные игрушки

Кроме больших и чистых увлечений, таких как футбол или охота, в жизни каждого мужчины есть маленькие повседневные хобби, которые в принципе совместимы и с семейной жизнью, но порой на них банально не хватает времени или денег. Среди таких хобби главным, безусловно, является увлечение электроникой. Поэтому типовой игрушкой любого мужчины сегодня является смартфон. Некоторые относятся к нему утилитарно, но есть и те, кто старательно напичкивает его программами, прокачивает скрытые возможности, в общем, уделяет электронному тамагочи заметное количество времени. Таким холостякам рекомендуется максимально гибкий в настройках hackable-смартфон. В этом плане мало что сравнится с основанным на «голом» Android 4.0 смартфоном Samsung Galaxy Nexus. Экспериментировать с этой машиной можно бесконечно. Правда, желательно иметь простенький телефон про запас, на случай, если у телефонокомпьютера засбоит основная функция — принимать звонки. **m**

#### highscreen

### Курортный Казанова

Если на курорте не было ни одного приятного знакомства - и в отпуске, считай, не был. А некоторые умудряются за трехдневную командировку четыре раза успеть. Поэтому многие с нетерпением ждут отпуска - когда еще получится попробовать сразу с двумя?



Сразу двумя SIM-картами оборудованы смартфоны, которые выпускают для любителей активного и регулярного общения с разными абонентками. Highscreen Jet Duo под управлением Android 2.3 – яркий пример устройства, специально заточенного под беспорядочные телефонные связи. Смартфон оснащен 3,2-дюймовым сенсорным экраном с поддержкой мультитач, модулем Wi-Fi для выхода в Интернет, а также приемником спутниковой GPS-навигации. Ресурсов процессора с частотой 800 МГц хватит и на игры, и на видео. А стоит новинка всего 6 490 рублей.

Самое главное при использовании такого смартфона – чтобы один ваш любимый абонент не нашел в нем SMS от другого... Не менее любимого.

#### PocketBook

### Мужчины выбирают универсальность



Мужчины, как известно, не любят разводить кавардак и обожают комбинировать всё и вся. Именно они изобрели «шампунь + бальзам + ополаскиватель + галь для душа + моющее средство для посуды», а также планшетные компьютеры, которые объединяют в себе приставку, читалку и медиаплеер.

Таким «комбайном» является и PocketBook A 7" на базе Android 2.3.7 Gingerbread. Большой мультисенсорный дисплей пригоден не только для чтения, но и для просмотра мультимедиа, игр и работы в Интернете. В ридере-планшете мощный процессор с частотой 1 ГГц и 512 Мб оперативной памяти, для выхода в Сеть используется Wi-Fi (есть даже фронтальная камера для видеочата). В аппарате установлен комплект приложений от Google и фирменный софт от PocketBook для чтения книг во всех форматах.

Цена универсального устройства – 8 000 рублей.

Реклама

# За работой



ТЕКСТ: **Павел Кошик**

Живет и работает в гордом, но счастли-  
вом одиночестве. Во  
всяком случае, пока...

МЕЖДУ ПЬЯНЫМИ ДЕБОШАМИ И БЕСПОРЯДОЧНЫМИ ПОЛОВЫМИ СВЯЗЯМИ СОВРЕМЕННОМУ ХОЛОСТЯКУ, **К СЧАСТЬЮ ИЛИ К СОЖАЛЕНИЮ, ПРИХОДИТСЯ ЕЩЕ И ТРУДИТЬСЯ.** И ЕСЛИ ЭТО НЕ РАБОТА НА ЗАВОДЕ, ТО КОМПЬЮТЕРЫ, ТЕЛЕФОНЫ, МОДЕМЫ И ПРОЧИЕ ЭЛЕКТРОННЫЕ УСТРОЙСТВА — НЕОТЪЕМЛЕМАЯ ЕЕ ЧАСТЬ.

## ХОЛОСТЯК ДОМАШНИЙ

**Н**екоторым холостякам, например автору этой статьи, повезло устроиться на удаленную работу. Попросту говоря, стать фрилансером — вольным дизайнером, журналистом, фотографом, художником или предпринимателем (нужное подчеркнуть), вкальвающим на дому исключительно на себя любимого. Преимуществ у этого способа заработать себе на кусок хлеба множество, и все они слишком очевидны, чтобы на них останавливаться. Мы же поговорим о нюансах организации производства на дому — от чисто технических до психологических. Первый вопрос на повестке дня — самостоятельное оборудование домашнего офиса, сравнимого по надежности и простоте сборки с автоматом Калашникова. Ведь в случае поломки какого-нибудь устройства не сбегаете к секретарше Леночке и за шоколадку не распечатаете на ее принтере восемьдесят страниц договора. К выбору составляющих домашнего офиса стоит подойти со всей ответственностью.

Любой удаленный сотрудник должен постоянно быть на связи со своими офисными коллегами. Причем связь должна быть устойчивой, по возможности быстрой и легко настраиваемой. Если ваша беспроводная точка часто подвисает или грешит разрывами связи, то стоит попробовать проапгрейдить домашнюю сеть, установив новый роутер.

Современные роутеры нового поколения способны обеспечить приличную скорость до 300 Мбит/с. и главное — для их работы не понадобятся многочасовые настройки, на которые способен лишь специалист. Все уже отрегулировано по принципу «настройка под чайника».



### 1/ Gigaset C610A IP

#### **MUST-HAVE ДЛЯ ФРИЛАНСЕРА.**

Эта трубка умеет работать с интернет-сетями и принимать традиционные звонки (причем до трех одновременно). Снабжен автоответчиком на 30 минут.

### 2/ Seagate GoFlex Satellite

**БЕСПРОВОДНОЙ ЖЕСТКИЙ ДИСК** на 500 Гб (вместит до 300 фильмов!) обеспечивает трансляцию кино и музыки на планшетах под управлением iOS и Android. Так что вам не придется заморачиваться с закачкой контента и путаться в проводах.

Вам придется лишь прочитать инструкцию. Немаловажный аспект при выборе роутера — наличие USB-портов, позволяющих подключить внешний жесткий диск или принтер, доступ к которым можно получить по Wi-Fi с любого устройства в домашней сети (с ноутбука, планшета или смартфона).

Второй вид связи — это, конечно же, телефонная. Чтобы не разориться на переговорах, лучше всего перейти на звонки через Интернет. Для этого есть два решения: стационарный DECT-телефон с поддержкой IP-телефонии или компьютер и всемогущая программа Skype. Цены на интернет-телефоны весьма демократичны — за 3000 рублей можно прикупить такой аппарат даже с автоответчиком в придачу. Впрочем, если вы все же решили ограничиться вариантом «ПК+Skype», то для ком-



**43 000**  
 РУБЛЕЙ — ТАКОВ ПРИМЕРНЫЙ БЮДЖЕТ НАШЕЙ ПОДБОРКИ ГАДЖЕТОВ ДЛЯ ПОЛНОЦЕННОГО ДОМАШНЕГО ОФИСА С ПРИЛИЧНЫМ ЗАДЕЛОМ НА БУДУЩЕЕ.

фортного общения можно обзавестись беспроводной стереогарнитурой. Такие «уши» подключаются к компьютеру при помощи крошечного USB-передатчика, работающего через Bluetooth или по средствам радиоканала, способного обеспечить передачу на расстояние вдвое больше. Качество звука при трансляции «по воздуху» остается прежним, а микрофон оборудован системой шумоподавления. Современные стереогарнитуровы весят мало, а зарядку могут держать даже по восемь часов.

Не стоит недооценивать и роль всяческой периферии и аксессуаров, сопровождающих надомника. Особенно если вы вынуждены встречаться с клиентами и хотите произвести хорошее впечатление. Например, частенько нужно «слить» огромное количество технической документации с компьютера клиента — в этом деле не обойтись без презентабельного и компактного переносного жесткого диска. Винчестер обязательно должен быть скоростным с поддержкой USB 3.0, чтобы не заставлял заказчика долго ждать. Еще пара необходимых моментов — тонкий, компактный и ударопрочный корпус. Другой модный тренд среди гаджет-аксессуаров, способный впечатлить клиента, — легкий мобильный проектор. Этот девайс способен продемонстрировать образцы ваших работ или презентацию нового проекта, просто спроецировав их на любую стену. При этом вам даже не нужно носить с собой ноутбук — в проекторе есть слот для карты памяти. Презентацию также можно сопроводить звуком, ведь в проекторе предусмотрен встроенный динамик.

Все для офиса на дому

<p>~ 5790 руб. ~</p>	<p>~ 23 200 руб. ~</p>	<p>~ 5020 руб. ~</p>	<p>~ 7500 руб. ~</p>	<p>~ 2384 руб. ~</p>
<p><b>1</b>  <b>Samsung SCX-3400</b>  <b>МФУ</b>                  Многофункциональное устройство — важный агрегат в любом офисе. SCX-3400 — это черно-белый лазерный принтер с максимальным разрешением печати 1200×1200 dpi и скоростью 20 страниц в минуту, также это сканер с разрешением до 4800×4800 dpi, ну и копир, выдающий первую копию уже через 14 секунд и способный обеспечить до 99 копий за цикл. Одного картриджа хватает на 1500 страниц.</p>	<p><b>2</b>  <b>ASUS P1</b>  <b>ПОРТАТИВНЫЙ СВЕТОДИОДНЫЙ ПРОЕКТОР</b>                  Это буквально карманный проектор толщиной 3 см и шириной 11 см, способный выдавать высококачественное HD-изображение внушительной яркости — до 200 лм. Диагональ картинки — от 15 до 200 дюймов, а расстояние до поверхности, необходимое для проекции, — от 50 см до 2 метров. В устройстве используется светодиодная лампа, что позволило сократить вес до 200 грамм, а ресурс составляет 30 000 часов.</p>	<p><b>3</b>  <b>ASUS RT-N56U</b>  <b>МАРШРУТИЗАТОР</b>                  Внешне похожий скорее на изделие современного искусства, маршрутизатор ASUS выдает скорость беспроводного соединения до 300 Мбит/с, имеет четыре LAN-порта со скоростью 1000 Мбит/с. и оборудован двумя USB-портами для подключения внешнего жесткого диска или принтера с возможностью доступа к файлам со всех беспроводных домашних устройств.</p>	<p><b>4</b>  <b>NETGEAR ReadyNAS Duo V2</b>  <b>СЕТЕВОЕ ХРАНИЛИЩЕ</b>                  Для дома и малого офиса, работает с 2 внутренними дисками и способно давать ограниченный доступ к документам пользователям не только домашней сети, но и Интернету. Для надежности хранения данных поддерживается технология RAID, возможно подключение дополнительных дисков по USB.</p>	<p><b>5</b>  <b>ASUS HS-W1</b>  <b>БЕСПРОВОДНАЯ ГАРНИТУРА</b>                  Большие 70-миллиметровые кожаные чашки этой беспроводной стереогарнитуровы позволяют слушать музыку или общаться через Интернет с максимальным комфортом. Гарнитура оснащена микрофоном с функцией шумоподавления, имеет малый вес (всего 170 грамм) и отличается длительным временем работы без подзарядки (до 8 часов) при радиусе действия 15 м. Идеальное решение для использования на работе и отдыхе!</p>

## ХОЛОСТЯК ОФИСНЫЙ

КЛАССИЧЕСКОМУ ОФИСНОМУ ЗАНУДЕ ИЛИ МОБИЛЬНОМУ СОТРУДНИКУ ТИПА «ПЕРЕКАТИ-ПОЛЕ», ПОСТОЯННО ВЫЕЗЖАЮЩЕМУ НА ПЕРЕГОВОРЫ ИЛИ РЕДАКЦИОННЫЕ ЗАДАНИЯ, В ЭТОМ ГОДУ КАТЕГОРИЧЕСКИ РЕКОМЕНДУЕМ ПРИСМОТРЕТЬСЯ К ПЛАНШЕТУ ИЛИ УЛЬТРАБУКУ. БЛАГО АССОРТИМЕНТ ЭТИХ ГАДЖЕТОВ НАКОНЕЦ ПОПОЛНИЛСЯ ДОСТОЙНЫМИ ВАРИАНТАМИ. Речь о планшете-трансформере ASUS Eee Pad Transformer Prime TF201 и ультрабуке ZENBOOK™ UX31E с подлинной ОС Windows® 7 «Домашняя расширенная». Первый решает примерно 80% типичных офисных задач при исключительной компактности и не-

## 1 ASUS MS-100

**ЕЩЕ ОДИН** вариант музыкального сопровождения для офиса и работы на выезде — компактные стереоколонки ASUS MS-100 с двумя большими динамиками диаметром 54 мм каждый и подключением по USB, выдающие звук громкостью до 93 дБ.



сомости. Второй пригоден для максимально широкого спектра приложений, отличаясь завидной автономностью и утонченностью. Как только вы немного опробуете одну из этих вещей в деле, напрочь забудете о том, как существовали до ее приобретения. То была каторга, а не работа.

Первым делом обзаведитесь планшетным компьютером — с ним очень удобно ходить в соседние отделы и тыкать коллег носом в планы, с выполнением которых у них возникают сложности. Да и к клиенту всегда сподручнее съездить с планшетом, забитым до от-

## 2 ASUS ZENBOOK™ UX31

**2 СЕКУНДЫ** уходит у ультрабука UX31E на пробуждение из спящего режима. Это возможно благодаря фирменной функции Instant On и скоростному диску SSD.



64

**ГИГАБАЙТА** — МАКСИМАЛЬНЫЙ ОБЪЕМ ВСТРОЕННОЙ ПАМЯТИ TRANSFORMER PRIME. СЛОТЫ РАСШИРЕНИЯ ПОЗВОЛЯЮТ УВЕЛИЧИТЬ ОБЪЕМ ДО 128 ГИГАБАЙТ.



## 3 ASUS GX800

**УДОБНАЯ МЫШЬ** ASUS GX800 с высокоточным лазерным сенсором с разрешением до 3200 точек на дюйм, программируемыми кнопками и приятным на ощупь покрытием — отличное дополнение к ультрабуку.

каза всевозможными презентациями, документацией и прочей агитацией. А еще можно успеть поиграть в Angry Birds на ходу, пока идешь от главного бухгалтера в конференц-зал. Шутка! На самом деле планшет Transformer Prime — вещь уникальная, легко превращающаяся в нетбук и обратно.

С одной стороны, это красивый металлический планшет с емкостным экраном размером 10,1

**ASUS**<sup>®</sup>  
Дух инноваций · Путь к совершенству

дюйма, свежей версией операционной системы Android 4.0, четырехъядерным процессором Tegra 3, двумя камерами, Wi-Fi, Bluetooth, 64 Гб памяти и прочими уже привычными вещами. С таким можно умчаться на любую встречу, что называется, налегке — 586 грамм под мышкой не утянут. С другой стороны, наша «таблетка» с легкостью трансформируется в изящный килограммовый нетбук с помощью пристегиваемой клавиатуры. В итоге мы получаем все радости несенсорного ввода текста и кнопочного управления.

**Холостяки, активно интересующиеся противоположным полом, должны знать, что ZENBOOK™ и Transformer Prime притягивают женщин как магнит. Уж очень хорошо выглядят!**

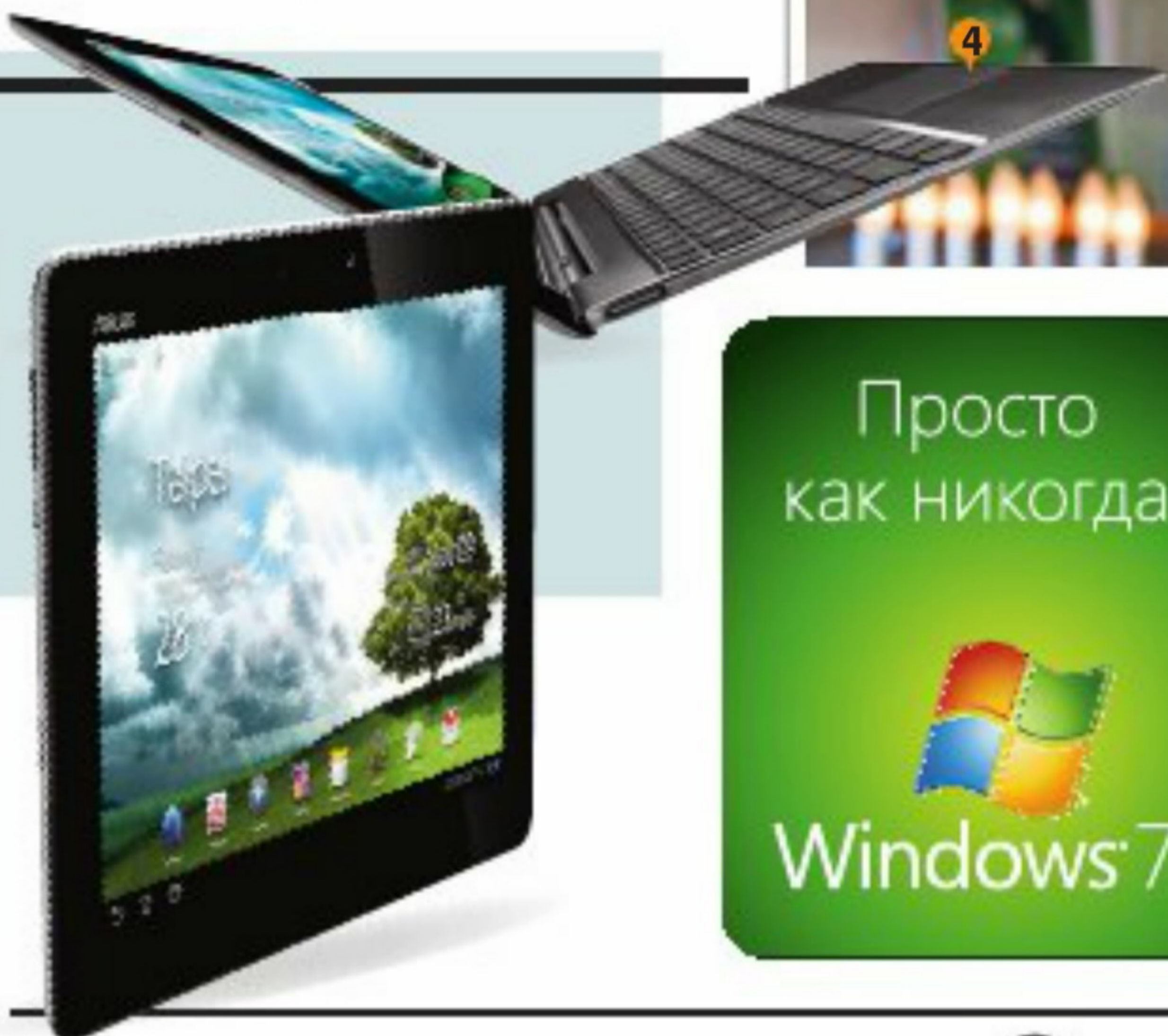

#### 4 ASUS Eee Pad Transformer Prime TF201

**18 ЧАСОВ** непрерывной работы обеспечивают планшето-трансформеру ASUS Transformer Prime TF201 две его батареи.

Впрочем, если вам приходится много и серьезно работать с текстами и документацией, в том числе и на встречах вне офиса, то планшетом, пусть и таким комфортным, никак не обойтись. В этом случае обратите внимание на ультрабук ASUS ZENBOOK™ UX31E — универсальный инструмент для офисной работы и выездных сессий, прихватить который с собой не составит особого труда, ведь его вес — всего 1,3 кг при 17 мм толщины в самом широком месте и 3 мм в самом узком. Это возможно благодаря надежному металлическому корпусу. Еще одна особенность ультрабука — моментальное пробуждение ото «сна», которое происходит буквально за пару секунд. И столь же стремительно подключение к рабочей Wi-Fi-сети. Под «капотом» у аппарата — мощная начинка в виде двухъядерного процессора Core i7, оперативной памяти 4 Гб и быстрого 256 Гб SSD-накопителя. А вдали от розетки он способен проработать до шести часов при средней нагрузке — достойный показатель, учитывая быстродействие.



Впрочем, работа не волк, а в офисе тоже иногда требуется расслабиться, особенно накануне очередного брейнсторминга или митинга. Обрести душевное равновесие вам и коллегам поможет хорошая музыка, которую можно принести с собой. Речь о компактной акустической системе ASUS Cine 5, способной выдавать объемный звук при помощи одной симпатичной колоночки. Размеры устройства весьма скромны (373×100×100 мм), при этом суммарная мощность — 15 Вт, а диапазон воспроизводимых частот — 80–20 000 Гц. Акустика радует слух и глаз, но при этом не захламляет пространство на рабочем столе. Словом, мелочь, а приятно.

Сколько таких мелочей и более крупных объектов могут украсить жизнь одинокого мужчины! Без всяких мук совести и упреков со стороны вы можете позволить себе множество замечательных, далеко не дешевых гаджетов и быть на острие моды. **m**

# Домохозяину на заметку



текст: **Николай Трубецкий**  
Ради сохранения свободы научился готовить...

ТЕМА ХОЛОСТЯЦКОГО БЫТА СРАЗУ РИСУЕТ В ВООБРАЖЕНИИ УНЫЛЫЕ РЕАЛИИ СУЩЕСТВОВАНИЯ **ОДИНОКОГО НЕПРИКАЯННОГО МУЖЧИНЫ ВРОДЕ ПОТЕРЯННЫХ НОСКОВ, КРОШЕК ОТ ПИЦЦЫ НА ДИВАНЕ И МЯТЫХ ПИВНЫХ БАНОК ПОД НИМ, КАМЕННЫХ ПЕЛЬМЕНЕЙ В МОРОЗИЛКЕ И ПРЕСЛОВУТОГО НЕЗАКРЫТОГО ТЮБИКА С ЗУБНОЙ ПАСТОЙ. ВПРОЧЕМ, ЭТО ВОПРОС ОТНОШЕНИЯ.**

**М**ногие гордятся возможностью превратить свою крепость в хлев. Однако наш текст скорее для тех, кто страдает от неустроенности и хочет как-то упорядочить ведение своего холостяцкого хозяйства.

Конечно, мы не призываем вас к тому, чтобы взяться за ум и начать новую жизнь. В большинстве случаев это бесполезно, и энтузиазма на поддержание порядка в доме хватает от силы на одну-две недели. Однако максимально облегчить домашний быт в плане готовки и уборки вполне реально. Например, с помощью лайфхаков и, конечно, гаджетов. Тут можно предложить как минимум два сценария — для аскетов-минималистов, выбирающих соевые сосиски и газету «Экстра-М» вместо туалетной бумаги, и для тех, кто не чужд комфорту, не ленится периодически стоять у плиты и хотя бы иногда борется с крошками на любимом диване и даже в его окрестностях.

## На кухне

«А не сварить ли мне супу?» — подумал холостяк. И не сварил. Знакомая ситуация, не правда ли? Даже самые домовитые и упитанные мужчины частенько ленились готовить. Что уж говорить о мужчинах увлеченных и сильно... работающих. Этим вообще не до еды. Успеть бы ухватить в магазине какой-нибудь полуфабрикат или пережаренную котлету по-киевски.

А значит, предмет первой необходимости на кухне для аскета — это микроволновка. Готовит и разогревает еду быстро и в большинстве случаев приемлемо. Да и цены не кусаются, стартуя от 2000 рублей за минимальный вариант мощностью 700 Вт с разморозкой и разогревом



## 1/ Braun Series 5590cc

### ЭТА НОВАЯ ЭЛЕКТРИЧЕСКАЯ БРИТВА

способна приподнять и сбрить даже плотно прилегающие к коже волоски, не оставляя раздражений на коже, благодаря плавающей головке. Оснащена автоматической системой самоочистки, сушки, увлажнения и зарядки.

и заканчиваясь на отметке в 20 000 рублей за монструозный комбайн мощностью 1000 Вт с грилем, конвекцией, встроенной пароваркой, кучей режимов автоматического приготовления блюд и даже специальной посудой для хрустящей корочки. В принципе с таким аппаратом можно забыть о плите. Одна незадача — высокая цена и необходимость ухода за прибором и сопутствующей посудой.

Поэтому наш выбор — это микроволновая печь среднего класса, выступающая в ценовом диапазоне от 4000 до 10 000 рублей. Обычно за эти деньги вы получаете вариант с грилем и конвекцией и пятью-десятью програм-



**30**  
ЗА 30 МИНУТ ДО ВАШЕГО ПОДЪЕМА ВКЛЮЧАЕТСЯ ЛАМПА БУДИЛЬНИКА PHILIPS, ПОСТЕПЕННО НАРАЩИВАЯ ИНТЕНСИВНОСТЬ СВЕЧЕНИЯ.

сложносочиненного) закладываются в мультиварку одновременно, в начале приготовления. Дальше выбирается необходимая программа (тушение, варка на пару, выпечка или другая), и вы можете быть свободны. Лучше всего набить мультиварку с вечера для завтрака или с утра для ужина. За время вашего сна или отсутствия этот умный горшочек тихо и мирно наварит вам рассыпчатой каши с сухофруктами, венгерского гуляша или супчика на обед. А как только процесс приготовления будет завершен, автоматически перейдет в режим подогрева, то есть сохранит блюдо горячим до вашего прихода.



**4 Samsung GW77NMR-X**

**МИКРОВОЛНОВАЯ ПЕЧЬ**  
Samsung — оптимальный выбор для одинокого мужчины, не привыкшего заморачиваться с готовкой. В ее активе мощность 750 Вт, гриль, функции быстрой разморозки и разогрева. Объем — 20 л. Словом, дешево, но не сердито.



**2/ Philips Wake-Up Light**

**СВЕТОВОЙ БУДИЛЬНИК**  
Одинокому человеку, особенно ведущему не очень здоровый образ жизни, всегда трудно вставать по утрам. Специально для сонных компания Philips выпустила световой будильник, который обеспечивает мягкое пробуждение, постепенно наращивая силу света и звука. Выполнен аппарат в форме ночника. Интенсивность свечения — до 300 люмен.

**3/ Мультиварка Panasonic SR-TM10 ATW**

**MUST-HAVE И ДЛЯ ЛЕНИВОГО ХОЛОСТЯКА,**  
и для любителя вкусно покушать. Одна из самых популярных мультиварок. Умеет варить, парить, тушить и даже печь. Компактна, снабжена 2,5-литровой емкостью с антипригарным покрытием и способна подогревать готовое блюдо в течение 13 часов.

мами для готовки, разогрева и разморозки конкретных блюд или продуктов. Чуть дешевле обойдется мощная, большая и надежная соло-печь без всяких ненужных простому парню конвекций.

Впрочем, есть и еще один выход из положения, который придется по душе и нашим спартанцам, и тем, кто любит основательный подход к приготовлению пищи. Речь о принципиально новом классе устройств — мультиварках. Этот прибор являет собой умную электронную кастрюлю — тот самый «горшочек, вари!», который готовит сам по себе и вообще живет своей жизнью на вашей кухне. С этой штуковиной можно не только забыть о плите, но и даже, совершенно того не ведая, вдруг начать употреблять вкусную и здоровую пищу вроде модного нынче направления Slow Cook (медленного томления еды на невысоких температурах с сохранением всех полезных свойств). В среднем на приготовление блюда типа легкого плова требуется порядка часа-двух, а чаще и того больше. Однако есть и масса быстрых рецептов вроде омлета за 10 минут. И отсюда вытекает множество плюсов этого хитрого прибора.

Первое достоинство, особенно ценное для минималистов, — это абсолютная герметичность и самодостаточность мультиварок и, как следствие, чистота вокруг них даже во время готовки. Ничего не убегает, не пригорает и не разбрызгивается, поскольку ничего не нужно подкладывать, подсыпать и все время помешивать. Собственно, мыть нужно только саму мультиварку, но это совсем нетрудоемкий процесс благодаря ее антипригарному покрытию. К плите при таком раскладе даже приближаться не придется.

Второй плюс — чрезвычайная простота и удобство. Дело в том, что все продукты для одного блюда (даже

Третий плюс — это очень умеренные цены. Самые бюджетные варианты можно приобрести всего за 1500–2500 рублей. Недорогие китайские мультиварки с оптимальным набором функций обойдутся в 3000–4000 рублей. А добротные бренды вроде Panasonic предлагают навороченные чудо-кастрюли за 5000–7000 рублей. В таких можно и пироги с хлебом испечь, если приспичит.

Ну и четвертое преимущество — исключительная полезность конечного продукта, который готовится в большинстве случаев на пару или с помощью тушения. Словом, продвинутые холостяки будут в восторге не меньше домохозяйек, посвящающих мультиваркам в Интернете целые трактаты и форумы с рецептами.

Ну и наконец, поговорим о вершине эволюции кухонной техники — электрических плитах нового поколения. Такие решения подойдут щедрым и хлебосольным мужчинам, которые очень любят готовить и не мыслят свою жизнь без больших шумных застолий и кулинарных экспериментов. Все производители плит хорошо знакомы любителям вкусно поесть, но все же перечислим лидеров — это AEG, Bosch, Gorenje, Siemens и Miele. В принципе все эти производители держат руку на пульсе и пред-

лагают функциональные и очень продвинутое решения. Весь вопрос только в сумме, которую вы готовы потратить. В любом случае, выбирая модели от 30 000 рублей, вы не ошибетесь. Как правило, все они оснащены функцией самоочистки, так что домохозяйину не придется надирать духовой шкаф.

Некоторые варианты вроде плиты Gorenje iChef+, позволяющей автоматизировать даже многоступенчатый процесс приготовления какой-нибудь индейки или пирога, способны сразить наповал даже видавшего виды. Эта плита, оснащенная цветным сенсорным дисплеем, хранит в своей памяти оптимальные настройки для множества блюд (по выбору температуры, режима приготовления, высоты установки лотка или противня). Мастера своего дела могут самостоятельно задавать настройки для кулинарных шедевров, выставляя не только нужную температуру, но и время ее повышения или понижения.

### За уборкой

Ну вот, поели, а теперь нужно убрать за собой. Но как не хочется... В принципе можно отложить этот процесс на завтра или послезавтра. Потом взять отпуск и махнуть на Гоа или в Таиланд. С глаз долой — из сердца вон! А можно поручить уборку гаджетам.

Кухонный гаджет номер один после плиты, как вы уже догадались, «не женщина, а посудомойка». Горы тарелок-вилочек можно с легкостью погрузить в ее гостеприимные недра, выбрать подходящую программу и забыть о проблеме на пару часов. В своем техническом развитии нынешние посудомойки, пожалуй, достигли совер-

### 1 Экзотическая уборка

#### МОДА НА ФИЛИППИНСКУЮ ПРИСЛУГУ

уже давно преодолела границы Рублевки и распространилась на всю Москву. Филиппинские девушки, подрабатывающие уборкой, скромны во всех смыслах этого слова — просят за свой труд немного (порядка 1500 рублей за 3–4 часа) и смиренно опускают глаза во время общения, называя вас исключительно так: «Господин Николай, это все, что вы бы хотели?» Этим их добродетели не ограничиваются. Как правило, филиппинки очень исполнительны и качественно убираются. Не хуже самых рачительных хозяек.

### 2 Karcher RoboCleaner RC 3000

#### РОБОПЫЛЕСОС

Один из лучших роботов-пылесосов на данный момент. В нем отсутствуют модные функции (вроде недельного расписания, виртуальных стен и так далее), но в плане качества уборки равных ему практически нет. Главное коварство — одноразовые мешки для базовой станции. Впрочем, многочисленны интернет-магазины предлагают купить многократные мешки для этого пылесоса, если в вопросах расходных материалов вы принципиальны.



65

НАСТРОЙКИ ДЛЯ ПРИГОТОВЛЕНИЯ 65 БЛЮД ИЗ 10 КАТЕГОРИЙ ХРАНИТСЯ В «ПОВАРСКОЙ КНИГЕ» ЭЛЕКТРОПЛИТЫ GORENJE ICHEF+.

Если идея с роботопылесосом не вызывает энтузиазма, можно воспользоваться услугами клининговых компаний или найти горничную.

шенства. Отмывают и высушивают посуду быстро, здорово и так качественно, как не сможет ни один человек. Единственный недостаток — пока не умеют самостоятельно разгружаться.

Выбирать аппарат лучше из именитых брендов вроде Bosch, Siemens или Miele. Эти посудомойки продуманны (имеют много специализированных программ для мытья посуды), надежны и просты в эксплуатации, как автомат Калашникова, и прослужат вам много лет. Цена вопроса — от 17 000 до 50 000 рублей.

Если вы не любите убираться настолько, что готовы потратить на автоматизацию этого неприятного процесса от 20 000 до 30 000 рублей, то присмотритесь к роботам-пылесосам, массовое нашествие которых наблюдается сейчас на рынке. Роботопылесосы сейчас выкачали все кому не лень: iRobot, Siemens, LG, Samsung и бесчисленное множество китайских производителей. Прав-

да, на данном этапе технического развития весь этот отряд автоботов можно отнести скорее к разряду мужских игрушек, чем реальных помощников по дому. Слишком много проблем возникает у маленьких автоматических уборщиков по ходу дела — от преодоления препятствий и уборки на строго ограниченной и предварительно очищенной от носков территории до слабой мощности и внезапной разрядки. Впрочем, случаются и приятные исключения из правил вроде роботыпылесоса Karcher RoboCleaner RC 3000. Эта маленькая штучковина самостоятельно снимается с базовой станции, обходит с дозором всю квартиру и возвращается обратно на подзарядку. Используя инфракрасный луч, плоский Karcher перемещается по вашему жилищу, очищая любые напольные покрытия и даже труднодоступные участки под кроватью. С помощью датчика аппарат самостоятельно определяет степень загрязненности пола, выбирая подходящую программу из четырех имеющихся. Словом, на сегодня это одно из самых продуманных и универсальных решений на рынке.

Если же идея с роботыпылесосом не вызвала в вас особого энтузиазма, можно воспользоваться услугами клининговых компаний или найти горничную по рекомендации. Благо и то и другое стоит не так дорого. Скажем, спецы по уборке из контор готовы приехать и отдраить типовую трешку за 1500–2000 рублей. Примерно столько же стоят услуги обычной уборщицы. Правда, и времени на приведение в порядок вашей квартиры у нее уйдет больше, чем у лихой клининговой команды. Однако есть в этом



### 3/ Годовой запас носков

**ОСНОВНОЙ РАСХОДНЫЙ МАТЕРИАЛ** любого мужчины — это, пожалуй, носки. Утренние метания в поисках утраченного уже давно стали притчей во языцех. Так что многие интернет-магазины решили радикально разобраться с проблемой и предлагают приобрести стратегический запас носков на полгода или год сразу — 30 или 60 пар одинаковых носков. Ну чем не лайфхак?

и плюсы: по ходу дела с ней всегда можно договориться о скидках или выгодных условиях — например, включить в договор еще и глажку одежды за ту же цену.

Если же речь идет о генеральной уборке, то рачительный домохозяин должен устраивать ее раз в сезон, то есть четыре раза в год. Ну хорошо — хотя бы два. Можно опять же воспользоваться услугами фирмачей, которые перемоют вам все окна и стены всего за пару часов, а можно вызвать бригаду товарищей, которые помогут расчистить завалы — например, по принципу «хлебницы» или Tabula Rasa (в переводе — «чистая доска»). Первый вариант предполагает, что с глаз долой (с рабочего стола, полка, тумбочек, стульев и прочих поверхностей) убираются все мелкие предметы, которые по размеру меньше хлебницы. Каждой такой неприкаянной вещи находится собственное место, и в итоге возникает ощущение прибранности и порядка. Второй вариант более радикальный. Из комнаты выносятся вся мелкая мебель, так что остаются только голые стены и габаритные предметы. Вы можете взглянуть на свое жилище незамысленным глазом и оценить, что стоит починить, подкрасить, заменить или переставить для пущего комфорта, а с чем из обстановки без сожаления расстаться.

На прощание подарим вам золотое правило мартовского холостяка: ничто так не способствует генеральной уборке квартиры одинокого мужчины, как очередная влюбленность. С первыми днями весны вас, свободные счастливицы! **m**

## Гаджеты в борьбе с бытом



~ 25 000 руб. ~

1

### iRobot Scooba 380

#### РОБОТ-МОЙЩИК

Модель премиум-класса для подготовки, мойки, чистки и сушки полов всех типов, за исключением ковровых покрытий. За один «заход» способен отмыть до 95 квадратных метров. Размеры пылесоса позволяют ему провести уборку в углах, под столами, стульями, избегая лестниц и ковров, благодаря системе двух виртуальных стен, создающей невидимый инфракрасный барьер.



~ 17 000 руб. ~

2

### Siemens SR 64M030

#### ПОСУДОМОЙКА

Узкая встраиваемая посудомойка на девять комплектов посуды, способная управляться даже с самыми грязными тарелками-вилками. Присутствует актуальный для одинокого человека режим половинной загрузки, а также экспресс-программа, экономичная программа для слабозагрязненной посуды, режим предварительного замачивания, мойка на 70 градусах и сушка.



~ 51 000 руб. ~

3

### Miele CS 1312 BG

#### ВСТРАИВАЕМЫЙ ГРИЛЬ

Категорически рекомендуем для мужчины, ценящего хороший кусок мяса. Только на таком гриле можно приготовить правильный стейк из мраморного мяса в домашних условиях или пожарить нежное рыбное филе. Гриль орудован двумя независимыми тепловыми контурами — на ближнем мясо жарится, а на дальнем, слегка подогретом, отдыхает от теплового шока.



~ 14 950 руб. ~

4

### Bosch WLX 20463

#### СТИРАЛЬНАЯ МАШИНА

Классическая стиральная машина с фронтальной загрузкой на 5 кг белья — надежная и функциональная, как и все, что делает Bosch. Особенности — тихая работа и компактность (всего 40 см в глубину) при отличной вместительности. Присутствуют два режима быстрой стирки (15 и 30 минут). Максимальная скорость вращения при отжиме — 1000 об./мин.



~ 3590 руб. ~

5

### Melitta Optima Therm

#### КОФЕМАШИНА

Кофемашина — предмет второй необходимости после будильника. Автоматическая кофемашина Optima Therm рассчитана на 2–8 чашек и снабжена съемным контейнером для воды, термосом из нержавеющей стали с двойными стенками, функциями очистки от накипи и полного автоматического отключения через 15 минут. Напиток сохраняет тепло несколько часов.

НАША ПОДБОРКА НОВОСТЕЙ, А ТОЧНЕЕ, «СТАРОСТЕЙ» ТЕХНОЛОГИЙ сделана на основе американских научных журналов 20–90-х годов прошлого века.

# Вперед, в прошлое!

## Хроники технологий

Представляем очередную подборку новостей 30–50-летней давности из американских журналов. Из нашей хроники вы узнаете, в каком году в американских семьях появились телефоны с автоответчиками, когда компьютеры Apple обзавелись модемами, как диагностировать заболевания сердца по телефону.



1

### 1. Apple позвонит

Публикация за июль 1984 года

Стартовали продажи модемов Hayes, которые позволят превратить домашний компьютер Apple в удаленный офис. Просто подключите подходящую к вашему ПК модель к обычной телефонной розетке, соедините с компьютером — и получите доступ в Сеть, с помощью которой сможете отправлять отчеты в офис, просматривать документы своих коллег и даже делать покуп-

11 ВТ·Ч  
— СТОЛЬКО ЭНЕРГИИ  
потребляет один поисковый запрос к Google.

ки! Модемы работают на скоростях 110 или 300 бит в секунду и поддерживают тоновый и импульсный набор номера.

### 2. Вы можете оставить сообщение

Публикация за март 1950 года  
«Здравствуйте! Это квартира Смитов. Вы можете оставить сообщение. Говорите!» — не удив-



2

1 КМ  
— МАКСИМАЛЬНАЯ ДИСТАНЦИЯ для эффективной передачи энергии без проводов существующими методами.

ляйтесь, если услышите что-то подобное, позвонив друзьям. Просто они установили Ipsophone — новый роботизированный телефон-автоответчик. Три таких устройства уже работают в резиденции короля Египта, но при стоимости \$38 в месяц позволить себе такое может почти каждый. Автоответчик снимает трубку после третьего звонка и записывает сообщение звонящего (если, конечно, тот не потерял дар речи от неожиданности). После чего адресат может прослушать сообщение, позвонив на свой номер и сказав «Алло, алло!» в нужный момент. Чтобы никто не смог прослушать чужие сообщения, их можно защитить секретным кодом.

### 3. Кардиодиагностика по телефону

Публикация за февраль 1959 года  
Возможно, скоро диагностику сердечных заболеваний можно будет проводить по телефону. Специалисты университета штата Канзас разработали специальный прибор на транзисторах весом около 2 кг, который передает шумы работы сердца и кардиограмму по телефонным линиям. Пациент сидит или лежит с прибором рядом с телефонной трубкой. На другом конце провода такой же прибор расшифровывает данные и выводит их на электрокардиограф для врача-специалиста.

### 4. Кольцевая радиоантенна

Публикация за декабрь 1942 года  
Компания General Electric разработала новую антенну, предназначенную для мобильного применения. Такая антенна может быть установлена на крыше автомобиля и по эффективности не уступает обычным штыревым антеннам, которые можно увидеть на полицейских машинах. Конструкция антенны обеспечивает равномерное излучение радиосигнала во все стороны. Для демонстрации антенна была установлена на игрушечной модели поезда.

700 000  
ВИДЕОКАМЕР  
SONY 1998 ГОДА  
ВЫПУСКА

имели ошибочную настройку ночного режима, позволявшую в определенных условиях «видеть» сквозь тонкую одежду.

### 5. Телевидение на тарелочке

Публикация за ноябрь 1981 года  
Спутниковая антенна — совсем не редкость в наши дни. Компания STT устанавливает не меньше 1500 спутниковых антенн каждый месяц. Цены на оборудование существенно снизились, а само оборудование стало намного надежнее. Цены варьируются от \$5000 за простую систему до \$16000 за продвинутую. Если хочется сэкономить, можно собрать оборудование самостоятельно и залить бетонное основание для установки антенны: обойдется это примерно



5

8 ЧАСОВ

— ВРЕМЯ ВЫДЕРЖКИ первых фотографических снимков. Портретная съемка по понятным причинам была невозможна.

в \$2500. Нерешенным остается пока лишь вопрос оплаты — по существующему законодательству владелец антенны сам решает, платить ему за просмотр спутниковых каналов или нет.

### 6. Энергия по воздуху

Публикация за январь 1942 года  
Клистрон (излучатель радиоволн очень короткой длины) — новейшее изобретение в области радиотехники — позволяет передавать энергию по воздуху. Именно это было продемонстрировано большому количеству ученых и научных работников в лаборатории Вестингауза (штат Нью-Джерси). Всем раздали обычные лампочки с короткими антеннами, после чего техник включил излучатель, направив его на лампы, которые гости держали в руках. И — о чудо! — все лампы зажглись, хотя не были подключены к сети. Наступает новая эпоха — эпоха передачи энергии на расстояние, когда не нужны ни провода, ни заправочные станции, ни рельсы, — все машины и механизмы просто получают энергию из воздуха. Новое изобретение также делает возможным и такие вещи, как радиотелефонизация целых городов и раннее обнаружение самолетов противника истребителями. *m*

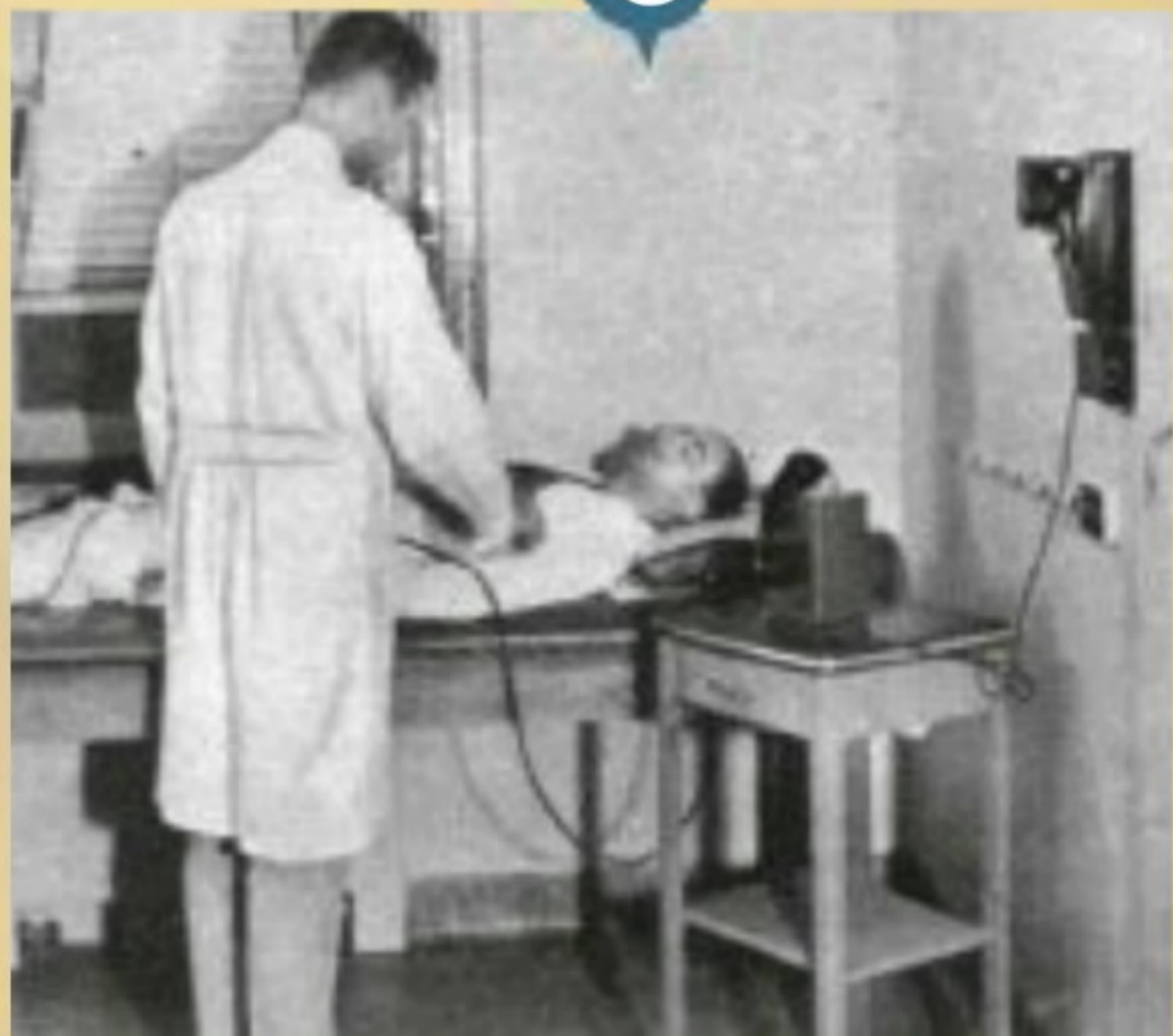

3



4

6



# 5

## ПОДАРКОВ

### для самой любимой женщины

**ЛЮБИМОЕ РАЗВЛЕЧЕНИЕ**  
 всех счастливых обладателей iPhone 4S — персональный голосовой помощник по имени Siri — неплохой стимул для совершенствования ее разговорного английского и произношения.

текст: **Павел Кошик**  
 Эх! Гулять так гулять!

Традиционный топ в мартовском номере посвящен представительницам самого что ни на есть прекрасного пола, а точнее, подаркам, которые станут 100-процентной гарантией успеха в нелегком деле их ублажения. **Долой парфюмы, шоколадные конфеты и колючую мимозу! Да здравствуют айфоны, ультрабуки, сумки, шубки и дизайнерские букеты!** И пусть ради этого вам придется отложить на месяц-два реализацию какой-нибудь собственной затеи или мечты — ваша спутница ведь этого достойна, не правда ли?

#### 5. Apple iPhone 4S Смартфон

О последнем детище Стива Джобса можно говорить очень и очень долго, но по большому счету аппарат в рекомендациях не нуждается. Поэтому мы упомянем только об отличиях новой трубки от предыдущей модели, без литеры S. Прежде всего, это более мощный двухъядерный процессор A5 вместо одноядерного A4, последняя версия операционной системы iOS 5, двукратное уве-

личение размера памяти (можно выбирать между 16, 32 и 64 Гб). Еще одна фишка — 8 Мп камера с новой оптикой и возможностью записи Full HD-видео, которая с успехом заменит любую бюджетную «мыльницу». Все внутренние изменения никак не сказались на габаритах аппарата и добавили ему лишь три несущественных грамма веса. Рекомендуем выбрать все-таки белую расцветку, несмотря на более высокую цену по сравнению с черным вариантом. Сливочный iPhone точно будет встречен на ура!



#### 4. ASUS Zenbook UX31 Ультрабук

В закрытом виде Zenbook смахивает на деталь обшивки корабля прищельцев — тонкий (в самом широком месте — 17 мм, в самом узком — 3 мм!) прямоугольник из анодированного алюминия переливается на свету и манит прикоснуться к нему и ощутить прохладу и гладкость металлического корпуса. А внутри скрываются широкоформатный дисплей на 13,3 дюйма разрешением 1600×900, двухъядерный процессор Core i5 1,7 ГГц, 4 Гб оперативной памяти и 256 Гб SSD-

~ от 51 200 руб. ~

4

накопитель. Внутренности ультрабука такие же металлические и чрезвычайно приятные на ощупь. Не забыли и о хорошем звуке — аудиосистема здесь от Bang & Olufsen.

#### 3. Braccialini Carnis Borsa Сумка

«Вместительная сумка с двумя ручками и регулируемым ремнем через плечо, из кожи и текстиля, с четырьмя отделениями» — вот так отвратительно скучно описал бы эту сумку мужчина, но для женщины это символ статуса и успешности. Да не простой, а от Braccialini — именитой итальянской мастерской с почти шестидесятилетней историей. Модель из последней коллекции Braccialini Carnis Borsa выполнена в самых востребованных цветах сезона — сочетании красного, фио-

~ от 20 200 руб. ~

**ASUS ZENBOOK МОЖЕТ ПОХВАСТАТЬСЯ** очень живучей батареей — на тестах ультрабук продержался порядка пяти часов при средней нагрузке со включенным Wi-Fi. Достоинный показатель!

#### 2. Норковая шуба

Давайте будем честными — уже давно никто не покупает норковые шубы только потому, что они теплые, удобные, легкие и практичные. Нор-

**САМАЯ ДОРОГАЯ НОРКА** — североамериканская марки BLACKGLAMA или BLACK NAFA. Остерегайтесь подделок!

~ от 80 000 руб. ~

2

**ПРИЛИЧНЫЕ РАЗМЕРЫ** позволяют отнести CARNIS к ряду не только красивых, но и весьма функциональных подарков. В такую сумочку без труда можно уместить «все тайны Лувра» и даже больше.

**ЛУЧШЕ ВСЕГО ПОДАРИТЬ СРАЗУ ДВА БУКЕТА** — первый заказать с доставкой в офис, а второй вручить лично, когда придет за ней вечером, чтобы отвезти на романтический ужин.

~ от 1500 руб. ~

1

ковая шуба — это просто очень красивый элемент гардероба, который буквально кричит всем окружающим: «Да, мой мужчина любит меня и хорошо зарабатывает!» Кроме того, покупка норки показана, если вашей любимой приходится проводить зимой на улице больше 20 минут в день. В противном случае нужно раскошелиться на... личный автомобиль. Впрочем, это все равно не спасет ваш семейный бюджет от «шубной чумы». Как вариант можно отправить любимую в шуб-тур в Китай на пару-тройку дней, откуда она привезет вожаденную норку всего за 30 тысяч рублей.

#### 1. Праздничный букет цветов

Цветы — обязательное дополнение к основному подарку. И просьба — не путать скучный букет из трех чахлых роз или гербер с дизайнерской композицией! Впрочем, если вы и без того уже потратились на основной подарок, то учтите, что любой недорогой вариант из свежих цветов можно превратить в оригинальный презент, вставив в него записку с романтическим посланием. Хорошо идут сложные композиции из цветов — например, символ даосской монады (который большинство неправильно называет «Инь и Ян»),

составленный из 166 красных и 167 белых роз. А если вы встречаетесь с девушкой, пребывающей на грани анорексии, подарите ей букет из конфет! Причем подобные букеты собирают на любой вкус и кошелек — как из «барбарисок», так и из швейцарского шоколада. **m**

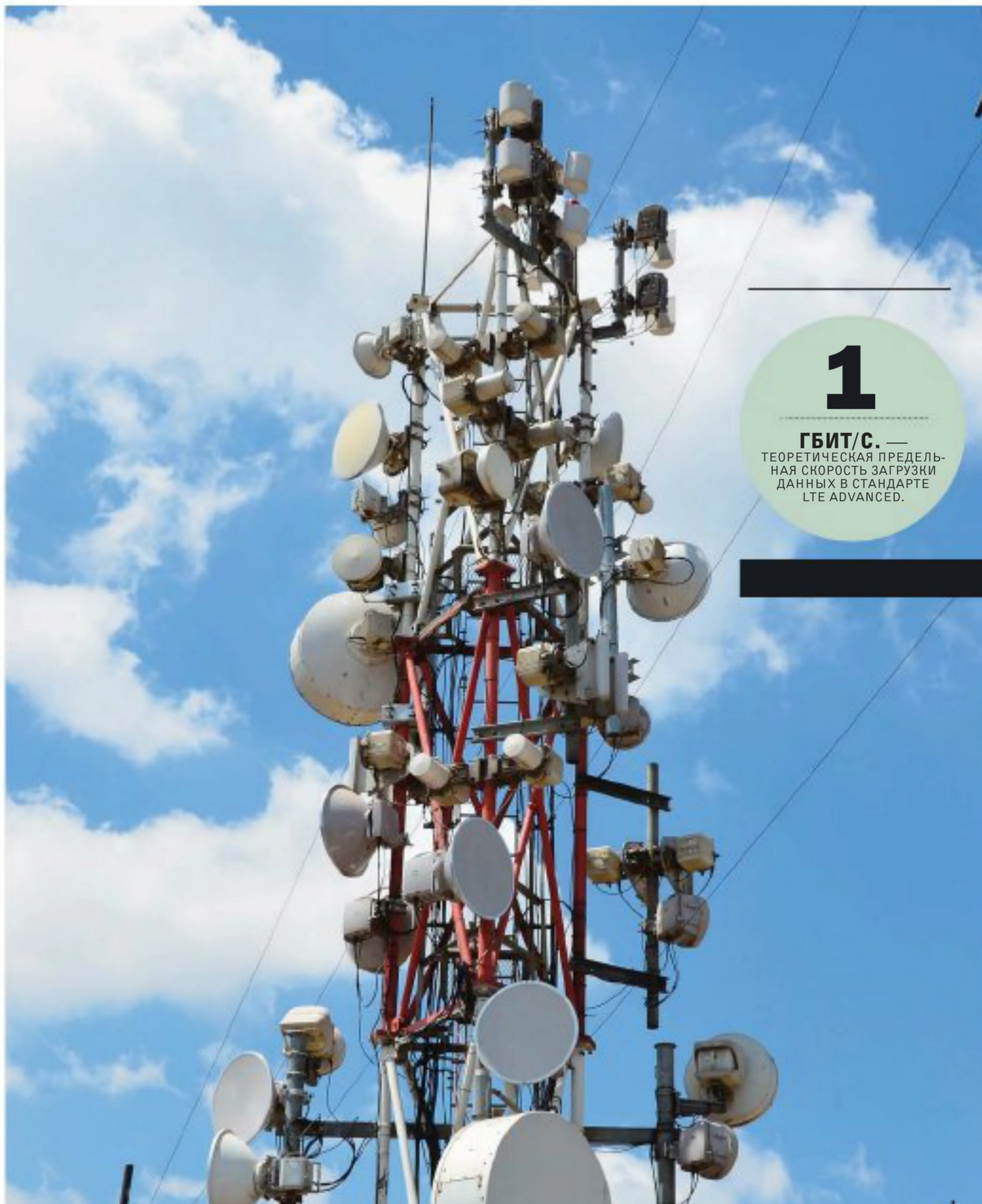

**1**

**ГБИТ/С.** —  
ТЕОРЕТИЧЕСКАЯ ПРЕДЕЛЬ-  
НАЯ СКОРОСТЬ ЗАГРУЗКИ  
ДАННЫХ В СТАНДАРТЕ  
LTE ADVANCED.

# LTE

текст:  
**Алексей Бойко**  
Знает об LTE все.

## настоящая связь 4G

Три буквы LTE все чаще мелькают в новостях. Неудивительно, **ВЕДЬ НОВАЯ ТЕХНОЛОГИЯ ПЕРЕДАЧИ ДАННЫХ ПОСЛЕ МНОГИХ ЛЕТ «ОБКАТКИ» ВЫХОДИТ В КОММЕРЧЕСКОЕ ПРИМЕНЕНИЕ**, обещая, как водится, неслыханные скорости мобильного Интернета и другие интересные возможности.

# Х

ОТЯ СЕТИ 3G В РОССИИ ШИРОКО РАЗВЕРНУТЫ ЛИШЬ НЕДАВНО, УЖЕ СЕЙЧАС ИНОГДА ОЩУЩАЕТСЯ НЕХВАТКА СКОРОСТЕЙ.

ПОЭТОМУ БОЛЬШОЙ ИНТЕРЕС ВЫЗЫВАЮТ ТЕХНОЛОГИИ СЛЕДУЮЩЕГО ПОКОЛЕНИЯ, ОСОБЕННО LTE. ТЕХНОЛОГИЯ LTE (LONG-TERM EVOLUTION — ЭВОЛЮЦИЯ В ДОЛГОСРОЧНОЙ ПЕРСПЕКТИВЕ) ОБЕЩАЕТ ПОЛЬЗОВАТЕЛЯМ БОЛЬШЕ ВОЗМОЖНОСТЕЙ, НЕЖЕЛИ СЕМЕЙСТВО ТЕХНОЛОГИЙ, ОБЪЕДИНЕННЫХ ПОНЯТИЕМ 3G. ДАВАЙТЕ РАЗБЕРЕМСЯ, ПОЧЕМУ ТАК И ЧЕГО НАМ ОЖИДАТЬ ОТ LTE.

Технологии работы с радиосигналом, лежащие в основе LTE, обеспечивают более эффективное по сравнению с 3G/HSPA использование полосы частот, выделенной оператору связи. Все сводится к возможности пропустить через радиоэфир больший поток данных в единицу времени. Для оператора сотовой связи это означает, что, переходя от прежних стандартов связи к новым, он сможет продать абонентам больше услуг и услуги эти будут более высокого качества. Понятно, что, имея такой стимул, операторы весьма активно занялись внедрением LTE.

Первые системы LTE в мире были запущены совсем недавно. В декабре 2009 года стартовали сети оператора TeliaSonera в Швеции и Норвегии, а на начало января 2012 года, по данным GSA (Международной ассоциации



**LG OPTIMUS LTE**  
**У LG ДО СИХ ПОР НЕТ**  
собственного чипа LTE,  
но это не помешало про-  
дать более 1 млн Android-  
смартфонов LG Optimus  
LTE. Модель с двухъ-  
ядерным процессором  
Qualcomm Snapdragon  
MSM8660 оснащена  
LTE-чипом Qualcomm  
MDM9600.

поставщиков мобильных решений), были анонсированы запуски уже 49 сетей LTE в 29 странах.

Операторы Швеции, Норвегии, США, Гонконга, Финляндии, Германии, Дании, Эстонии, Японии, Южной Кореи, Канады и Австралии занялись внедрением LTE всерьез — с появления LTE-сетей в этих странах началось коммерческое внедрение новой технологии, крупнейшие сети LTE уже могут похвастаться миллионами абонентов.

С заинтересованностью операторов все понятно, но что обещает внедрение LTE абонентам? Здесь также можно отметить ряд плюсов. С услугами LTE связывают повышение комфортности пользования мобильным Интернетом.

Как правило, в действующих сетях LTE заметно ниже задержка сигнала, что позволяет с комфортом играть в многопользовательские игры — персонаж быстрее реагирует на управление. Быстрее открываются интернет-странички, лучше работает IP-телефония. И это еще не все. Поскольку в сети LTE базовая станция способна качественно обслужить больше клиентов, то это, как правило, оборачивается ростом средних скоростей загрузки и скачивания, которые доступны пользователям. Оператор получает возможность или снижать расценки на трафик, или, например, продавать по более высокой цене более высокие скорости доступа в сети.

В мире сложилось несколько типов ценообразования. В Швеции или Японии операторы принудительно не ограничивают пиковые скорости, доступные для абонента. Рядовым абонентам этих сетей подчас удастся качать файлы со скоростью 60–80 Мбит/с. в реальных городских условиях! А ведь это доступно сегодня далеко

не каждому клиенту с фиксированным подключением к ШПД. В таких сетях и средняя скорость оказывается высокой — десятки мегабит в секунду. Другие операторы пока что не спешат баловать абонента скоростями. Опасаясь за перегрузку своих сетей при массовом их использовании, они искусственно ограничивают скорость, которую получает абонент, например, до 12–20 Мбит/с. Этот подход практикуют крупнейшие операторы США. Что тоже совсем неплохо, если сравнивать с тем, что доступно абонентам сетей 3G/HSPA.

Общим является то, что независимо от модели ценообразования в типовом случае абоненту не придется платить больше, чем он платит сейчас, а если он и заплатит больше, то только потому, что ему будет предоставлена возможность скачивать намного больше данных, чем он скачивает сегодня. В общем и целом следует ожидать

Оптимальной на сегодняшний день считается схема организации сети LTE, в которой строятся по сути две взаимосвязанные сети в разных частотных диапазонах. Одна в диапазоне 700 или 800 МГц (низкочастотном). Сигнал такой сети хорошо распространяется, неплохо проникает внутрь зданий и сооружений. Сеть LTE в диапазоне 700 или 800 МГц, кроме того, хороша для обеспечения покрытия обширных территорий, включая небольшие населенные пункты и пригороды крупных городов. Такая сеть при развертывании обходится оператору в разы дешевле, чем сеть в более высокочастотном диапазоне, например в диапазоне 2,5–2,7 ГГц. Но если ориентироваться только на низкие частоты, то в большом городе базовым станциям не хватит емкости: чтобы обеспечить услугами всех желающих, придется искусственно снижать скорости в сети. Поэтому «правильный оператор», желающий предоставлять качественную услугу LTE с наибольшим охватом населения страны, должен будет строить именно двух- или даже трехдиапазонную сеть. Таким путем идут, например, крупнейшие операторы Германии. В 2010 году они приобрели на аукционе частоты в полосах 800 МГц и 2,5–2,7 ГГц и принялись за сооружение двухдиапазонных сетей LTE.

**SAMSUNG GALAXY S II LTE ANDROID-СМАРТФОН**

на процессоре Qualcomm Snapdragon APQ8060 с LTE-чипом MDM9200 пользуется большим спросом в США и Южной Корее.



**HTC TITAN II LTE WINDOWS 7.5, ОДНОЯДЕРНЫЙ ПРОЦЕССОР**

Qualcomm Snapdragon MSM8255, 1,5 ГГц. Анонсирован в январе 2012 года для рынка США (At&T).

Единого рецепта построения «лучшей» LTE-сети не существует. **ДЛЯ НАИЛУЧШЕГО ОХВАТА ПРИДЕТСЯ** строить двухдиапазонную сеть.

снижения цены за мегабайт переданных по сети данных после внедрения LTE, причем снижение коснется и расценок в сетях 3G.

В силу своей заинтересованности в переходе к LTE операторы внедряли бы эту технологию еще быстрее, если бы не проблема, связанная с нехваткой в мире такого природного ресурса, как частоты. Буквально весь коммерчески пригодный для LTE спектр к моменту появления этой технологии уже был распределен и задействован. И сейчас в мире идет процесс «расчистки» — высвобождения частот, которые затем распродаются операторам, желающим инвестировать в LTE. В ряде стран уже прошли соответствующие аукционы, в ряде других местные регуляторы к распродаже частот только готовятся. Некоторые операторы, не дожидаясь аукционов, разворачивают сети LTE на уже имеющихся у них частотах. Для этого они используют частоты GSM — 1800 МГц, а также частоты, которые ранее были выданы для систем WiMAX или платного телевидения MMDS. Даже термин соответствующий придумали — «рефарминг частот». В ряде стран для этого даже не потребовалось специальное разрешение регулятора.

А что же у нас в России? Да как обычно. Частоты в основном заняты военными. Для их «расчистки», то есть для перевода действующих в диапазоне систем специального назначения на другие частоты, военные требуют десятки миллиардов рублей. Причем не с государства, что было бы логично, а с операторов, которым и так придется инвестировать в строительство сетей связи. Кроме того, не хватает и «бумажной подосновы», необходимых операторам решений и разрешений регулятора. Несмотря на то что о новой технологии в России говорить начали еще несколько лет назад, регулятор принял и согласовал с другими ведомствами не все необходимые решения, правила, акты и другие бумаги, требующиеся для того, чтобы на законных основаниях развивать LTE.

Сегодняшняя ситуация некоторым критикам представляется настоящим хаосом. Yota получила право переиспользовать частоты, которые ранее выдавались под проект WiMAX, для создания сети LTE и уже запустила 15 января 2012 года в коммерческую эксплуатацию первую в России LTE-сеть в Новосибирске. До сентября 2012 года Yota запустит сети LTE в Москве, Санкт-Петербурге, Краснодаре, Сочи, Уфе, а до конца года, воз-

можно, добавит к ним сети LTE в Казани, Перми, Самаре, Омске и каких-то еще городах. В то же время оператору Tele2 пока что не разрешают включить LTE на имеющихся у этой компании частотах 1800 МГц, хотя в этом диапазоне сети LTE коммерчески эксплуатирует уже с десяток операторов в мире.

На днях стало известно, что право запустить сеть LTE получили компании МТС и «МегаФон», и вновь речь идет о частотах, которые ранее были выданы под другие цели.

Настоящего взрыва запусков LTE следует ожидать в конце 2012 — начале 2013 года, когда, как ожидается, в России все же состоится конкурс по распределению частот. В рамках этого конкурса несколько операторов получат частоты LTE в двух диапазонах, и сети смогут

да) число устройств выросло на 36%! Не удивлюсь, если за ближайшие полгода число абонентских устройств вырастет до 400 и более. Что же это за устройства?

Очевидно, что активнее всего действуют производители роутеров — стационарных и мобильных. Спрос на эти устройства высок, да и производить их легче, проще решить вопросы миниатюризации и энергооборуженности (в корпус мобильного роутера можно ставить большую и мощную батарейку, которая не влезла бы в смартфон). Роутеры превращают сигнал LTE в сигнал Wi-Fi, а по Wi-Fi удобно подключить одно или несколько абонентских устройств. Доля роутеров достигает 37% среди всех абонентских устройств LTE. Второе по популярности место за USB-донглами, LTE-модемами, которые мож-

**3**

**ТЫСЯЧИ РУБЛЕЙ**  
БУДЕТ СТОИТЬ LTE-МОДЕМ  
YOTA. МОСКОВСКАЯ СЕТЬ  
ЗАПУСКАЕТСЯ В АПРЕЛЕ.

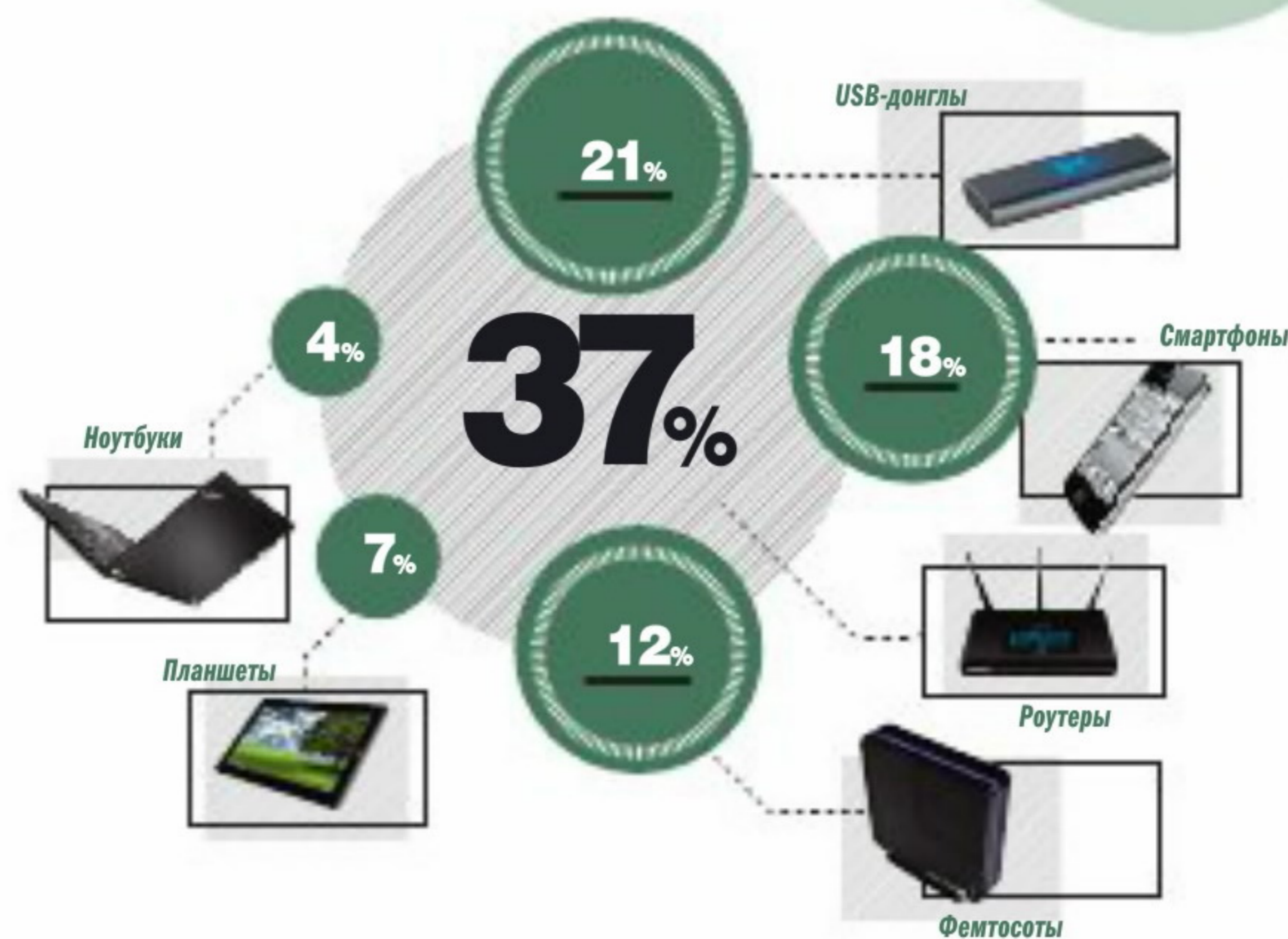

**ZYXEL LTE5121**  
ИНТЕРНЕТ-ЦЕНТР  
ЯВЛЯЕТСЯ ОПЕРАТОРСКИМ УСТРОЙСТВОМ  
и обеспечивает скоростной доступ в Сеть по стандартам UMTS и LTE в зависимости от покрытия Сети. Подключать компьютеры можно по Wi-Fi (802.11n) и Ethernet.

строиться повсеместно. Не сомневаюсь, что в числе победителей окажутся МТС, «МегаФон» и «Ростелеком». Более сложно прогнозировать ситуацию в отношении «Вымпелкома» («Билайн») и Tele2. В любом случае тем, кто не выиграет конкурс, как я ожидаю, в порядке утешения разрешат переиспользовать для LTE уже имеющиеся у них частоты. Так что не позднее 2013 года, вполне вероятно, все крупнейшие операторы России начнут предоставлять услуги LTE хотя бы в отдельных городах страны.

Напоследок о главной для нас теме — об абонентских устройствах. До сих пор от представителей операторов приходится слышать, что развитие сетей LTE сдерживается нехваткой абонентских устройств и небольшим их ассортиментом. Это далеко от действительности уже сейчас, а на момент запуска крупных сетей LTE в России и вовсе не будет годиться в качестве обоснования задержек с запусками.

На начало января 2012 года в мире выпускалось или было анонсировано к выпуску в ближайшие месяцы 269 абонентских устройств LTE от 57 производителей. Только за два месяца (ноябрь и декабрь 2011 го-



**YOTA LTE**  
USB-ДОНГЛ (МОДЕМ)  
РАЗРАБОТАН В YOTA.  
Сборку по контракту осуществляет Quanta Computer Inc. на базе чипсета GCT GDM 7240. Такие модемы доступны российским абонентам LTE-сетей Yota.

но подключать к ноутбукам, нетбукам, ультрабукам, планшетам и ПК — в общем, ко всем компьютерам, мобильным или стационарным. Это самые бюджетные из устройств для подключения к LTE-сетям. Их доля — 21%.

На третьем месте смартфоны. Выпуск смартфонов со встроенной поддержкой LTE наладили практически все крупные вендоры — Nokia, Samsung, HTC, LG, Huawei и ZTE. Пока что поддержкой LTE обеспечиваются в основном флагманские модели, но и здесь уже заметны сдвиги. Отстает от других только Apple, впрочем, мало кто сомневается, что поддержка LTE в новых моделях iPhone появится уже в 2012 году. Один минус — абсолютное большинство абонентских устройств сегодня ориентированы на рынок США, где сосредоточена большая часть абонентов сетей LTE в мире. Для России эти девайсы не подойдут. Но по мере развития европейского рынка LTE будет множиться и число совместимых с будущими российскими сетями аппаратов. Так что через год и у нас появится выбор, к какой LTE-сети подключиться и с каким устройством. **m**

ТЕКСТ:  
**Сергей  
Маленкович**

### HAL 9000

**САМЫМ ИЗВЕСТНЫМ «ГОВОРЯЩИМ» КОМПЬЮТЕРОМ ИЗ КИНОФАНТАСТИКИ** является, наверное, бортовой компьютер HAL 9000 из «Космической одиссеи». Этот персонаж Артура Кларка блестяще экранизирован Стэнли Кубриком и вошел в список 100 самых известных кинозлодеев. Фрагмент классического диалога: «Open the pod bay doors, HAL. I'm sorry, Dave. I'm afraid I can't do that» — стал частью лексикона «виртуального помощника» Siri от Apple. Современным системам, правда, до HAL еще расти и расти, ведь фантастический компьютер мог не только поддерживать диалог голосом, но и опознавать эмоции астронавтов и даже читать по губам. Интересно, что аббревиатура HAL, смещенная на одну букву, дает IBM. Правда, Кубрик утверждает, что это случайное совпадение, а правильная расшифровка — Heuristic ALgorithmic (эвристический алгоритмический).

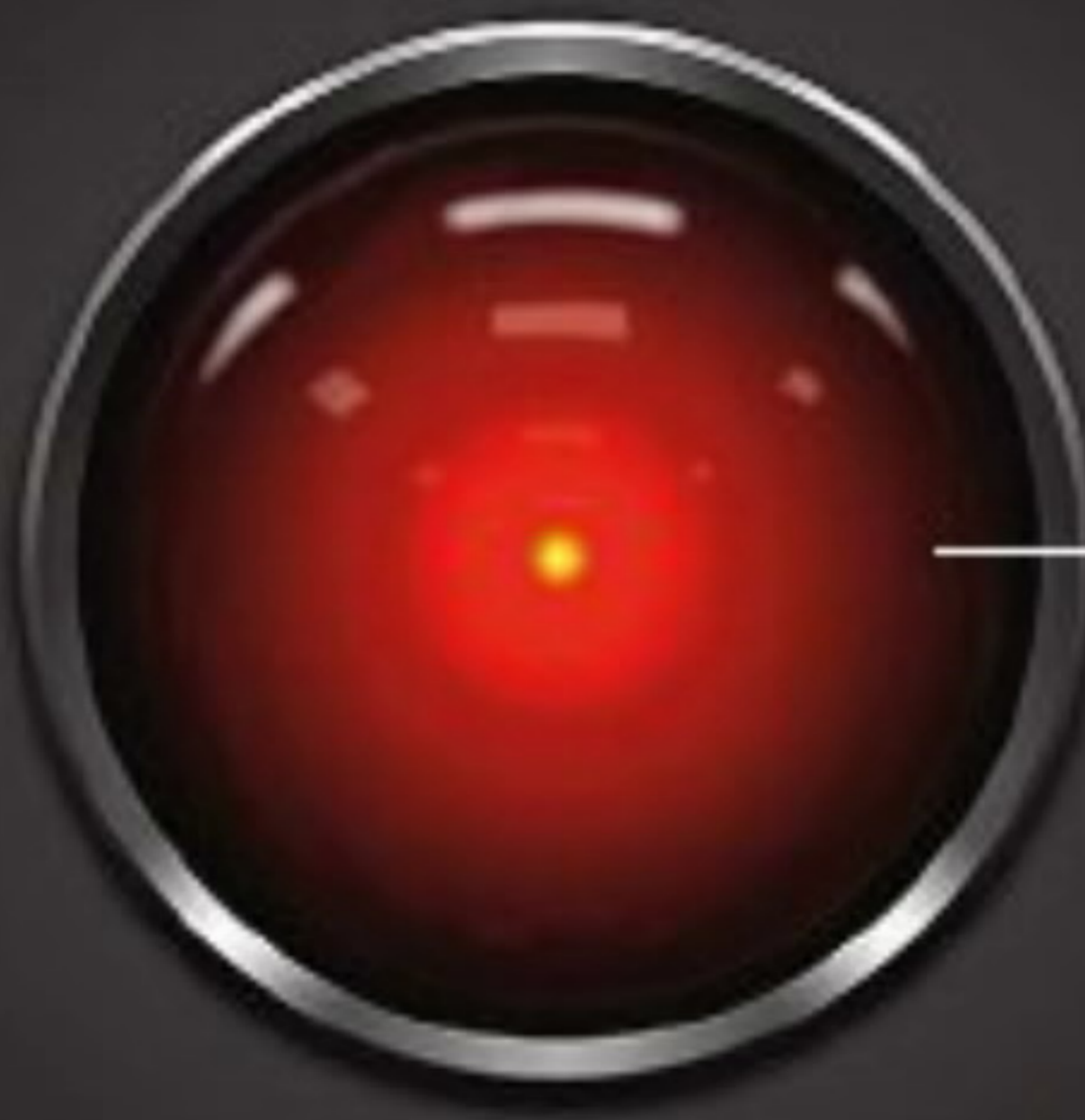

Стэнли Кубрику удалось невозможное — выразить эмоции бездушного компьютера с помощью не слишком эмоциональной мерцающей сферы. Именно она воплощала компьютер для астронавтов.

# Управление голосом: от HAL 9000 до Siri

Управление компьютером или смартфоном при помощи голосовых команд — **ЕСТЕСТВЕННЫЙ И ПОНЯТНЫЙ СПОСОБ ВЗАИМОДЕЙСТВИЯ, КОТОРЫЙ НЕОДНОКРАТНО ПОКАЗАН В НАУЧНОЙ ФАНТАСТИКЕ.**

Сегодня он осторожными шагами приходит в нашу жизнь.

**Х**отя нажатие кнопок и шевеление мышкой привычно всем нам, трудно отрицать, что этот способ общения с компьютером целиком искусственный. Когда мы общаемся с людьми, мы обычно делаем это голосом. На худой конец — жестами. В идеале нужно приблизить к этим привычным способам и общение с компьютером. Пока в дело все больше идут жесты, ведь сенсорный экран прекрасно для этого подходит. А управление голосом, хотя существует уже два десятка лет, до сих пор используется крайне нишево. Причин тому множество.

Для компьютера (или смартфона) задача распознавания голоса выглядит так: фонограмму, записанную микрофоном, нужно превратить в текст. С текстом

### 1/Ford SYNC СРЕДИ МНОГОЧИСЛЕННЫХ ФУНКЦИЙ БОРТОВОГО КОМПЬЮТЕРА

— голосовое управление навигацией, мультимедиа и климат-контролем. Система работает автономно, распознает 10 000 голосовых команд и способна уточнять запрос, общаясь с водителем.

компьютер умеет работать прекрасно, а вот человеческая речь является для него мешаниной звуков и трудноотличима от обычного шума. Первым делом возникает сложная задача очистки записи от фоновых шумов и посторонних голосов. Для этого в ход идут самые разные трюки, например использование микрофонов, направленных в разные стороны. Сличая звук с них, можно «вычистить» шумы из записи. Но далее все тоже непросто — нужно различить в фонограмме отдельные фонемы, получив фонетическую запись речи. Последняя еще далека от понятной компьютеру команды. Это вовсе не «Идем на яхту», а «идьомнайахту». Причем из-за акцентов и индивидуальных особенностей речи возможны сильные искажения, которые вносят в запись элемент неопределенности. Здесь вступает в дело специальный словарь, который позволяет различить отдельные слова и вернуть им правильное написание. Или не вернуть, если неопределенность велика.

И уже полученный текст можно «скармливать» анализатору команд.

### ТЕХНИЧЕСКИЕ ТРУДНОСТИ

Уже задача подавления шумов является сложной, еще 10 лет назад в реальном времени (без задержки) ее не могли решать даже большие компьютеры. Далее вступают в дело распознавание фонем, учет акцен-

та и дикции. Здесь все упирается в чистую математику — «чистых» фонем около 60, их часто встречающихся комбинаций — тысячи. Чтобы превратить фонограмму в фонетическую запись текста, комбинации фонем нужно сравнить с обширной базой данных (БД), которая получается при статистическом анализе 100 тысяч часов звукозаписи. Размер у БД огромный, нужен суперкомпьютер. Поскольку обычно такового нет, раньше использовались упрощенные версии БД. Самая простая применялась в телефонах, которые умели записать два десятка голосовых команд конкретного диктора и сравнивали фонограммы только с этой записью. Такой вариант работает надежно, но его возможности скудны.



**3/iPhone 4S**  
**КЛЮЧЕВЫМ НОВШЕСТВОМ 4S** стала поддержка голосового управления в виде виртуального секретаря Siri. Личностные черты делают общение с Siri весьма увлекательным.



## «ОБЛАЧНЫЙ» ОТВЕТ

Решение проблемы пришло с развитием Интернета и каналов связи. Современные сложные системы голосового управления работают на мощных серверных фермах, по сути, тех же суперкомпьютерах. На смартфоне, если команды принимает он, стоит крошечное приложение, которое записывает голос и отправляет фонограмму по Интернету. Сервер прогоняет его через «молотилку» и возвращает на смартфон текстовую расшифровку фонограммы. Быстро и качественно, но требует постоянного доступа к Сети. Сервер без проблем хранит гигабайты баз данных, к тому же может подключить к распознаванию статистический анализ. Например, голосовой поиск Google в распознавании учитывает частоту тех или иных поисковых запросов. Если вы спросили у смартфона, как проехать в кафе «\*ушкин» (на месте звездочки — неразборчивый звук), то по другим поисковым запросам можно предположить, что речь шла о кафе «Пушкин», и выдать соответствующий результат. По сути, это имитирует сложный процесс распознавания речи человеческим мозгом, в нем тоже важную роль играет угадывание того, что плохо слышано.

## ИНТЕЛЛЕКТ В ДЕЙСТВИИ

Что делать с распознанным текстом, зависит от фантазии разработчиков приложения. Базовые варианты —

это исполнение простых команд вроде «запустить календарь» и «написать SMS Наташе», а также запись текстов (например, SMS) под диктовку. Дальше идут создатели псевдочеловечных помощников, среди которых наиболее известен Siri от Apple. Такому помощнику можно дать приказ на естественном языке. Например, «запланировать визит к зубному завтра в 9» или «какая погода будет в субботу?». Чтобы решить, как реагировать на тот или иной запрос, Siri сравнивает слова запроса с обширной таблицей возможных действий, и если найдено значимое пересечение слов (например, «запланировать» и «завтра»), то можно уверенно судить, что владельцу требуется внести что-то в органайзер. Если есть догадка, что нужно сделать, но нет уверенности, помощник переспрашивает владельца, так же как это сделал бы живой ассистент. Например: «пойти к врачу» — «внести встречу в органайзер?» — «да» — «когда?». Все действия Siri запрограммированы, поэтому спровоцировать ее на что-то новенькое не удастся. Запасных вариантов у компьютера два — просто скормить запрос в поисковую машину,

показав результаты веб-поиска, а также отшутиться. Шутки тоже запрограммированы.

## ПРАКТИЧЕСКИЕ ТРУДНОСТИ

Несмотря на то что «облачные» системы сильно улучшили качество распознавания голоса, их практическое применение по-прежнему находится на низком уровне. Причины несколько, они банальны и труднопреодолимы.

Во-первых, писать с клавиатуры быстрее. Если нужно помногу вводить в компьютер текст, полноценная клавиатура и некоторая тренировка помогают делать это точнее и лучше, чем с голоса. Во-вторых, при диктовке трудно удержаться от посторонних фраз и оговорок. В-третьих (и это основное), далеко не всегда люди готовы произносить вслух свои запросы к компьютеру. Ну и на закуску представьте себе комнату, в которой с компьютером работают хотя бы пять человек и все диктуют. Представляете себе этот гвалт? Решения этих проблем пока никто не нашел. Поэтому управление голосом еще долго останется в ряде специфических ниш, где оно незаменимо. Например, управление смартфоном без помощи рук во время вождения автомобиля. Или звонки в различные автоматизированные службы, где сегодня нужно нажимать цифры для переходов по голосовому меню. Но в подобных применениях компьютер перестанет уступать живому человеку уже очень скоро, через 3–4 года. **m**

## 2/Samsung Galaxy Nexus

**ГОЛОСОВОЙ ИНТЕРФЕЙС ANDROID 4.0 УТИЛИТАРЕН**, зато функция непрерывной диктовки делает реальной подготовку длинных писем за рулем.

РАЗБОР ПОЛЕТОВ

# Вскрытие инопланетянина

HTC Sensation XL — одно из свежих пополнений модельного ряда компании. Android с фирменными расширениями, **огромный экран и акустика Beats Audio делают модель весьма привлекательной. В продаже она появилась недавно, поэтому обращений в сервис по ней пока мало.** Тем не менее специалисты по ремонту провели вскрытие новинки и дали экспертную оценку наиболее вероятных поломок. Владельцам стоит знать это и по возможности «подстелить соломки».



1

**КНОПКА, КОТОРАЯ ОТЩЕЛКИВАЕТ КРЫШКУ АККУМУЛЯТОРА (АКБ), маленькая и хрупкая. Найдется множество кандидатов ее сломать при вскрытии аппарата. Суть в том, что при снятии задней крышки аппарата пластик толкает более мощную деталь, которая держит основной корпус. Поэтому следует быть аккуратными. Если бы она была побольше, таких проблем не возникало бы.**



2

**ЗАДНЯЯ ПАНЕЛЬ СМАРТФОНА состоит из тонкого пластика. При неаккуратном обращении можно сломать.**

3

**АНТЕННА НАХОДИТСЯ НА ЗАДНЕЙ КРЫШКЕ аппарата. В случае повреждения защелки задняя крышка будет отходить от корпуса. Соответственно, контакты не будут касаться антенны и аппарат потеряет связь с базовыми станциями.**

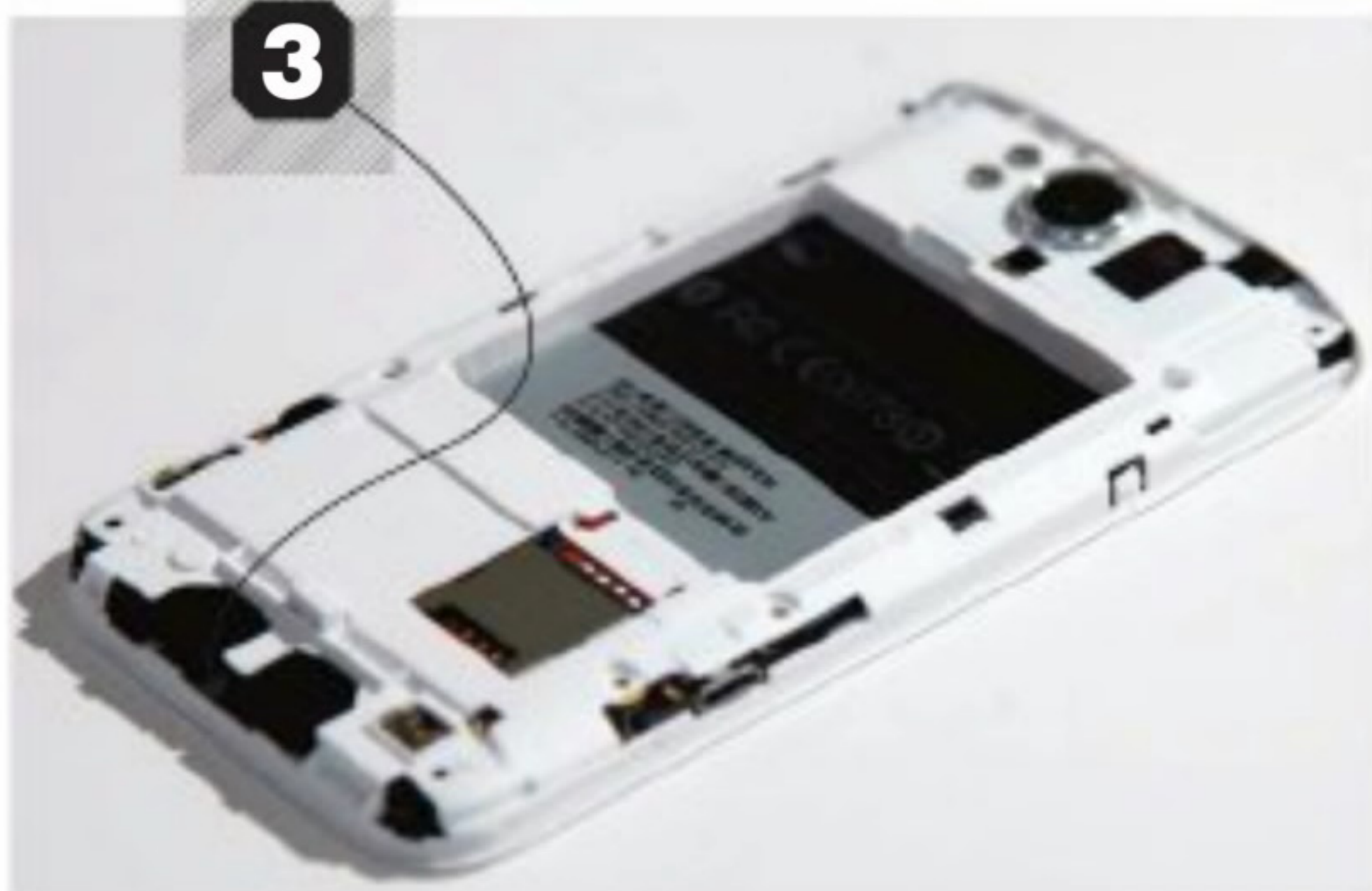



4

**ПОЛИФОНИЧЕСКИЙ ДИНАМИК** расположен сразу за разъемом гарнитуры, а его защищает не очень прочная стенка. Если в этот разъем по ошибке вставить не наушники, а что-то более длинное, то можно повредить полифонический динамик. Вероятность такого события не так уж мала, ведь смартфон позиционируется как музыкальный и эксперименты владельца с различными аксессуарами более чем вероятны.

6

**СИСТЕМНАЯ ПЛАТА СОСТОИТ** из двух плат: они соединены межплатным шлейфом, что может не очень хорошо сказаться на долговечности телефона. За счет использования двух маленьких плат вместо одной производитель уменьшил толщину телефона, а также, возможно, его долговечность и надежность.

5

**КОМПОНОВКА МОДУЛЕЙ «СЭНДВИЧЕМ»** часто встречается в современных смартфонах. Это еще один потенциальный «клиент» на замену после падения.



4

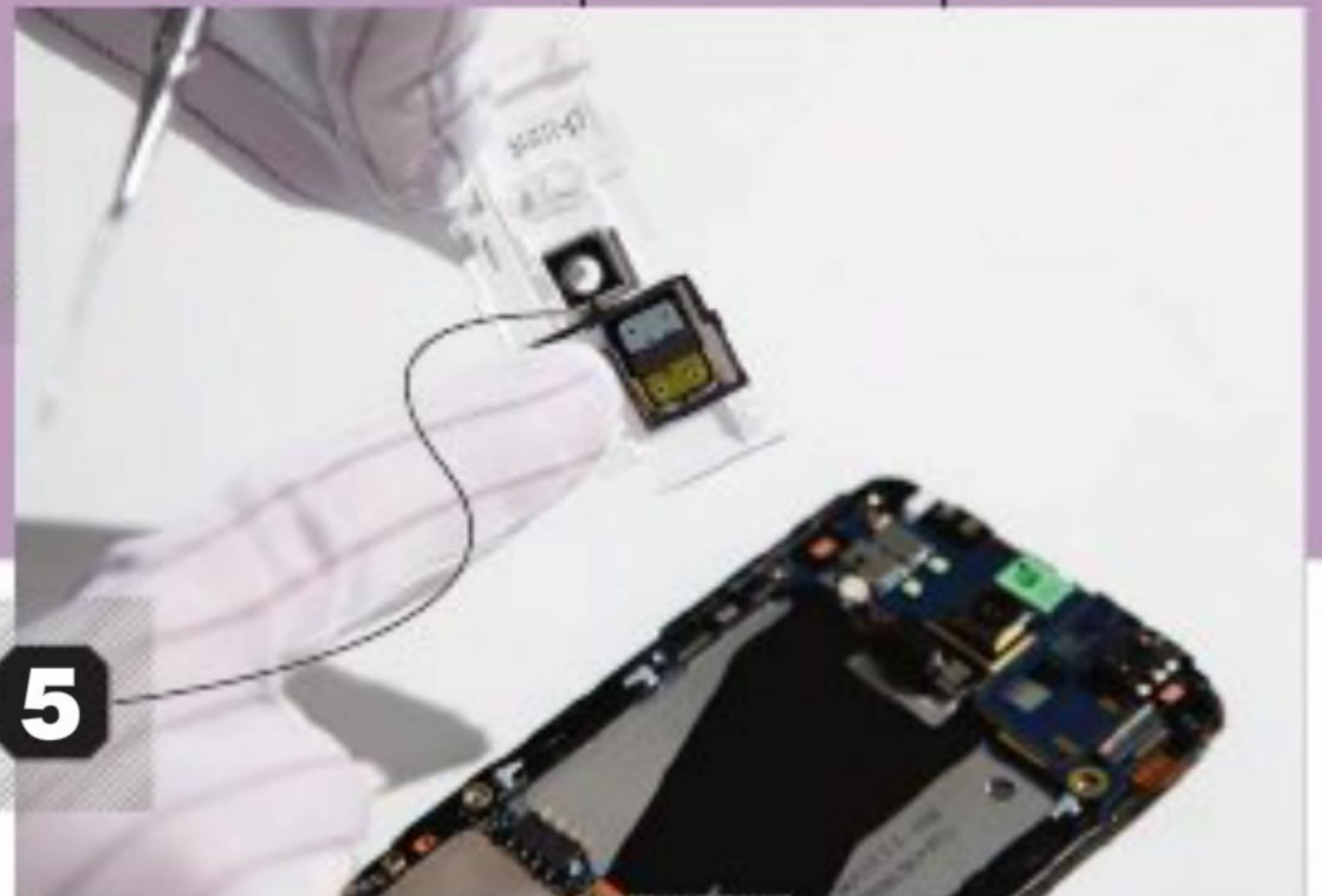

5

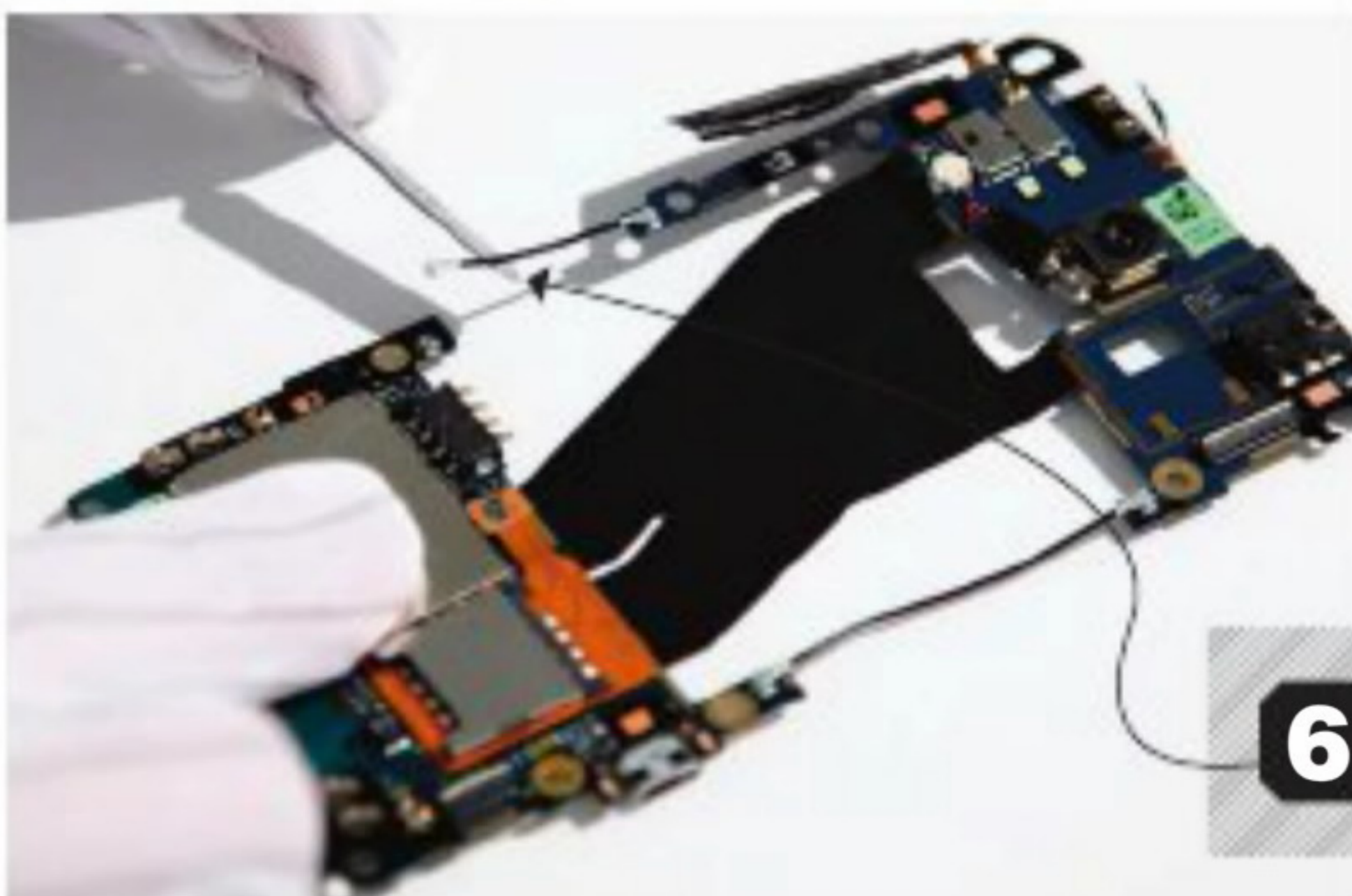

6

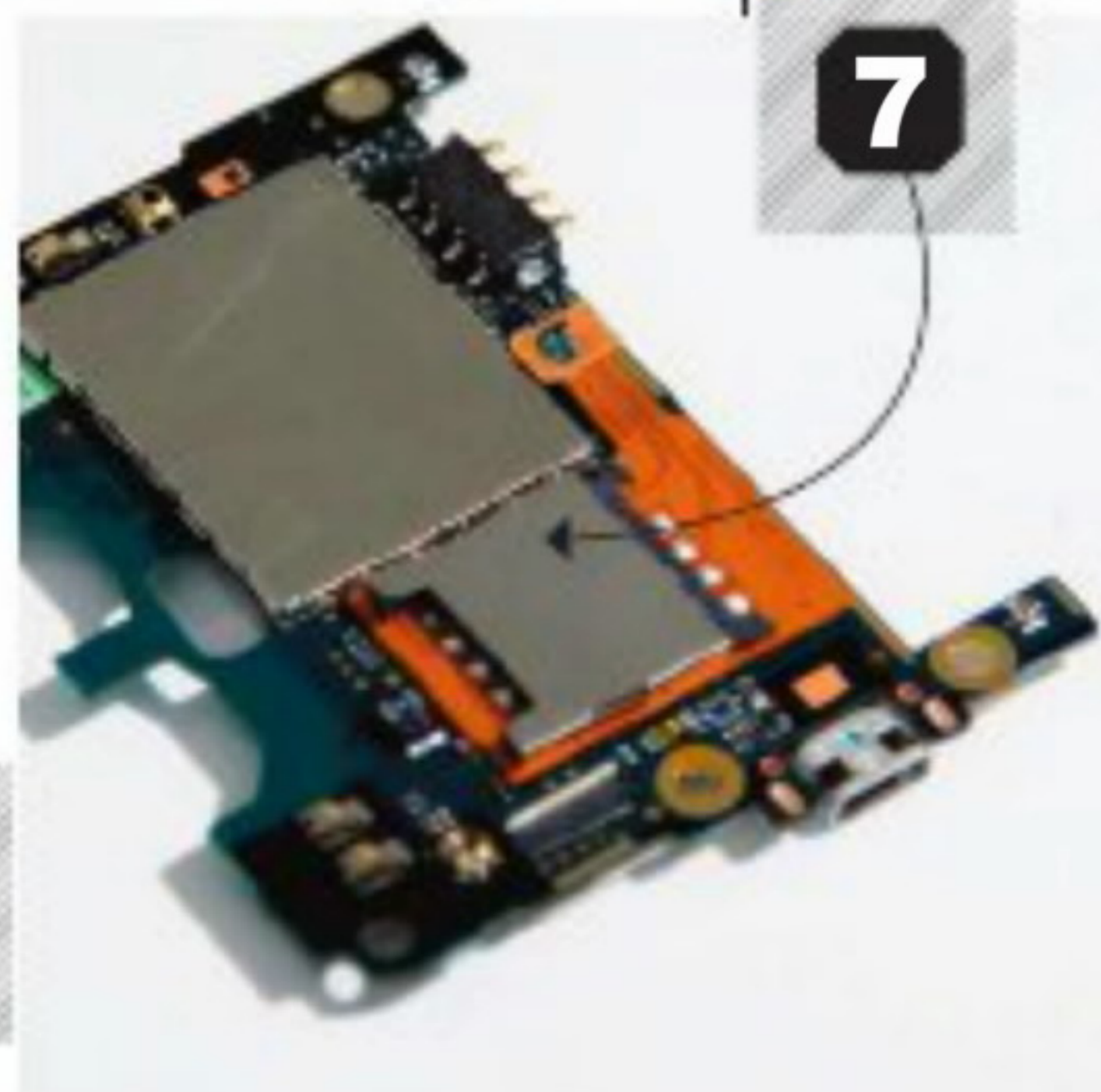

7

7

**СИМ-ПРИЕМНИК РАСПОЛОЖЕН** на шлейфе. При поломке его удобно заменить, так как не нужно будет паять плату.



Материал предоставлен каналом GTV ([www.goldphone.tv](http://www.goldphone.tv)). Канал GTV — видеоразборы мобильных устройств, эксперименты с техникой и многое другое.



**610**

**ТЫСЯЧ ТОЧЕК СОДЕРЖИТ ЭКРАН E-M5. МЕЛЬЧАЙШИЕ ДЕТАЛИ СНИМКА ВИДНЫ СРАЗУ!**

ТЕКСТ:  
**Ольга Скуснова**

# Амстердам В «драматических тонах»

В середине февраля компания Olympus представила **НОВУЮ ФОТОКАМЕРУ OM-D E-M5, ОТКРЫВАЮЩУЮ ЛИНЕЙКУ СИСТЕМНЫХ БЕЗЗЕРКАЛОК ФОРМАТА MICRO 4/3** для продвинутых фотолюбителей и профессионалов.

**П**ОКАЗАННАЯ В АМСТЕРДАМЕ СЕРИЯ OM-D — ЭТО ЦИФРОВАЯ ВАРИАЦИЯ НА ТЕМУ ЛЕГЕНДАРНОЙ ЛИНЕЙКИ ПРОФЕССИОНАЛЬНЫХ ЗЕРКАЛЬНЫХ АППАРАТОВ OLYMPUS OM, ПЕРВАЯ МОДЕЛЬ КОТОРОЙ ДЕБЮТИРОВАЛА 40 ЛЕТ НАЗАД. OM-D унаследовала все фамильные черты: рубленые ретроформы корпуса, фактурную отделку, видоискатель в форме пирамидки и даже некоторые механические элементы управления. Впрочем, цифровой аналог заключен в легкий корпус из магниевого сплава, который ко всему прочему еще и пылевлагозащищенный, а в его активе:

- 16 Мп КМОП-матрица (формата 4/3 с соотношением сторон 17,3×13 мм) с диапазоном чув-

**Арт-фото  
ФИЛЬТРЫ МГНОВЕННОЙ  
ОБРАБОТКИ** помогают акцентировать настроение снимка без трудоемкой постобработки. Любимый многими фильтр для видовой съемки «Драматическая тональность», позволяющий придать объем небу и зданиям за счет повышения контрастности и использования драматической палитры, теперь имеет два варианта — цветной и черно-белый.

ствительности ISO 200–25 600, управляемая новым двухъядерным процессором TruePic VI.

- Новейший стабилизатор изображения по пяти осям, отлично справляющийся с нерезкостью при съемке, особенно с дрожанием рук, фото и видео на ходу, на бегу и даже из велорикши, катящейся по брусчатке Амстердама.

- Электронный видоискатель с дисплеем разрешения 1,44 Мп со 100% полем обзора, через который виден эффект от всех настроек (например, «Арт-фильтров»).

- Быстрый автофокус, который, по словам Olympus, стал на 20% скорострельнее, чем на камере-предшественнице — PEN E-P3. Скорость серийной съемки тоже приличная: 9 кадров/с. без автофокуса и 4,2 кадра/с. с автофокусом.

- Полная совместимость с объективами формата Micro 4/3, количество которых постоянно растет. В комплекте с аппаратом будет поставляться M.ZUIKO DIGITAL ED 12–50 мм 1:3,5–6,3.

- И, наконец, еще один плюс E-M5 — это приличная видеосъемка в Full HD (1080p со скоростью 60 кадров/с.). Отменно обрабатывает запись видео и система стабилизации. Даже в условиях сильной тряски и вибраций ролики получаются смотримыми, не говоря уже о нормальных жизненных ситуациях.

ТЕКСТ: Александр Лойм  
Уже не копит деньги на новое авто.

# Вершина Nanoмализма

Конечно, порадовать таким автомобилем мир могли только индийцы. Индия — страна контрастов. Чего там только нет. **ЙОГИ, СПЯЩИЕ НА ГВОЗДЯХ, ТАДЖ-МАХАЛ, КАМАСУТРА И ОЧЕНЬ МНОГО ЛЮДЕЙ. БЕДНЫХ ЛЮДЕЙ.** Их настолько много, что в штате Раджастан за добровольную стерилизацию мужчин награждают самым дешевым, серийно выпускаемым автомобилем.

ТАТА NANO БЫЛ ПРЕДСТАВЛЕН НА АВТОСАЛОНЕ В НЬЮ-ДЕЛИ В 2008 ГОДУ. А С 2009 ГОДА НАЧАЛ ПРОДАВАТЬСЯ В ИНДИИ ПО ЦЕНЕ 100 ТЫСЯЧ РУПИЙ (2500 долларов). Минимальная комплектация этого транспортного средства обладает весьма спартанскими комфортом и особенностями. Кузов сварной, усилен приваренными к полу передними сиденьями, нерегулируемыми в продольном на-

правлении. Задняя стенка кузова — глухая. Доступ к силовому агрегату и в задний 150-литровый багажник у «Таты» осуществляется изнутри через складные спинки задних сидений. После такого начала уже совсем не удивляет отсутствие усилителя руля, ремней безопасности, уплотнителей в дверях, одного наружного зеркала, печки и в целом вентиляции салона. **m**

## МОТОР

Недавнее обновление увеличило мощность расположенного сзади 624-кубового моторчика с 35 до 38 л.с. Но разгон до 100 км/ч по-прежнему занимает 33 секунды.

**2660**

ДОЛЛАРОВ СТОИТ МИНИМАЛЬНАЯ КОМПЛЕКТАЦИЯ ЭТОГО ЕЩЕ НЕ АВТОМОБИЛЯ, НО УЖЕ НЕ МОТОЦИКЛА.



## ВНУТРИ

Заявлено, что Nano рассчитан на четырех человек. Однако приваренные к полу передние сиденья и совсем небольшие габариты позволяют комфортно усесться четверым взрослым людям лишь теоретически. Подстаканники в салоне — признак средней версии СХ.



## ПРИБОРЫ

Оправдывая ожидания покупателей, еще недавно ездивших на мотоциклах, на приборной панели Nano имеются только спидометр, одометр и индикатор топлива. Однако в топ-версии автомобиль оснащается не только печкой, но и кондиционером.



## НА ДОРОГЕ

Несмотря на оптический эффект, размер шин Nano не удивляет цифрами. 155/70 R13 могли бы вполне уместно смотреться на переднеприводных «ВАЗах». При этом дорожный просвет автомобиля вполне себе кроссовый — 180 мм.



## БАГАЖНИК

Доступ в багажник и к двухцилиндровому двигателю предусмотрен только изнутри салона. Цельносварная задняя стенка является частью силовой структуры кузова и не позволяет сделать ее открывающейся. Под полом багажника — крышка моторного отсека.

текст:  
**Александр  
Лойм**

# Mitsubishi

# i-MiEV

**1799**

ТЫСЯЧ РУБЛЕЙ СТОИТ  
ЭТОТ АВТОМОБИЛЬ  
В РОССИИ — ПРИ-  
МЕРНО КАК РАЖЕРО  
IV В СРЕДНЕЙ КОМ-  
ПЛЕКАЦИИ.

*Mitsubishi* меняет флагмана. **МОЩНОСТЬ И УПРАВЛЯЕМОСТЬ УСТУПАЮТ МЕСТО УТИЛИТАРНОСТИ И ЭКОНОМИЧНОСТИ. И LANCER EVO ПРЕВРАЩАЕТСЯ В i-MiEV. Первый в истории Mitsubishi серийный электромобиль.**

КОМПАНИЯ MITSUBISHI РЕШИЛА РАДИКАЛЬНО ИЗМЕНИТЬ ПРИВЫЧНОЕ ПРЕДСТАВЛЕНИЕ ОБ АВТОМОБИЛЕ БУДУЩЕГО — ВЫПУСТИЛА В СЕРИЙНОЕ ПРОИЗВОДСТВО ЭЛЕКТРОМОБИЛЬ MITSUBISHI i-MiEV, КОТОРЫЙ ЕЗДИТ ТОЛЬКО НА ЭЛЕКТРИЧЕСТВЕ. Тем более что это первый серийный электромобиль, который начал продаваться в России. То есть то самое электрическое будущее, о котором мы уже говорили, теперь настолько рядом, что, имея 1 799 000 рублей, вы сможете им обладать прямо сегодня. С начала продаж в 2011 году в стране было продано почти 50 машин. Неплохой результат, принимая во внимание, что Россия освоила больше электромобилей i-MiEV, чем Франция или Нидерланды. Что удивительно. Ведь в континентальной Европе не бывает критично низких температур, столь привычных для средней полосы России. А холод пока непреодолимая преграда для развития электрического транспорта на батареях. Ведь даже при 0 градусах и включенном отопителе рас-

**ХОРОШИЕ  
НОВОСТИ**  
ПРАВИТЕЛЬ-  
СТВО РОС-  
СИИ НАКОНЕЦ-ТО ПРИ-  
ЗНАЛО ЦЕЛЕ-  
СООБРАЗНЫМ  
ВЫДЕЛИТЬ  
ЭЛЕКТРОМО-  
БИЛИ в отдель-  
ную товарную  
позицию и обну-  
лить ввозную  
пошлину. Это  
сразу позволит

снизить стои-  
мость пример-  
но на 250–280  
тысяч рублей.  
Еще немного  
обещал скинуть  
и производи-  
тель Mitsubishi.  
Так что реаль-  
но, что в тече-  
ние 2012 года  
цена на i-MiEV  
снизится до  
1 399 000  
рублей, что уже  
на уровне Toyota  
Prius.

четная дальность поездки уменьшается со 160 км до чуть более 50. А если за бортом все –20 °С?

Но хватит о грустном. Ведь существует как минимум полгода теплого сезона, когда на дорогах появляются велосипеды, скутеры, мотоциклы. Вот тут бы и нам с i-MiEV подсуетиться. Стоимость километра пробега электромобиля примерно 60 копеек, тогда как стандартный автомобиль вынет из вашего кармана как минимум 5 рублей. Десятикратная разница сторицей окупится при регулярных выездах на природу. Особенно если ваша дача и гараж будут оборудованы высоковольтными зарядными устройствами, которые сократят полную зарядку батареи с 8–9 часов до 3–4. И вот тогда можно будет открыть окна и продефилировать с ветерком по чистым от снега городским и загородным шоссе. Ну а в холодное время года придется вновь пересестись на менее перспективные, но пока более жизнеспособные конструкции. **m**

### РЕЖИМЫ

Коробка передач в i-MiEV имеет три режима работы, не считая паркинга, нейтральной передачи и заднего хода. D — стандартный режим, в B выходная мощность мотора соответствует режиму D,

а при торможении активнее используются возможности рекуперации, вырабатывается больше энергии. Режим Comfort предназначен для экономичного передвижения без частых разгонов и торможений, например для долгой

езды по загородным трассам. Как и в гибридах, о режимах работы электроустановки, наиболее затратном (Power), эко-

номичном (Eco) или восстановительном (Charge), можно узнать с помощью специального индикатора на панели при-

боров. Его сосед показывает прогнозируемый километраж и пройденный путь.



### НА ПАНЕЛИ

Прибор с сине-зеленой шкалой — индикатор активности режима езды: в зависимости от того, разгоняется автомобиль или тормозит, стрелка может показывать как максимальный расход батареи (зеленая зона), так и ее зарядку при торможении (синяя).



### С ХОЛОДКОМ

Автомобиль оснащается кондиционером, электростеклоподъемниками и подогревом сидений. Однако сам же производитель указывает, что только при умеренно работающем кондиционере запас хода сокращается со 160 до 115 км.



### БАТАРЕЙКА

Под полом электрокара прячется литий-ионная батарея, состоящая из 22 модулей, каждый из которых в свою очередь — из 4 ячеек. Расчетный пробег при идеальных условиях — 160 километров.

### ДВИГАТЕЛЬ

Синхронный мотор Mitsubishi Y4F1 развивает 49 кВт пиковой мощности и 35 кВт долговременной максимальной мощности.

### ЭЛЕКТРО

От простой розетки электромобиль будет заряжаться 8–10 часов, потребляя такую же энергию, как постоянно работающие два электрических чайника.

### БЕНЗИН

Электромобиль построен на базе стандартного бензинового Mitsubishi i, который выпускается с 2006 года. Длинная колесная база этой малолитражки позволила не создавать новое шасси, а использовать уже созданное под новые агрегаты.



{ ПРИМЕНИМОСТЬ ИГРОВЫХ ДЕВАЙСОВ }

КОМПЬЮТЕР ИЛИ НОУТБУК.....	★ ★ ★ ★ ★
КЛАВИАТУРА + МЫШЬ.....	★ ★ ★ ★ ★
ГАРНИТУРА .....	★ ★ ★ ★ ★
АКУСТИКА .....	★ ★ ★ ★ ★
ДЖОЙСТИК, ГЕЙМПАД, РУЛЬ.....	★ ★ ★ ★ ★
ПРИСТАВКИ .....	★ ★ ★ ★ ★
АКСЕССУАРЫ К ПРИСТАВКАМ .....	★ ★ ★ ★ ★

# mobile **ГИД** digital

## ~Девайсы для геймеров~

СЕГОДНЯ ВСЕ БОЛЬШУЮ ПОПУЛЯРНОСТЬ ПРИОБРЕТАЮТ ОНЛАЙН-ИГРЫ, В КОТОРЫХ ИСПОЛЬЗУЮТСЯ ТОЛЬКО ПОДКЛЮЧЕННЫЙ К СЕТИ КОМПЬЮТЕР ИЛИ МОБИЛЬНОЕ УСТРОЙСТВО. НО КЛАССИЧЕСКИЕ КОМПЬЮТЕРНЫЕ ИГРЫ ТОЖЕ В ФАВОРЕ, ХОТЯ ИХ СОЗДАТЕЛЯМ ПРИХОДИТСЯ ОЧЕНЬ СТАРАТЬСЯ, ЧТОБЫ УГАДАТЬ ЖЕЛАНИЯ ПОЛЬЗОВАТЕЛЕЙ И ЗАТЕМ УДЕРЖАТЬ ИХ ВНИМАНИЕ, В ТОМ ЧИСЛЕ С ПОМОЩЬЮ ИГРОВЫХ ДЕВАЙСОВ.



#### { Оптимальный игровой комплект }

**КОМПЬЮТЕР ИЛИ НОУТБУК:**  
мощный  
**КЛАВИАТУРА + МЫШЬ:**  
геймерские  
**ГАРНИТУРА ИЛИ АКУСТИКА:**  
геймерские  
**ДЖОЙСТИК, ГЕЙМПАД, РУЛЬ:**  
по необходимости  
**ПРИСТАВКИ И ПР.:** при на-  
личии лишних денег

СТАРЫЙ СПОР О ТОМ, что лучше для игр — компьютер или игровая приставка, до сих пор не решен. С одной стороны, ПК более мощные и гибкие устройства, с другой — они универсальны, а консоли изначально разрабатывались исключительно для игр, это их сильная сторона. Только сейчас они стали обрести дополнительные возможности вроде выхода в Интернет и мультимедийных функций. Для этого есть и объективные причины, и стремление производителей привлечь к своим продуктам внимание пользователей, несколько угасшее в связи со стремительным развитием онлайн-игр.

Но углубляться в мир приставок мы не будем. Скажем только, что именно для них выпускаются самые интересные, на наш взгляд, аксессуары. Обойдемся без перечислений (раз

1



### Джойстики

Джойстики — устройства довольно незатейливые. Для них важны устойчивость (увесистая платформа и нескользящие ножки) и эргономика. Современные модели, как правило, имеют набор программируемых кнопок, восьмипозиционный переключатель, управление тягой и иногда — обратную связь. Встречаются и более навороченные варианты. Но их единицы.

2



### Акустика

Как и гарнитуры, игровая акустика ничем принципиально не отличается от всей остальной, разве что дизайном и иногда — вынесенными элементами управления. Если комплект нужен только для игр, то вполне достаточно системы 2.1. Сабвуфер действительно необходим, но в качестве мобильного варианта можно выбрать и набор из двух беспроводных компактных сателлитов, работающих на аккумуляторах.

3



### Рули

Комплекты для автосимуляторов, за редким исключением, аналогичны по конструкции и функционалу. При выборе важны качество сборки и эргономичность, наличие всех необходимых вам элементов. Хотя никакие обратные связи, педали и даже точные реплики рулевых колес гоночных болидов Ferrari не сравнятся с автомобильной реальностью, погонять в NFS или Dirt 3 можно, и с удовольствием.

4

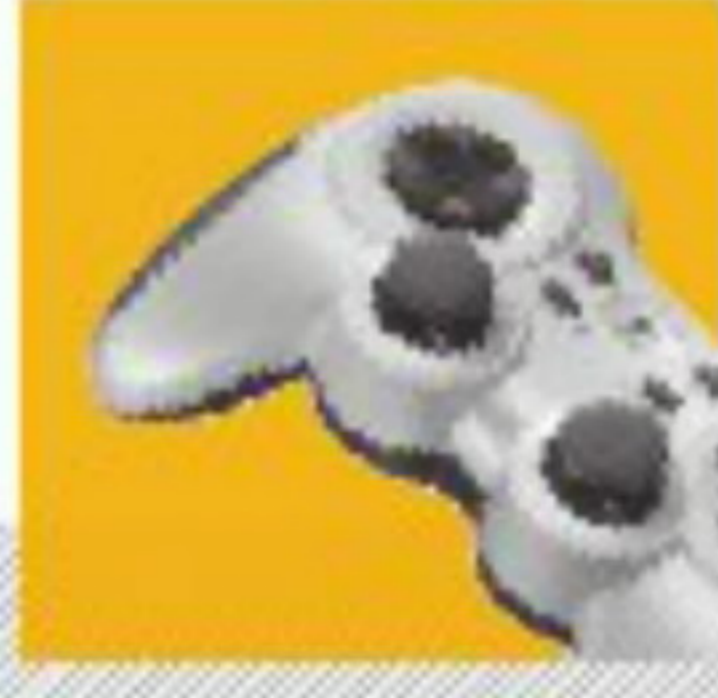

### Геймпады

Вообще, все геймпады для ПК по конструкции аналогичны друг другу и геймпадам для игровых приставок с набором кнопок и парой мини-джойстиков. Конечно, играть в футбол или стрелялки можно и на клавиатуре, но с геймпадом это делать гораздо удобнее, ведь его можно просто держать в руках. Так что вес и эргономика приобретают приоритетное значение.

решили не углубляться), но упомянем «манипулятор без манипулятора» Kinect. Наверняка вы все про него уже знаете — он вроде бы просто стоит на телевизоре, а вы благодаря этому танцуете, занимаетесь спортом и даже деретесь. Радость в том, что сей дивный девайс будет доступен и для Windows-ПК. Скоро-скоро!

А теперь перенесем свое внимание на геймерские аксессуары, не привязанные ко всяким Xbox и PlayStation. С нашей точки зрения, для большинства геймеров оптимальный «базовый» игровой комплект — это компьютер, клавиатура с мышью и гарнитура. Игровые компьютеры — это отдельная тема. А в среде обитания клавиатур и мышей особых прорывов в последнее время не наблюдалось. Это либо вполне стандартные устройства, но с улучшенными техническими характеристиками, либо, напротив, навороченные агрегаты, которые по душе только геймерам.

Общие свойства для большинства игровых клавиатур и мышей: 1. Повышенная прочность корпуса и всех элементов. 2. Наличие достаточного количества программируемых клавиш. 3. Продвинутое технические характеристики (например, для мыши — разрешение сенсора, скорость и ускорение). 4. Эргономика (форма и вес, используемые материалы и расположение элементов, жесткость кабеля для проводных и время работы для беспроводных моделей). 5. Подсветка, чтобы играть в ночи. 6. Эффектный дизайн в сочетании с той же подсветкой. Просто для полноты ощущений.

Итак, из последних нововведений в индустрии клавиатур отметим некоторые фишки разных производителей. Например, модель от Logitech может похвастаться встроенным дисплеем, на который выводятся параметры игры, в том числе кириллицей, а также разъемами для наушников и микрофона. Популярная клавиатура от Microsoft выделяется на фоне прочих отдельным цифровым блоком, который (о-ля-ля!) можно подключать хоть справа, хоть слева. Любимая геймерами марка Razer предлагает модель, любую из 96 клавиш которой можно перепрограммировать.

В сфере «грызунов» производители также стараются кто во что горазд. Мышь Logitech не имеет проводов и умеет заряжаться/работать от USB-кабеля. Ее подруга Razer оснащена целой боковой клавиатурой из десятка клавиш, что очень удобно для MMO-игр. А навороченная Cyborg так и во все способна менять вес (за счет набора грузиков) и даже размер (за счет специального винта в задней, простите, части).

Про геймерские гарнитуры тоже хотелось бы сказать, что они прочные и продвинутые. Но на деле выделить какие-то особенности именно игровых гарнитур сложно. Чаще всего это просто дизайн. Иногда — элементы управления, вынесенные на наушник, что удобнее в игре. Иногда — действительно качественное объемное звучание, как, например, в модели Logitech с «виртуальным 7.1». В любом случае наушники для игр должны быть закрытого типа с хорошей шумоизоляцией. Чтобы вы не мешали окружающим, а они — вам. **m**

Существует много игр, способных отвлечь от реального мира. Особенно мне нравятся игры, симулирующие некие жизненные моменты, в них можно приобрести опыт, который поможет подготовиться к настоящей жизни. Что касается таких важных атрибутов игры, как мышь и клавиатура, то я в последнее время полюбил технику, которая вообще таковых не имеет. Я часто гастролирую, и у меня нет возможности возить с собой громоздкий компьютер, предпочитаю девайсы с сенсорным экраном.



**ИМЯ:** АЛЕКСАНДР ЯГЬЯ  
**ВОЗРАСТ:** 43 ГОДА  
**ПРОФЕССИЯ:** ПЕВЕЦ, СОЛИСТ ГРУППЫ «БЕЛЫЙ ОРЕЛ»  
**ХОББИ:** КОМПЬЮТЕРНЫЕ ИГРЫ

# Выбираем гаджет

**Идеальный игровой гаджет для Александра должен быть компактным, мощным, сенсорным, но при этом приспособленным для таких игр, как шутеры и гонки. Раньше данные требования были взаимоисключающими, но сегодня у нас есть готовый рецепт на этот случай.**

1



## Sony PlayStation Vita

**Все как заказывали** — мощная игровая консоль с сенсорным экраном, помещается в карман, оснащена отличным ассортиментом игр, при этом имеет богатейший выбор органов управления. В том числе — два аналоговых микроджойстика, заднюю сенсорную панель, микрофон и две камеры.

2



## Nintendo 3DS

Главной изюминкой этой карманной консоли является экран с автостереоскопией. Увы, в остальном гаджет не столь впечатляющ: экран маловат, игры выглядят простовато, да и формфактор не слишком подходящий для «стрелялок».

3



## Thrustmaster Ferrari Wireless GT Cockpit 430 Scuderia Edition

**С этой штукой и вправду можно научиться кое-чему новому** — водить гоночный автомобиль, например. Складная конструкция делает владение этим «спорткаром» не слишком обременительным. Но вот для игр вдали от компьютера аксессуар непригоден, да и для жанров, отличных от автогонок, не подходит.

4



## Logitech Gaming Keyboard G510

Отличная геймерская клавиатура удобно настраивается на любые сценарии игрового взаимодействия. Помогает этому и дополнительный экран, встроенный прямо в клавиатуру. Но как дорожный вариант ее, разумеется, рассматривать не стоит.

КОФЕ ХАУЗ



ЧАЙНЫМ  
КИНОБУФЕТ

Выкладывай фотографии и выигрывай  
путевки в лето на двоих! Подробности на  
[www.facebook.com/coffeehouse.ru](http://www.facebook.com/coffeehouse.ru)\*

**BEST FM**  
100.5

[www.icoffeehouse.ru](http://www.icoffeehouse.ru)



\*Сроки проведения акции с 01.02.2012 по 30.04.2012г.  
С информацией об организаторе мероприятия, о правилах его проведения, количестве призов или выигрышей по результатам  
мероприятия, сроках, месте их получения можно ознакомиться на сайте [www.coffeehouse.ru](http://www.coffeehouse.ru)

ТОТ ЕЩЕ  
**КАРЛОСОН!**

В КИНО С 15 МАРТА

**МАМЫ**  
*Добрые кино*

В КИНО С 1 МАРТА

**НЯНЬКА**

В АПРЕЛЕ В КИНО

КОФЕ ХАУЗ



Кофе в ритме жизни!

РЕКЛАМА

КЛАВИАТУРЫ

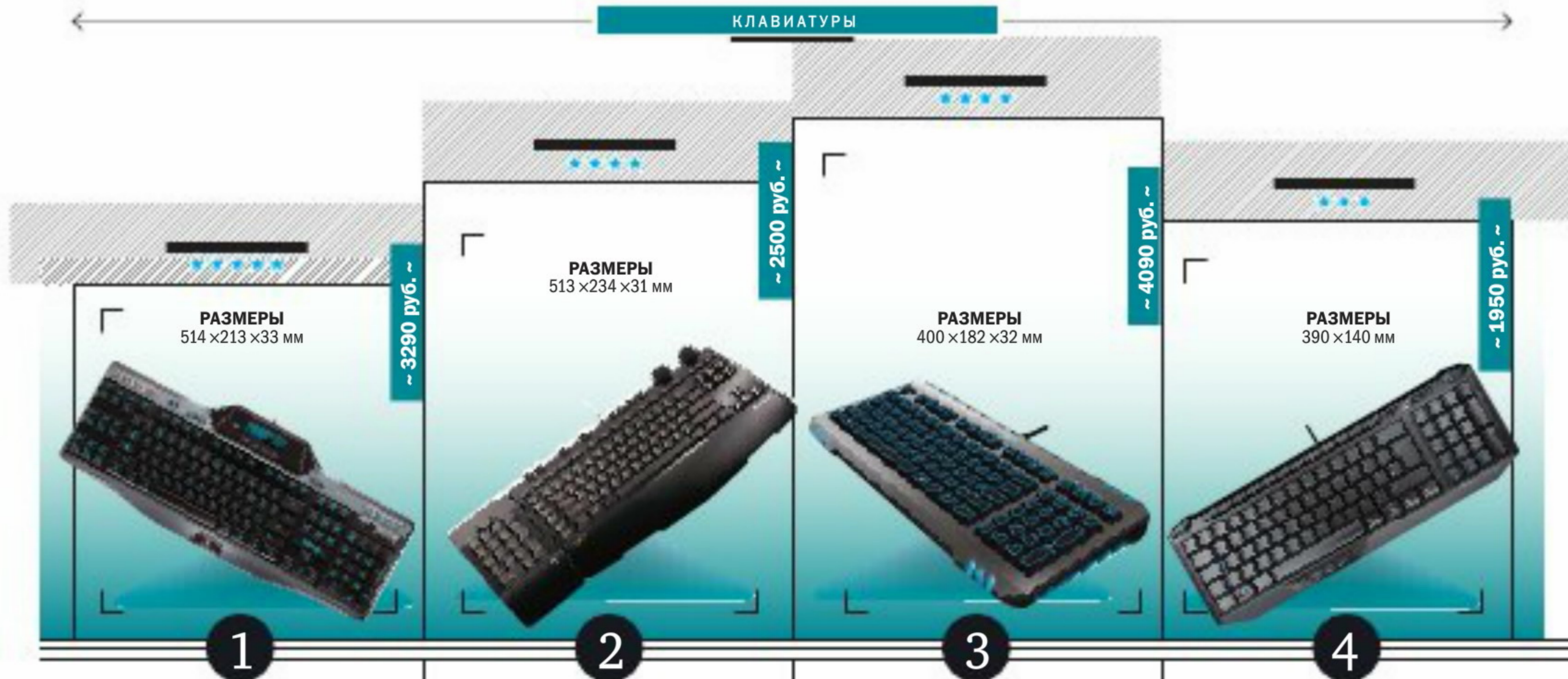

1

2

3

4

## Logitech Keyboard G510

Как всегда отличная клавиатура. Еще и с экраном

**Качественная клавиатура** с мягким ходом клавиш и приятным покрытием. ЖК-экран позволяет мониторить параметры в процессе игры. При этом поддерживается вывод информации кириллицей. В наличии 18 программируемых G-клавиш. Яркость подсветки не самая высокая, но достаточная и приятная для глаз. Причем цвет ее можно поменять на любой во всем спектре. Замечательное управление медиапроигрывателем. Особенность модели — разъемы для подключения наушников и микрофона. Спорные моменты тоже есть, но незначительные.

WWW.LOGITECH.RU

**ТИП**  
проводная  
**ПРОГРАММИРУЕМЫЕ КЛАВИШИ**  
18  
**ИНТЕРФЕЙСЫ**  
наушники, микрофон  
**ДОПОЛНИТЕЛЬНО**  
ЖК-дисплей, настраиваемая подсветка  
**КОМПЛЕКТАЦИЯ**  
подставка для рук

## Microsoft SideWinder X6

Хорошая клавиатура с подключаемым цифровым блоком

**Поскольку девайс достойный**, сразу пару слов о недостатках, а потом много слов о достоинствах. Во-первых, клавиатура шумновата. Во-вторых, неудобно расположены клавиши F1–F12 и Esc. И наконец, подсветка есть только у английской раскладки. Теперь о плюсах. Самая главная особенность — отдельно подключаемый цифровой блок. Причем подсоединить его можно как с правой стороны, так и с левой (для левой), для чего предусмотрены специальные USB-разъемы. Ну и качество, эргономичность, дизайн тоже на уровне.

WWW.MICROSOFT.COM/RU-RU

**ТИП**  
проводная  
**ПРОГРАММИРУЕМЫЕ КЛАВИШИ**  
30  
**ИНТЕРФЕЙСЫ**  
USB для подключения цифрового блока  
**ДОПОЛНИТЕЛЬНО**  
подсветка, круиз-контроль  
**КОМПЛЕКТАЦИЯ**  
цифровой блок

## Razer Marauder StarCraft II

Компактная геймерская клавиатура. Дорогая!

**Добротнo сделанная клавиатура с разработанным** специально для геймеров дизайном. Особенно эффектно смотрится в полной темноте с включенной подсветкой, цвет которой можно менять на какой заблагорассудится. Компактная по сравнению со своими именитыми сестрами Logitech и Microsoft. Клавиши быстро откликаются на нажатия, имеют мягкий ход и приятную шероховатую поверхность. Причем любую из 96 при желании можно перепрограммировать. Главный минус — высокая цена и задумчивая техподдержка в России.

WWW.RAZERZONE.RU

**ТИП**  
проводная  
**ПРОГРАММИРУЕМЫЕ КЛАВИШИ**  
96  
**ИНТЕРФЕЙСЫ**  
—  
**ДОПОЛНИТЕЛЬНО**  
подсветка, позолоченные штекеры  
**КОМПЛЕКТАЦИЯ**  
—

## ROCCAT Arvo

Красивая, интересная и относительно недорогая клавиатура

**Девайс довольно простой** на вид, но с включенной подсветкой смотрится красиво. Имеет несколько интересных моментов. Во-первых, встроенную стальную пластину, благодаря которой надежно стоит на столе и не ерзает. Во-вторых, встроенный таймер, актуальный, например, для квейкеров. Кроме того, основные клавиши нажимаются невероятно приятно, тихо и мягко (а вот макрокнопки туговаты), ненавязчивая подсветка радует глаз. Из минусов — хилая система макросов, сделанная как будто ради галочки.

WWW.ROCCAT.ORG

**ТИП**  
проводная  
**ПРОГРАММИРУЕМЫЕ КЛАВИШИ**  
5  
**ИНТЕРФЕЙСЫ**  
—  
**ДОПОЛНИТЕЛЬНО**  
подсветка  
**КОМПЛЕКТАЦИЯ**  
—



РАЗМЕРЫ  
88 × 110 × 38 мм

~ 2790 руб. ~

1

## Cyborg R.A.T. 5

Понтовая мышь, регулируемая во всех отношениях

**Итак, эта уникальная мышь** легко меняет размеры и вес. Первое — за счет специального винта в задней части. Второе — с помощью прилагаемого набора грузиков. Также регулируется разрешение сенсора. Вообще, манипулятор очень продуманный и качественно сделанный. Все кнопки удобно расположены, часть из них можно перепрограммировать. На боковое колесико под большим пальцем удобно «повесить» горизонтальную прокрутку. Кабель упакован в мягкую оплетку и имеет липучку для компактного хранения.

[HTTP://CYBORGAMING.COM](http://CYBORGAMING.COM)

**ТИП**  
проводная оптическая  
**КОЛИЧЕСТВО КЛАВИШ**  
7  
**ПРОГРАММИРУЕМЫЕ КЛАВИШИ**  
5  
**РАЗРЕШЕНИЕ СЕНСОРА**  
125–4000 dpi  
**СКОРОСТЬ**  
до 2,8 м/с

РАЗМЕРЫ  
79 × 128 × 45 мм

~ 2900 руб. ~

2

## Logitech Gaming Mouse G700

Могла бы быть самой лучшей геймерской мышью

**Перечислять достоинства** этого brutального грызуна можно долго. Но и недостатки отмечать замучаешься. Хотя они, к счастью, не перевешивают. Первый комплект плюсов относится к эргономике, весу, расположению G-клавиш, колесу Micro Gear, настройке количества опросов и разрешения сенсора. Вторая часть связана с прилагающимся кабелем для зарядки аккумулятора (во время которой можно продолжать игру). Минусы — малое время автономной работы, жесткий кабель, не лучшее качество сборки и досадные глюки софта.

[WWW.LOGITECH.RU](http://WWW.LOGITECH.RU)

**ТИП**  
беспроводная оптическая  
**КОЛИЧЕСТВО КЛАВИШ**  
13  
**ПРОГРАММИРУЕМЫЕ КЛАВИШИ**  
13  
**РАЗРЕШЕНИЕ СЕНСОРА**  
200–5700 dpi  
**СКОРОСТЬ**  
до 4,19 м/с

РАЗМЕРЫ  
116 × 69 × 41,6 мм

~ 3500 руб. ~

3

## Razer Naga

Супермышь для MMORPG-игр. Лидер по количеству кнопок

**Даже если вас поначалу смущает** странная боковая клавиатура, не сомневайтесь — вы к ней быстро привыкнете и уже не сможете без нее обходиться. Это прежде всего относится к поклонникам ролевых онлайн-игр. Кроме того, мышь отлично ездит без всяких ковриков, классно светится в темноте и работает под Mac OS. Случаются, конечно, и глюки, свойственные многим Razer, вроде непроизвольного двойного нажатия или прокрутки в обратную сторону. На какое-то время проблема лечится чисткой. Но не навсегда.

[WWW.RAZERZONE.RU](http://WWW.RAZERZONE.RU)

**ТИП**  
проводная оптическая  
**КОЛИЧЕСТВО КЛАВИШ**  
17  
**ПРОГРАММИРУЕМЫЕ КЛАВИШИ**  
17  
**РАЗРЕШЕНИЕ СЕНСОРА**  
до 5600 dpi  
**СКОРОСТЬ**  
до 5 м/с

РАЗМЕРЫ  
124 × 64 × 37 мм

~ 1900 руб. ~

4

## SteelSeries Kana

Скромная с виду мышь для профессиональных геймеров

**Дизайн мыши** разрабатывался с учетом мнения пользователей. Именно они выбрали черный вариант с оранжевыми элементами. От себя производитель добавил белую «офисную» альтернативу, сходную с продуктами Apple. Нижняя часть сделана из прозрачного пластика, через который стильно просвечивает лазер. Несмотря на скромную внешность, мышь влюбляет в себя с первого прикосновения к ее спинке, хоть на ней и остаются следы. Максимальный функционал можно получить только от специального ПО, которое нужно скачать с сайта.

[HTTP://WWW.STEELSERIES.COM](http://WWW.STEELSERIES.COM)

**ТИП**  
проводная оптическая  
**КОЛИЧЕСТВО КЛАВИШ**  
6  
**ПРОГРАММИРУЕМЫЕ КЛАВИШИ**  
6  
**РАЗРЕШЕНИЕ СЕНСОРА**  
400–3200 dpi  
**СКОРОСТЬ**  
до 3,3 м/с

ГАРНИТУРЫ



## Creative Sound Blaster WoW

Несмотря на бренд и цену, очень спорная модель

Если оценивать гарнитуру по техническим параметрам и внешнему виду, то все замечательно. Но на практике большинство пользователей, мягко говоря, недовольны. И прежде всего качеством материалов и сборки корпуса. Все трещит и ломается. Что странно при такой цене. Радует, что претензий к качеству звука не так много: несмотря на высокую четкость, диапазон частот оставляет желать лучшего — средние и низкие частоты есть, а высокие как будто пропадают. Микрофон же работает хорошо. Кроме того, он отсоединяемый.

HTTP://RU.CREATIVE.COM

**ТИП**  
проводная

**НАУШНИКИ**  
динамики 40 мм, неодим

**МИКРОФОН**  
с шумоподавлением

**ЧАСТОТА НАУШНИКИ/МИКРОФОН**  
20 Гц – 20 кГц/100 Гц – 7 кГц

**ИМПЕДАНС НАУШНИКИ/МИКРОФОН**  
32 Ом/2,2 кОм

**ЧУВСТВИТЕЛЬНОСТЬ НАУШНИКИ/МИКРОФОН**  
112 дБ/48 дБ

## Logitech Gaming Headset G930

Из-за хлипкости крепления неотянула до пятерки

Хотелось бы начать с фразы «это лучшая геймерская гарнитура», но увы — все портит хлипкое крепление «чашек» к оголовью. И это не обманчивое впечатление. Нужно пользоваться наушниками предельно аккуратно, чтобы в скором времени не появились критические трещины. На этом деготь заканчивается и начинается мед. Носить гарнитуру очень комфортно. Шумоизоляция, качество и объемность звука отличные. Имеются три программируемые кнопки. Регулятор громкости и кнопка отключения микрофона размещены на наушнике.

WWW.LOGITECH.RU

**ТИП**  
беспроводная

**НАУШНИКИ**  
динамики 40 мм, неодим

**МИКРОФОН**  
ненаправленный

**ЧАСТОТА НАУШНИКИ/МИКРОФОН**  
20 Гц – 20 кГц/100 Гц – 75 кГц

**ИМПЕДАНС НАУШНИКИ/МИКРОФОН**  
32 Ом/–

**ЧУВСТВИТЕЛЬНОСТЬ НАУШНИКИ/МИКРОФОН**  
94 дБ/–

## Oklick HS-M131V

Ну просто очень дешевая компьютерная гарнитура

Гарнитура наглядно (или наушно?) доказывает, что геймерские аксессуары совершенно не обязательно должны стоить бешеных денег. Главное в этой модели, конечно, не звук, а удобство использования. Гибкий держатель легко поворачивается для выбора расположения микрофона справа или слева. Оголовье регулируется. Мягкие амбушюры из кожзамениителя не давят на уши и защищают от внешних шумов. Регулятор громкости расположен на проводе. Что касается звука, то играть в игры и болтать по «Скайпу» вполне реально.

WWW.OKCLICK.RU

**ТИП**  
проводная

**НАУШНИКИ**  
динамики 40 мм

**МИКРОФОН**  
всенаправленный

**ЧАСТОТА НАУШНИКИ/МИКРОФОН**  
100 Гц – 18 кГц/50 Гц – 16 кГц

**ИМПЕДАНС НАУШНИКИ/МИКРОФОН**  
32 Ом/–

**ЧУВСТВИТЕЛЬНОСТЬ НАУШНИКИ/МИКРОФОН**  
108 дБ/62 дБ

## SteelSeries Diablo III Headset

Наследница удачной модели Siberia в «адском» дизайне

Гарнитура является улучшенной версией модели Siberia с элементами дизайна из популярной игры Diablo, к выходу третьей версии которой и приурочен выпуск аксессуара. Стиль «темного фэнтези» использован в тематических узорах на чашках и красной подсветке. USB-адаптер для подключения к ПК теперь встроенный, а не в виде переходника. Держатель микрофона надежно фиксируется в выдвинутом состоянии. Также заявлены сохранение восьми установок эквалайзера и тонкая настройка подсветки. Цена, конечно, приличная.

HTTP://STEELSERIES.COM

**ТИП**  
проводная

**НАУШНИКИ**  
динамики 50 мм

**МИКРОФОН**  
однаправленный

**ЧАСТОТА НАУШНИКИ/МИКРОФОН**  
18 Гц – 28 кГц/50 Гц – 16 кГц

**ИМПЕДАНС НАУШНИКИ/МИКРОФОН**  
32 Ом/–

**ЧУВСТВИТЕЛЬНОСТЬ НАУШНИКИ/МИКРОФОН**  
–/38 дБ

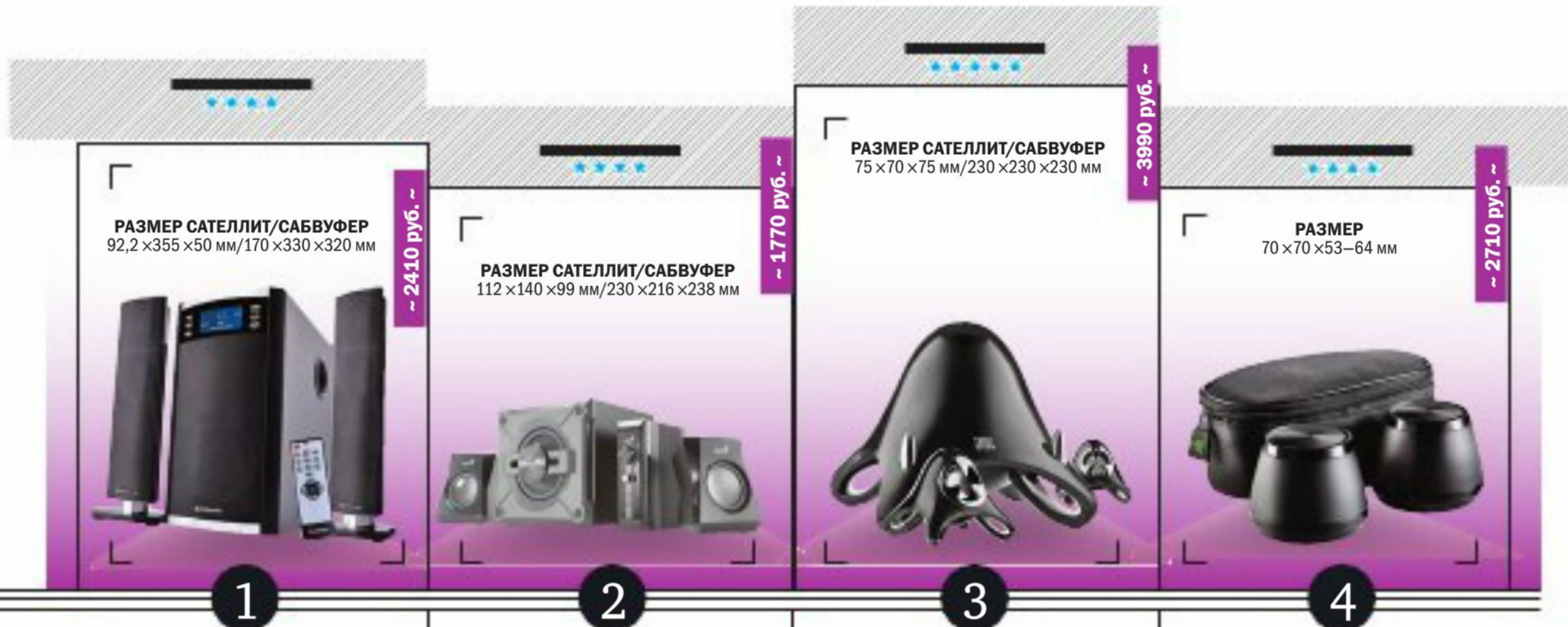

## Defender Sirocco X65 PRO

Хорошая модель по хорошей цене

У комплекта есть масса достоинств и пара-тройка недостатков. Подсветка экрана в режиме ожидания сохраняет ненужную яркость и мигающую индикацию. USB-порт и слот для SD-карт находятся на верхней панели сабвуфера, куда запросто может набиться что-нибудь лишнее. При выключении питания все настройки сбрасываются. Список же достоинств включает качественный корпус, хороший звук, MP3-плеер для воспроизведения файлов с USB-накопителей и SD-карт, кабели и пульт ДУ в комплекте. Цена также входит в число плюсов.

WWW.DEFENER.RU

**ТИП**  
AC 2.1  
**САТЕЛЛИТЫ**  
2 × 70 мм, 2 × 15 Вт, 200 Гц – 20 кГц  
**САБВУФЕР**  
133 мм, 35 Вт, 20 Гц – 200 кГц  
**ИНТЕРФЕЙСЫ**  
RCA (×2), USB, SD  
**ДОПОЛНИТЕЛЬНО**  
встроенный MP3-плеер, пульт

## Genius SW-G2.1 1250

Качественный корпус и звук за небольшие деньги

Удивительно, но за скромные деньги можно приобрести приличный комплект акустики. Главное при этом — не забывать, что это геймерский вариант, а не аудиофильский, и не предъявлять к нему излишних требований. На средней громкости звук очень чистый, а басы так просто шикарные. Кстати, корпус сабвуфера имеет толстые деревянные стенки. На полной громкости появляются треск и шум в НЧ- и ВЧ-частотах и становится заметно, что СЧ-частот практически нет. Для удобства все управление вынесено в отдельный блок.

WWW.GENIUS.RU

**ТИП**  
AC 2.1  
**САТЕЛЛИТЫ**  
2 × 76 мм, 2 × 9 Вт, 58 Гц – 20 кГц  
**САБВУФЕР**  
133 мм, 20 Вт, 58 Гц – 20 кГц  
**ИНТЕРФЕЙСЫ**  
наушники, линейный вход, 3,5 мм стерео  
**ДОПОЛНИТЕЛЬНО**  
блок управления

## JBL Creature III

Фантастический дизайн. И звук тоже

На самом деле дизайн комплекта на любителя. Поскольку он не классический и не будет сочетаться с любым интерьером. Но это мелочи. Главное — что колонки компактны (сателлиты можно банально спрятать за монитор) и звучат, несмотря на эту самую компактность, великолепно. Звук очень чистый и аккуратный даже на максимальной громкости. Колонки тянут не только игры и фильмы, но и сложные музыкальные композиции. Сенсорное управление не самое удобное, лучше все настройки делать с компьютера.

HTTP://EU.JBL.COM

**ТИП**  
AC 2.1  
**САТЕЛЛИТЫ**  
2 × 40 мм, 2 × 5 Вт  
**САБВУФЕР**  
75 мм, 15 Вт  
**ИНТЕРФЕЙСЫ**  
3,5 мм стерео  
**ДОПОЛНИТЕЛЬНО**  
сенсорный регулятор громкости

## Razer Ferox

Беспроводные компактные АС для мобильного геймера

Колонки можно было бы долго хвалить за хороший звук при таких компактных размерах, если бы не вышеописанные отличники от JBL, тоже компактные. Комплект Ferox не имеет сабвуфера, поэтому не стоит ждать от него глубоких басов. Это просто оригинальные маленькие колонки, которые хорошо звучат. Кроме того, они беспроводные, питаются от аккумуляторов (несколько часов) и быстро упаковываются в чехол для поездок и путешествий. Для их включения нужно нажать верхнюю крышку — откроются решетки динамиков.

WWW.RAZERZONE.RU

**ТИП**  
AC 2.0  
**САТЕЛЛИТЫ**  
2 × 30 мм, 2 × 3 Вт, 150 Гц – 20 кГц  
**САБВУФЕР**  
—  
**ИНТЕРФЕЙСЫ**  
3,5 мм стерео, USB

ДЖОЙСТИКИ

РАЗМЕРЫ  
198 × 235 × 215 мм

~ 940 руб. ~



1

РАЗМЕРЫ  
17 × 17 × 21,5 мм

~ 780 руб. ~



2

РАЗМЕРЫ  
н. д.

~ 2250 руб. ~



3

РАЗМЕРЫ  
н. д.

~ 14 320 руб. ~



4

## Genius MetalStrike 3D

Так себе джойстик, требовательный к покрытию

Понятно, что удобство использования того или иного манипулятора зависит в том числе и от стиля игры. Эмоционально не сдержанного игрока не спасет даже надежная трубочина, что уж говорить о простых резиновых ножках. Но в этом джойстике ножки слишком уж требовательны к покрытию стола. В половине случаев они попросту по нему скользят. Вообще же агрегат удобно лежит в руке, имеет много кнопок и прилично выглядит. С точки зрения ПО тоже не все гладко. В общем, джойстик так себе, на троечку.

WWW.GENIUS.RU

**КОЛИЧЕСТВО КНОПОК**  
15  
**КОЛИЧЕСТВО ОСЕЙ**  
4  
**ПЕРЕКЛЮЧАТЕЛЬ**  
8 позиций  
**УПРАВЛЕНИЕ ТЯГОЙ**  
да  
**ДОПОЛНИТЕЛЬНО**  
турборежим

## Logitech Attack 3 Joystick

Удобный, надежный и дешевый Logitech

Очень приятный манипулятор для начинающих и профессиональных игроков. Просто, надежно и ничего лишнего. Форма рукоятки симметричная, удобно пользоваться и левой, и правой рукой. Корпус прорезиненный, так что в щели ничего не забивается. Тяжелая платформа и резиновые ножки делают джойстик очень устойчивым. Все имеющиеся кнопки можно запрограммировать. В комплекте идет отличный фирменный софт. Без проблем устройство проработает несколько лет. Затем может появиться люфт и другие неудобства.

WWW.LOGITECH.RU

**КОЛИЧЕСТВО КНОПОК**  
12  
**КОЛИЧЕСТВО ОСЕЙ**  
3  
**ПЕРЕКЛЮЧАТЕЛЬ**  
—  
**УПРАВЛЕНИЕ ТЯГОЙ**  
да  
**ДОПОЛНИТЕЛЬНО**  
программируемые кнопки

## Saitek Cyborg F.L.Y 5

Он же Cyborg X. Скорее красивый, чем функциональный

Большинству пользователей манипулятор нравится по дизайну. На втором месте стоят эргономичность рукоятки и удобное расположение управляющих элементов. Только для правой руки. На этом достоинства заканчиваются и начинаются недостатки. У джойстика страдает такой параметр, как точность. Мертвые зоны «прямо по курсу» не позволяют нормально целиться в противника. Причина тому — встроенная пружина, которая без смазки со временем становится жесткой. Кроме того, девайс компактный и поэтому неустойчивый.

WWW.SAITEK.RU

**КОЛИЧЕСТВО КНОПОК**  
10  
**КОЛИЧЕСТВО ОСЕЙ**  
н. д.  
**ПЕРЕКЛЮЧАТЕЛЬ**  
8 позиций  
**УПРАВЛЕНИЕ ТЯГОЙ**  
да  
**ДОПОЛНИТЕЛЬНО**  
регулируемое положение всех элементов

## Thrustmaster Hotas Warthog

Вне конкуренции

Набор является копией органов управления легендарного штурмовика ВВС США A10C Thunderbolt. В комплект входит блок управления двигателем, который вместе с джойстиком образует логику управления HOTAS (руки на педали газа и ручке управления), обычно используемую в американских самолетах. Основание джойстика увесистое и не дает ему ерзать, предусмотрены и отверстия для крепления к столу. Множество настраиваемых элементов, высокая точность, отличное ПО... В общем, девайс вне конкуренции и стоит своих денег.

WWW.THRUSTMASTER.COM

**КОЛИЧЕСТВО КНОПОК**  
19  
**КОЛИЧЕСТВО ОСЕЙ**  
10  
**ПЕРЕКЛЮЧАТЕЛЬ**  
8 позиций  
**УПРАВЛЕНИЕ ТЯГОЙ**  
отдельный блок



1

## Logitech Wireless Gamepad F710

Образец для подражания

Качественно изготовленный, довольно увесистый, но при этом очень удобный и приятный для рук геймпад. Для беспроводной работы встроена точка доступа, проблем со связью нет. Для хранения мини-ресивера имеется местечко в отсеке для батареек. Девайс экономно относится к потреблению энергии. В игре ведет себя великолепно. Переключатель DirectInput/XInput удобен для переключения между новыми и старыми играми. Вибру обратной связи можно отключить. В комплект входит кабель-удлиннитель для ресивера.

WWW.LOGITECH.RU

**ТИП**  
беспроводной  
**КОЛИЧЕСТВО КНОПОК**  
10  
**ОБРАТНАЯ СВЯЗЬ**  
да  
**МИНИ-ДЖОЙСТИКИ**  
2  
**ДОПОЛНИТЕЛЬНО**  
плавающий контроллер

2

## Microsoft Xbox 360 Wireless Controller

Отличный геймпад с одним большим минусом

Вообще это геймпад для Xbox 360, но он поддерживает и Windows, за что его и ценят пользователи. Но не только за это. Девайс долго работает от батареек, стабильно держит связь, дизайн и эргономика корпуса и всех управляющих элементов — выше всяких похвал. Что касается большого минуса, то это отсутствие в комплекте ресивера для беспроводной связи (если покупаешь геймпад без Xbox 360). То есть его придется приобретать за дополнительные деньги, что приближает общую сумму расходов к 3 тысячам рублей.

WWW.XBOX.COM/RU-RU

**ТИП**  
беспроводной  
**КОЛИЧЕСТВО КНОПОК**  
10  
**ОБРАТНАЯ СВЯЗЬ**  
да  
**МИНИ-ДЖОЙСТИКИ**  
2  
**ДОПОЛНИТЕЛЬНО**  
поддержка Xbox 360, разъем для наушников

3

## Saitek P580 Color Rumble

Неплохой, но ужасно скользкий девайс

В общем и целом геймпад приятен на вид и удобен в игре. Правда, для больших мужских рук может и не подойти — он довольно компактен. Самый большой минус устройства — материал корпуса. Он очень скользкий, из-за чего, сами понимаете, держится в руках ненадежно. Решение проблемы есть — слегка обработать его наждачной бумагой. Но при этом он потеряет свою привлекательную прозрачность, особенно эффектную в ярких вариантах расцветки. Еще один минус — тугая крестовина, что влияет на точность наведения.

WWW.SAITEK.RU

**ТИП**  
проводной  
**КОЛИЧЕСТВО КНОПОК**  
10  
**ОБРАТНАЯ СВЯЗЬ**  
да  
**МИНИ-ДЖОЙСТИКИ**  
2  
**ДОПОЛНИТЕЛЬНО**  
разные цвета корпуса

4

## Thrustmaster F1 Dual Analog Ferrari F150 Italia

Новый геймпад для фанатов Ferrari

Манипулятор разработан для игры на компьютере и совместим с любым игровым ПО. Поклонникам Ferrari и «Формулы 1» понравится металлический корпус, выполненный в форме носа болида Ferrari Musetto, участника «Формулы 1» 2011 года. Все кнопки, мини-джойстики, D-Pad, колесики и триггеры можно перепрограммировать и включать по мере необходимости, поскольку геймпад имеет собственную память и помнит все настройки даже после выключения. Также есть беспроводная версия устройства, подписанная самим Алонсо.

WWW.THRUSTMASTER.COM

**ТИП**  
проводной  
**КОЛИЧЕСТВО КНОПОК**  
10  
**ОБРАТНАЯ СВЯЗЬ**  
да  
**МИНИ-ДЖОЙСТИКИ**  
2  
**ДОПОЛНИТЕЛЬНО**  
корпус в форме носа болида Ferrari Musetto

РУЛИ И ШТУРВАЛЫ



**РАЗМЕРЫ**  
294 x 246 x 295 мм

~ 3380 руб. ~

1



**РАЗМЕРЫ**  
280 мм (диаметр)

~ 9470 руб. ~

2



**РАЗМЕРЫ**  
Н. Д.

~ 5420 руб. ~

3



**РАЗМЕРЫ**  
280 мм (диаметр)

~ 10 200 руб. ~

4

## Genius TwinWheel 900FF

Привлекательный недорогой комплект с рядом нюансов

**Симпатичный и удобный руль** с кожаной отделкой (возможна из искусственной кожи). Для крепления на выбор предлагаются струбцина или присоски. Много программируемых кнопок. Жаль, что две из них дублируют работу коробки передач и изменить это нельзя. Угол поворота руля можно менять с 270 на 900 (только два варианта). У самого руля есть люфт, увы, и проблема с возвратом в нейтральное положение. Кроме того, девайс довольно шумный. Педали удобные и плавные, но иногда эта плавность перетекает в вялость.

WWW.GENIUS.RU

**ТИП**  
руль, педали, блок переключения скоростей  
**КОЛИЧЕСТВО КНОПОК**  
13  
**КОЛИЧЕСТВО СКОРОСТЕЙ/ПЕДАЛЕЙ**  
6/2  
**ДОПОЛНИТЕЛЬНО**  
турборежим, кожаная оплетка, поддержка PS3  
**КРЕПЛЕНИЕ**  
струбцина, присоска

## Logitech G27 Racing Wheel

Суперруль для любых гонок

**Один из лучших комплектов**, имеющих в продаже. Качество материалов и сборки, исполнение корпуса, динамика, управляемость, четкость работы руля и педалей — все на высоте. Руль хорошо держится на столе, а педальный блок — на полу, благодаря чему можно без проблем прикладывать неслабые усилия, если увлекся гонкой. Из нюансов — педали размещены достаточно круто, кому-то это может быть неудобно. Основная претензия пользователей — у комплекта слишком много проводов. Не запутайтесь!

WWW.LOGITECH.RU

**ТИП**  
руль, педали, блок переключения скоростей  
**КОЛИЧЕСТВО КНОПОК**  
16  
**КОЛИЧЕСТВО СКОРОСТЕЙ/ПЕДАЛЕЙ**  
6/3  
**ДОПОЛНИТЕЛЬНО**  
LED-индикаторы, кожаная оплетка  
**КРЕПЛЕНИЕ**  
струбцина

## Saitek Pro Yoke Flight System

Штурвал — он и есть штурвал

**Девайс разработан** для гражданских авиасимуляторов, таких как Microsoft Flight Simulator и X-Plane. После всех необходимых настроек штурвал дарит приятное ощущение полета и комфортного пилотирования. Встроенный дисплей не слишком информативен, он отображает реальное время или секундомер. Также имеется USB-hub для подключения других игровых аксессуаров. Для крепления штурвала в комплекте предусмотрена струбцина. Хотелось бы иметь еще и присоски для размещения на выдвинутой полке компьютерного стола.

WWW.SAITEK.RU

**ТИП**  
штурвал, квадрант  
**КОЛИЧЕСТВО КНОПОК**  
8  
**КОЛИЧЕСТВО РЫЧАГОВ**  
3  
**ДОПОЛНИТЕЛЬНО**  
USB-hub, дисплей  
**КРЕПЛЕНИЕ**  
струбцина

## Thrustmaster Ferrari Wireless GT Cockpit 430 Scuderia

Уникальный складной беспроводной девайс

**Устройство разработано** на основе гоночного автомобиля Ferrari 430 Scuderia и предназначено для вождения в стиле Ferrari GT. Четыре батарейки AA (в комплект не входят) обещают до 50 ч. непрерывной игры. Широкое утяжеленное основание обеспечивает великолепную устойчивость. Металлический каркас имеет регулировку высоты и угла наклона в зависимости от роста игрока и типа сиденья. Кроме того, он складной и оснащен ручкой для переноски, руль снимается. Встроенная память позволяет сохранять все настройки.

WWW.THIRSTMASTER.RU

**ТИП**  
руль  
**КОЛИЧЕСТВО КНОПОК**  
7  
**КОЛИЧЕСТВО СКОРОСТЕЙ/ПЕДАЛЕЙ**  
6/2  
**ДОПОЛНИТЕЛЬНО**  
поддержка PS3, резиновая оплетка, складная конструкция  
**КРЕПЛЕНИЕ**  
—

ПОРТАТИВНЫЕ ПРИСТАВКИ

АКСЕССУАРЫ К XBOX И PS3



## Nintendo 3DS

Главная фишка — 3D без очков

Понятно, что 3D на приставке, да еще без очков — это круто. Но! Стереорезультат можно смотреть только строго по центру, экран маленький. И еще много всякого неприятного: очень слабая батарея, маркий корпус, неудобный браузер, отсутствие медиаплеера... И при этом цена на девайс немаленькая, а игры для него очень дорогие. Более того, несмотря на подробно расписанные в мануале прелести онлайн-магазина, где эти самые игры можно купить, сам магазин в России недоступен. Увы и ах.

WWW.NINTENDO.RU

**ТИП**  
портативная приставка  
**ЭКРАН**  
3,53"/800 × 240, сенсорный; 3"/320 × 240  
**МУЛЬТИМЕДИЯ**  
три камеры, поддержка 3D  
**КОММУНИКАЦИИ**  
Wi-Fi, наушники, SD  
**ДОПОЛНИТЕЛЬНО**  
датчик движения, гироскоп

## Sony PlayStation Vita 3G/Wi-Fi

Игровой конкурент Sony смартфонам и планшетам

Про эту приставку уже написали все кому не лень. Но так как она самая новая, мы включили ее в наш обзор. Для полноты картины, так сказать. Итак, основные достоинства — приличное время автономной работы (около 5 ч. в режиме игры), серьезные технические характеристики (четырёхъядерный процессор и все такое), Интернет и GPS, сенсорный OLED-дисплей, Remote Play — чтобы играть в игры PS3. Минусы — глянцевый корпус, фирменные носители Vita Memory Card, высокая цена на них и на само устройство.

HTTP://RU.PLAYSTATION.COM

**ТИП**  
портативная приставка  
**ЭКРАН**  
5"/960 × 544, сенсорный OLED  
**МУЛЬТИМЕДИЯ**  
камеры  
**КОММУНИКАЦИИ**  
3G, Wi-Fi, GPS, Vita Memory Card, USB  
**ДОПОЛНИТЕЛЬНО**  
Remote Play

## Kinect

Новое поколение развлечений

Про этот девайс тоже много всего сказано. Самое интересное — что основная масса отзывов положительная, а не 50/50 (если пользователи не начинают требовать от контроллера невозможного). В общем, Kinect идеален для активных развлечений, что лично меня радует, так как это полезнее для головы и тела, чем обычные сидячие компьютерные игры. В устройстве все продуманно и удобно. Приятно, что вот-вот должен появиться Kinect-комплект для Windows, что сразу увеличит количество осчастливленных пользователей.

WWW.XBOX.COM/RU-RU

**ТИП**  
контроллер  
**СОВМЕСТИМОСТЬ**  
Xbox 360  
**УПРАВЛЕНИЕ**  
устные команды, позы тела, объекты и рисунки  
**КОНСТРУКЦИЯ**  
сенсоры глубины, видеокамера, микрофон  
**КОМПЛЕКТАЦИЯ**  
игра Adventures

## Sony HMZ-T1 Personal 3D Viewer

Хорошо реализованный персональный 3D-концепт

Шлемоподобный девайс выглядит таким приветом из будущего. По сути, так оно и есть. Уникальный прибор наглядно демонстрирует, каким может быть персональный 3D-экран. Помимо приставки PS3 его можно подключить и к другим HD-источникам, например к Blu-ray-плееру, и смотреть фильмы. Отметим и минусы. Устройство не мобильно, оно привязано HDMI-кабелем к небольшой коробочке с процессором и, кроме того, увесистое. Нет совместимости (пока?) с обычными компьютерными играми (не PS3). И, конечно, цена.

HTTP://RU.PLAYSTATION.COM

**ТИП**  
персональный 3D-монитор  
**СОВМЕСТИМОСТЬ**  
PS3  
**ЭКРАН**  
2 × 0,8"/1280 × 720, OLED 3D  
**НАУШНИКИ**  
1 Вт, 12 Гц — 24 кГц, 24 Ом, 106 дБ  
**КОМПЛЕКТАЦИЯ**  
кабели HDMI и AC, крепления на лбу и носу, защита от освещения

## Nikon 1 J1

Рубрика «Скрытые возможности» поможет выжать из вашей техники все, на что она способна. **Рекордно скоростная съемка, идеальный автофокус и автоматический выбор лучшего снимка из серии кадров помогут заново открыть** для себя фотографию с компактной беззеркальной камерой от Nikon.



1

### Остановить мгновение

**РЕЖИМ «МОМЕНТАЛЬНЫЙ СНИМОК ДВИЖЕНИЯ»** сохраняет обычное фото и короткое видео, на котором запечатлено все происшедшее в течение одной секунды до нажатия на затвор и далее. Всегда удобно, когда важное событие уже не повторить!

2

### Защита от случайностей

**АКТИВИРУЙТЕ СИСТЕМУ** «Интеллектуальный выбор снимка». При каждом нажатии затвора будет делаться 20 снимков, и 5 лучших сохранятся на карту памяти. Это помогает избежать смазанных снимков и закрытых глаз на фотографиях.

3

### Преимущества электроники

**ЭЛЕКТРОННЫЙ ЗАТВОР** имеет два полезных применения. Во-первых, обеспечивает сверхскоростную серийную съемку — 30 полнокадровых изображений со скоростью 60 кадров в секунду! Во-вторых, фотографирует очень тихо, что позволяет вести скрытую съемку.

4

### Скоростной автофокус

**ДВОЙНАЯ СИСТЕМА АВТОФОКУСА**, фазовый и контрастный, позволяет камере быстро и точно наводиться на цель в любом освещении. Днем камера способна перефокусироваться перед каждым кадром серийной съемки со скоростью 10 кадров в секунду! То что надо для съемки спорта.

5

### Горячий «блинчик»

**В ДОПОЛНЕНИЕ К СТАНДАРТНОМУ ОБЪЕКТИВУ** стоит приобрести хотя бы «блинчик» — фиксированный объектив 10 мм f/2.8. Этот светосильный объектив поможет точнее и лучше сфокусировать снимки в сумраке, снимать отличные пейзажи или групповые портреты в условиях дефицита места (в помещениях).

### { характеристики }

**МАТРИЦА**  
CMOS 1", 10,1 Мп, 3872 × 2592 пикселя

**ДИСПЛЕЙ**  
LCD, диагональ 3", 460 тыс. точек

**ОБЪЕКТИВ**  
байонет Nikon 1 (в комплекте NIKKOR 1 10-30 f/3.5-5.6 VR)

**СЪЕМКА ВИДЕО**  
1080/60i, 1080/30p, замедленная съемка 120/1200p

**ФОРМАТЫ**  
JPEG, RAW

**РАЗМЕРЫ/ВЕС**  
106 × 61 × 30 мм/277 г

# Hi-Fi

\* & домашние кинотеатры \*

Hi-Fi

0



74

75

76

78

80



КОЛОНКИ

# DALI

Легкий звук

## Fazon F5

~ 132 500 руб. ~

ТЕКСТ:  
Евгений  
ПАРТИЗАНСКИЙ

92

САНТИМЕТРА — ВЫСОТА ЭТОЙ АКУСТИЧЕСКОЙ СИСТЕМЫ. КОНСТРУКЦИЯ НА ТОНКОЙ НОЖКЕ СМОТРИТСЯ ОЧЕНЬ НЕОБЫЧНО.

ДОЛЖНЫ ЛИ КОЛОНКИ ВСЕГДА БЫТЬ ПРОСТО ДЕРЕВЯННЫМИ ЯЩИКАМИ? А КАК БЫТЬ, КОГДА ХОЧЕТСЯ НЕ ТОЛЬКО ХОРОШЕГО ЗВУКА, НО И ВНЕШНИХ КРАСИВОСТЕЙ?

DALI FAZON — ЭТО ЛИНЕЙКА АКУСТИКИ, КОТОРАЯ СОЗДАНА ДЛЯ УКРАШЕНИЯ ИНТЕРЬЕРА.

Особенно хорошо это заметно по напольным колонкам F5. Внешне это действительно очень красивая вещь! Изящный литой алюминиевый корпус лишен параллельных линий, вся конструкция держится на легкой ножке. И цветовое решение тоже интересное. Красный? Белый? Черный? И все три варианта в глянцевой отделке дорогим лаком. Смотрится роскошно. Встроить их в любой интерьер вряд ли получится. Слишком вызывающе эти колонки будут выглядеть в банальной гостиной, забитой мебелью и коврами. Для Fazon F5 нужен простор, иначе вся изящность линий,

а также воздушность конструкции просто потеряются.

К проводам домашней аудиосистемы DALI Fazon F5 подключаются таким образом, что зрительно возникает эффект полного отсутствия кабеля. Это происходит благодаря хитрой конструкции ножки колонки: кабель вводится в специальную нишу, незаметно открывающуюся с тыльной стороны подставки, затем проходит по полости ножки, а оттуда уже соединяется с акустическими клеммами. Если кабель подведен к колонкам незаметно, то все это выглядит как полное отсутствие проводов.

В цельнолитом алюминиевом корпусе находятся пара пятидюймовых низкочастотных динамиков и 28-миллиметровый купольный

### характеристики

ТИП АКУСТИКИ: *напольная, 2,5-полосная*

РЕКОМЕНДУЕМАЯ МОЩНОСТЬ УСИЛИТЕЛЯ: *40–180 Вт*

ЧУВСТВИТЕЛЬНОСТЬ: *87,5 дБ*

НОМИНАЛЬНОЕ СОПРОТИВЛЕНИЕ: *6 Ом*

ЧАСТОТНЫЙ ДИАПАЗОН: *49–23 000 Гц*

РАЗМЕРЫ/ВЕС: *281 × 919 × 323 мм/13,9 кг*

тканевый высокочастотник. Довольно интересное сочетание с металлическим корпусом. На практике это должно несколько смягчить звучание, что и происходит при прослушивании. Звук удивительно мягкий и прозрачный. Он довольно уютен, что позволяет использовать колонки DALI Fazon F5 не только для озвучивания фильмов, но и для фоновой музыки. Причем в режиме негромкого воспроизведения возникает интересный эффект музыкального салона. Этакое ненавязчивое прозрачное зву-

чание. Малая направленность высокочастотников добавляет к этому эффекту и довольно широкую стереобазу почти на всей площади гостиной. И получается, что не только сами колонки как бы парят в воздухе, но и звучание их почти что прозрачное.

Конечно, в первую очередь эти колонки для красоты. Они обращают на себя внимание любителей ярких модных интерьеров, а потом уже поклонников хорошего звука. Однако обе стороны будут удовлетворены новым фасоном.

### { Выводы }

*Яркая внешность вкупе с хорошим звучанием — это универсальный рецепт для создания акустических систем. В DALI это учли. Получилось дорого, но привлекательно.*

телевизор

# Panasonic

Тройной удар

## TX-LR37DT30

ТЕКСТ:  
Евгений  
ПАРТИЗАНСКИЙ

~ 48 000 руб. ~

178

ГРАДУСОВ — УГОЛ ОБЗОРА ЭКРАНА ТЕЛЕВИЗОРА PANASONIC. ТО ЕСТЬ ИЗОБРАЖЕНИЕ ХОРОШО ПРОСМАТРИВАЕТСЯ СО ВСЕХ СТОРОН ДАЖЕ В ТОМ СЛУЧАЕ, КОГДА ЕДВА ВИДНО САМ ЭКРАН.



О ВНЕШНОСТИ ЛЮБОГО ПЛОСКОПАНЕЛЬНОГО ТЕЛЕВИЗОРА МОЖНО СКАЗАТЬ ВСЕ И НИЧЕГО ОДНОВРЕМЕННО.

Строгое и сдержанное оформление Panasonic VIERA TX-LR37DT30 тому подтверждение. Ничего лишнего, взгляд не отвлекается на изящные дизайнерские линии. Все внимание экрану. В принципе так и должно быть.

Телевизор создан на основе новой ЖК-панели Panasonic IPS Alpha, поддерживающей разрешение Full HD, а также рассчитанной на воспроизведение 3D-картинки. Боковая светодиодная подсветка E-LED имеет функцию локального снижения яркости для придания происходящему на экране большей динами-

ки. Также для улучшения качества картинки используются фирменные функции Super Resolution и Deep Color, адаптирующие любой поступающий видеосигнал для высококачественной панели.

Телевизор от лидирующего производителя, но без наворотов найти нынче сложно. Не стал исключением и VIERA TX-LR37DT30. Это вполне отвечающий веяниям времени 37-дюймовый смарт-ТВ-комбайн. Он умеет принимать аналоговый и цифровой телевизионный эфир, воспроизводит медиафайлы, записанные на флешку, внешний жесткий диск, карту памяти или хранящиеся на домашнем сервере, оснащен сетевыми возможностями, среди которых поддержка Skype, веб-серфинг и работа с потоковыми

ТЕЛЕВИЗО-  
РЫ ВСЕ ЧАЩЕ  
ПОКУПАЮТ  
НЕ ДЛЯ ПРОСМО-  
ТРА ТЕЛЕЭФИ-  
РА ТЕПЕРЬ ЭТО  
УНИВЕРСАЛЬ-  
НЫЕ УСТРОЙ-  
СТВА, СПОСОБ-  
НЫЕ И В ИНТЕР-  
НЕТ СХОДИТЬ,  
И ВИДЕОФАЙЛ  
ОТОБРАЗИТЬ

{ **ВЫВОДЫ** }

*Единственным серьезным недостатком этого телевизора можно назвать высокую цену. Даже при очень хорошем качестве картинки и солидном оснащении несложно найти конкурента с более низкой ценой.*

### характеристики

ДИАГОНАЛЬ ЭКРАНА: 37 дюймов (94 см)

РАЗРЕШЕНИЕ ПАНЕЛИ: 1920 × 1080p

ФОРМАТ ИЗОБРАЖЕНИЯ: 16:9

ЯРКОСТЬ: 430 кд/м<sup>2</sup>

ДИНАМИЧЕСКАЯ КОНТРАСТНОСТЬ: 5 000 000:1

МОЩНОСТЬ ЗВУКА: 2 × 12 Вт

РАЗЪЕМЫ: 4 HDMI, 3 USB, SCART, Ethernet, SD, компонентный видео, VGA (D-sub) + стерео, оптический цифровой аудиовыход

РАЗМЕРЫ/ВЕС: 874 × 570 × 72 мм/15,5 кг

видеосервисами, полноценная работа в составе домашней системы на основе фирменной технологии VIERA Link. Можно подключить опциональный Wi-Fi-адаптер, чтобы не тянуть сетевой кабель от роутера. В наличии целых три USB-разъема, предназначенных для подключения Wi-Fi-адаптера, веб-камеры, клавиатуры, флешки или жесткого диска, 4 HDMI-входа, а также весь джентльменский набор входов, необходимых современному телевизору. Встро-

енный универсальный плеер VIERA Image Viewer совместим с файлами AVCHD/SDVIDEO/Motion JPEG/MP4/DivXPlusHD/MKV/MPEG4/JPEG/MPO/MP3/AAC/WMV/WMA. Практически все заявленные медиаформаты этот телевизор воспроизводит качественно, без явных ошибок, подтормаживаний и прочих неприятностей. Яркая, сочная картинка имеет нейтральную окраску и хороший динамический запас, позволяющий комфортно смотреть фильмы любых жанров.

текст:  
Евгений  
ПАРТИЗАНСКИЙ

# Dynaudio

Активные датчане

## Хео 5

100

~ 107 490 руб. ~

МЕТРОВ — ЗАЯВЛЕННАЯ ДАЛЬНОСТЬ УВЕРЕННОЙ СВЯЗИ МЕЖДУ ТРАНСМИТТЕРОМ И АС ХЕО 5. В ПОМЕЩЕНИИ ЭТОТ ПОКАЗАТЕЛЬ, ЕСТЕСТВЕННО, МЕНЬШЕ И ЗАВИСИТ ОТ КОЛИЧЕСТВА И МАТЕРИАЛА СТЕН, А ТАКЖЕ ОТ РАБОТАЮЩИХ В ЭТОМ ПРОМЕЖУТКЕ ЭЛЕКТРОПРИБОРОВ.



При установке акустики одной из главных сложностей становится прокладка проводов. **ДАТЧАНЕ ИЗ DYNAUDIO ВПЕРВЫЕ ПОПЫТАЛИСЬ РЕШИТЬ ЭТУ ПРОБЛЕМУ** в АС высшего ценового сегмента.

**е** **ЕСЛИ ПОДОЙТИ К ЭТОМУ ВОПРОСУ МАКСИМАЛЬНО СЕРЬЕЗНО**, то перед установкой колонок в отдельно взятой комнате необходимо провести соответствующий ремонт с прокладкой кабеля внутри стен. Занятие это затратное, создающее много грязи и шума. Если же просто бросить кабель от аудиосистемы к колонкам, то это некрасиво внешне, часто вызывает дискомфорт, есть риск задеть ненароком такой кабель. Спасают беспроводные технологии.

По заявлению компании Dynaudio, недавно созданная напольная акустическая система Хео 5 вместе с ее младшей сестрой — полочной Хео 3 являются первыми в мире беспроводными активными АС высшего класса. Оставим «первые в мире» на совести производителя и просто познакомимся с флагманами нового направления.

В настоящее время доступны, как уже было сказано, напольная и полочная акустика линейки Хео. Однако сразу стоит сказать и об одном основном ком-

поненте, необходимом для этих АС, — о беспроводном передатчике Хео. Это Wi-Fi-трансмисмиттер, имеющий USB, оптический цифровой, аналоговый RCA и мини-джековый (для плеера) входы. Благодаря этим интерфейсам на колонки можно передавать звук практически с любого источника, будь то любимый iPod или стационарный Hi-End-проигрыватель. На тыльной стороне этой черной коробочки есть трехпозиционный переключатель канала. Он необходим, чтобы избежать конфликта, если в доме используются две и более системы Хео. Трансмисмиттер либо передает на колонки неизменный цифровой поток, либо сначала преобразует аналоговый поток при помощи аналого-цифрового конвертера. Дальность сигнала определяется дальностью Wi-Fi в конкретных условиях.

Напольная АС Dynaudio Хео 5 относится к классу активных акустических систем, так как имеет собственный встроенный усилитель. Причем двухканальный, по 50 ватт на высокочастотную и низкочастотную звуковые схемы. Регулятор громкости находится прямо на лицевой стороне под высокочастотным динамиком. Причем он даже специально выделяется синей подсветкой, чтобы было понятно, что колонка активная. Имеется и пульт управления, чтобы изменять громкость, не вставая с любимого кресла. За высокие частоты в АС отвечает тканевый купольный 27-миллиметровый динамик, а НЧ/СЧ-драйверы сделаны из магниево-силикатного полимера.

Толстый корпус Dynaudio Хео 5 имеет два варианта цветового оформления: черный или белый рояльный лак. Смотрится роскошно, но обяывает окружающую

обстановку соответствовать. Внутренняя разводка выполнена высококачественным кабелем. В АС встраивается высококачественный цифровой двухканальный усилитель, один канал которого усиливает высокие частоты, а второй отвечает за низкие и середину. Кстати, для повышения качества звука это более рациональное решение, чем использование единой широкой полосы усиления и пассивного кроссовера перед динамиками.

**1**  
Dynaudio Xeo

КАК ЗАЯВЛЯЮТ САМИ РАЗРАБОТЧИКИ, ЭТО ПЕРВЫЙ В МИРЕ БРЕНД, СОЗДАВШИЙ ВЫСОКОКАЧЕСТВЕННУЮ АС КЛАССА HI-END, ПОДДЕРЖИВАЮЩУЮ БЕСПРОВОДНУЮ ПЕРЕДАЧУ СИГНАЛА ОТ ПРОИГРЫВАТЕЛЯ К КОЛОНКАМ.

**2**  
Multizone

ДАННАЯ СИСТЕМА ПОДДЕРЖИВАЕТ МНОГОКОМНАТНОЕ ОЗВУЧИВАНИЕ, ТО ЕСТЬ К ОДНОМУ ТРАНСМИТТЕРУ МОЖНО ПОДКЛЮЧИТЬ ДО ТРЕХ ИСТОЧНИКОВ ОДНОВРЕМЕННО, И ОНИ БУДУТ ЗВУЧАТЬ В ТРЕХ РАЗНЫХ ПОМЕЩЕНИЯХ.

**3**  
Встроенный усилитель

РЕГУЛЯТОР ГРОМКОСТИ ДВУХКАНАЛЬНОГО ВСТРОЕННОГО УСИЛИТЕЛЯ РАСПОЛОЖЕН ПРЯМО НА ЛИЦЕВОЙ СТОРОНЕ КОЛОНКИ, ПОД ВЫСОКОЧАСТОТНЫМ ДИНАМИКОМ, И СНАБЖЕН СИНЕЙ ПОДСВЕТКОЙ.

**+**  
Беспроводное подключение  
Отличный звук  
Красивая внешность

**-**  
Необходима электрическая розетка поблизости от каждой колонки

**2**

**3**

БЕСПРОВОДНАЯ АКУСТИКА КЛАССА HI-FI»  
ВСТРОЕННЫЙ ДВУХКАНАЛЬНЫЙ УСИЛИТЕЛЬ»

HI-FI  
2

{ характеристики }

МОЩНОСТЬ: 50 Вт (ВЧ) + 50 Вт (СЧ/НЧ)

ЧАСТОТНЫЙ ДИАПАЗОН: 36–22 000 Гц

ХАРАКТЕРИСТИКА ЦИФРОВОГО ПОТОКА: 48 кГц/16 бит

ПОТРЕБЛЯЕМАЯ МОЩНОСТЬ: 4–76 Вт

НАПРЯЖЕНИЕ ПИТАНИЯ: 110–230 В

РАЗМЕРЫ/ВЕС: 170 × 922 × 260 мм/16,7 кг

Особенности работы Dynaudio Xeo 5 такие же, как и у любой другой активной акустики. Естественно, что совсем без проводов здесь не обошлось. Хотя кабель от усилителя тянуть не придется, но позаботиться об электропитании нужно. Будущему владельцу необходимо заранее подумать о наличии розеток поблизости от колонок. Или дотянуть их с помощью удлинителей, что сводит на нет все достоинства системы, заявленной как беспроводная. Собственно, на этом серьезные недостатки заканчиваются. А в достоинствах у нас тот факт, что не нужно покупать для системы дорогостоящий отдельный усилитель. Достаточно качественного проигрывателя, и все. Тем самым экономится место в комнате, меньше коммутаций, проводов, путаниц. Даже неподготовленный меломан, купив такую акустику, не запутается при подключении. Нужно всего лишь соединить проигрыватель с трансмиттером, назначить выбранному входу один из трех каналов, после чего выбрать этот канал на переключателе самой колонки. После чего можно с наслаждением слушать любимую музыку.

{ выводы }

Новейшие беспроводные тренды в сумме с проверенным временем качеством дают определенно хороший результат. И Dynaudio Xeo 5 тому пример. Первый опыт можно считать успешным.

наши оценки

Дизайн:  
Эргономичность:  
Функциональность:  
Оправданность цены:



Если в общих чертах, то звук Dynaudio Xeo 5 очень хорош. Этот датский бренд уже более 30 лет известен в кругах требовательных аудиофилов, поэтому к созданию линейки Xeo разработчики подошли не менее тщательно. При умеренной громкости звук можно определить как нейтральный, лишенный даже малейшей окраски. Все прозрачно, музыкально, умеренно. Но динамический диапазон таков, что назвать звучание комфортным не получится: музыка с первых аккордов увлекает, вызывает эмоции. Такие колонки включать в фоновом режиме не стоит. Лучше всего они подходят, как ни странно, для концертных записей. Даже при самой высокой плотности записи в ней не теряется ни единого звука, что не может не радовать искушенного меломана. Очень хорошо Xeo 5 воспроизводит голос. Ощущение присутствия может испортить только не самая качественная запись. Или очень высокая громкость. При выставлении уровня громкости близким к максимальному в звучании появляются металлические нотки, теряются прозрачность и естественность. Слушать, к примеру, камерную классику или акустический джаз становится некомфортно. А вот тяжелый рок или звуковую дорожку к хорошему блокбастеру — запросто. Динамический запас у Xeo 5 очень хорош для этого, быстрая, хорошо артикулированная басовая атака тоже присутствует. И даже на максимальной громкости не теряется великолепная разборчивость. **m**

текст:

Евгений Партизанский

Marantz SA-15S2/PM-15S2  
Limited Edition

# Удовольствие не для всех

ХОТЯ В ГОСТИНЫХ ВСЕ ЧАЩЕ СТАВЯТ МНОГОКАНАЛЬНЫЕ КИНОТЕАТРЫ, ЭСТЕТЫ ПРОДОЛЖАЮТ ВЫБИРАТЬ ДЛЯ ЭТОЙ КОМНАТЫ СТЕРЕОФОНИЧЕСКУЮ АППАРАТУРУ, ТАКУЮ КАК ЭТОТ ОГРАНИЧЕННЫЙ ТИРАЖ MARANTZ.

# 3

ЗНАМЕНИТЫЙ ИНЖЕНЕР, МУЗЫКАНТ И ФОТОГРАФ КЕН ИШИВАТА, ХОТЯ И ЯВЛЯЕТСЯ ИДЕЙНЫМ ВОДХОВИТЕЛЕМ КОМПАНИИ MARANTZ, довольно редко принимает личное участие в создании компонентов. И каждая такая линейка обозначается KI Signature, а в среде аудиофилов имеет особую ценность. Серия 15, относящаяся к классу Premium, пополнилась обновленными SACD-проигрывателем и стереофоническим усилителем SA-15S2 и PM-15S2 соответственно. Они имеют довольно приличную стоимость и рекомендуются к использованию в паре друг с другом. Об этом говорят и внешность, и начинка. И проигрыватель, и усилитель внешне очень похожи, даже размерами. Лицевая сторона у обоих аппаратов не сплошная, а с двумя вертикальными выемками, в которые упрятаны дополнительные кнопки управления. Оба

**+**  
Отличный звук  
Красивая  
внешность  
Эксклюзивность

**-**  
Отсутствуют

компонента выпускаются в черном «шелковистом» цвете. Смотрятся великолепно!

SACD-проигрыватель Marantz SA-15S2 Limited Edition является улучшенной версией базовой модели 15S2. Это относится, кстати, и к усилителю. В плеере установлен новый тороидальный трансформатор, использованы отборные аудиофильские компоненты и фирменные гипердинамичные модули Marantz HDAM SA2. Обработкой цифрового сигнала занимается мультитриггерный дельта-сигма-ЦАП Crystal CS4398. Помимо тщательно отлаженной схемы обработки музыки перед подачей ее на усилитель в SA-15S2 присутствует высококлассный усилитель для наушников. Из выходов в проигрывателе имеются цифровые коаксиальный и оптический, а также аналоговый. Marantz PM-15S2 Limited Edition — интегрированный стереофонический усилитель, доработанный лично Кеном Ишиватой. Номинальная выходная мощность при восьмиомной нагрузке составляет по 90 Вт на канал. Для музыки этого вполне достаточно. Здесь также применен новый тороидальный трансформатор питания, использованы модули HDAM SA2 и SA3, а также конденсаторы повышенной емкости. Если соединить до четырех таких усилителей цепочкой с помощью фирменной

{ SACD-проигрыватель }

**ФОРМАТЫ АУДИО:** Super Audio CD (стерео), CD, CD-R/RW, MP3, WMA  
**РАЗЪЕМЫ:** аналоговый RCA-выход, цифровые оптический и коаксиальный выходы, вход и выход дистанционного управления  
**РАЗМЕРЫ/ВЕС:** 440 × 123 × 419 мм/13,5 кг

{ Усилитель мощности }

**МОЩНОСТЬ:** 2 × 90 Вт (8 Ом), 2 × 140 Вт (4 Ом)  
**ДИАПАЗОН ВОСПРОИЗВОДИМЫХ ЧАСТОТ:** 5–100 000 Гц  
**ВХОДЫ:** 3 RCA линейных, LP-вход, две пары входов/выходов для рекордера  
**РАЗМЕРЫ/ВЕС:** 440 × 123 × 444 мм/18,5 кг

## ВЫВОД

ВСЕ, ЧТО СОЗДАЕТСЯ ЭКСКЛЮЗИВНО, В НЕБОЛЬШИХ КОЛИЧЕСТВАХ, и над чем работает признанный во всем мире авторитет своего дела, стоит недешево. Но это и вызывает повышенный интерес у истинных поклонников.

плавающей шины управления FCBS, то можно получить многоканальную звуковую систему. К примеру, эксклюзивный домашний кинотеатр. На задней панели присутствуют одна пара мощных винтовых клемм для соединения с колонками, три линейных входа и один вход для проигрывателя грампластинок и две пары входов и выходов для рекордеров. К примеру, для кассетной деки и CD-R. Все разъемы позолоченные.

Конечно, такая система создана для истинного ценителя бренда Marantz и страстного поклонника музыки, способного выложить круглую сумму за обладание такой уникальной техникой. И оттого интерес к этой редкой системе возрастает многократно. **m**

**1**  
Пульт дистанционного управления обоими компонентами выглядит стильно и не пугает обилием кнопок. Собственно, в стереосистеме не так уж и много функций. Здесь все лаконично и понятно. Узкие клавиши с понятными подписями включения той или иной функции, сверху «колесо» управления воспроизведением.

**2**  
Если установить парочку в просторной гостиной, слушатель гарантированно окунется в музыкальное море, в котором проработана каждая деталь, даже самая незначительная. К примеру, в громе симфонического оркестра легко можно расслышать, как звучит отдельный серебристый треугольник. Великолепно слышно «дыхание» концертного зала, наполненного шорохами слушателей.

**3**  
Звуковой модуль, заменяющий компактный операционный усилитель. За счет использования отборных электронных элементов и максимального отдаления их друг от друга снижаются помехи, ухудшающие звук. Каждый модуль работает на один канал, тогда как операционные усилители обрабатывают сигнал сразу двух и более каналов.

**50**  
ЛЕТ СОТРУДНИЧАЕТ  
ЗНАМЕНИТЫЙ КЕН  
ИШИВАТА С КОМПАНИЕЙ  
MARANTZ.

Hi-Fi  
**4**



Сабвуферы

# Источники баса



текст: **Дмитрий Воробьев**

Для наиболее убедительного звучания использует сабвуфер при прослушивании рок-концертов.

ДАЖЕ ЕСЛИ В ВАШЕЙ ДОМАШНЕЙ АУДИОСИСТЕМЕ УСТАНОВЛЕННЫ КОЛОНКИ БОЛЬШОГО РАЗМЕРА, ВСЕ РАВНО ДЛЯ НАСТОЯЩИХ «ВЗРЫВНЫХ» ЭФФЕКТОВ БЕЗ ХОРОШЕГО САБВУФЕРА НЕ ОБОЙТИСЬ. К ТОМУ ЖЕ ЗАЧАСТУЮ И В МУЗЫКАЛЬНОМ ПЛАНЕ НАЛИЧИЕ САБВУФЕРА ПОМОГАЕТ ДОСТИЧЬ БОЛЕЕ ОБЪЕМНОГО ЗВУКА.

REL T9

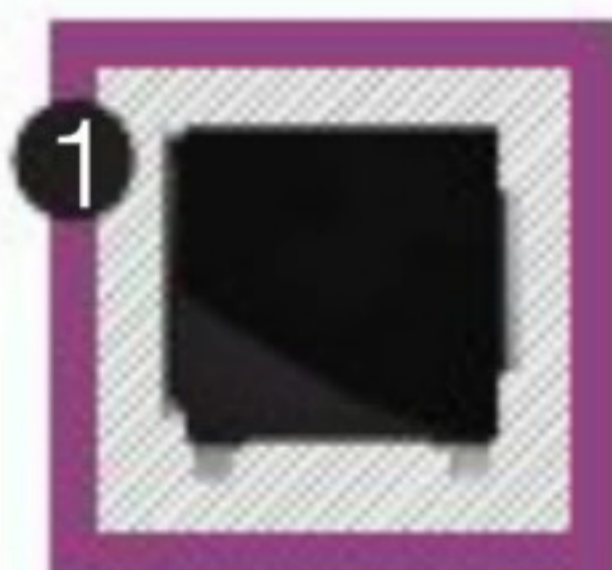

PSB HD10



Elac  
SUB 2040 ESP



Dynaudio  
sub 250



MA Silver RXW12



System Audio  
SubElectro 175



REL

T9

43 500  
РУБ.

МЕСТО

1



PSB

HD10

43 920  
РУБ.

МЕСТО

2



СТАРШАЯ МОДЕЛЬ ИЗ СРАВНИТЕЛЬНО НЕДОРОГОЙ СЕРИИ КОМПАНИИ REL ОСНАЩЕНА 300-ВАТТНЫМ УСИЛИТЕЛЕМ И 10-ДЮЙМОВЫМ ДИНАМИКОМ С ДЛИННЫМ ХОДОМ.

Устройство довольно компактного размера имеет кубическую форму и девятислойную глянцевую лакированную отделку черного или белого цвета. Подключение доступно как по LFE-каналу с AV-ресивера, так и напрямую к акустическим клеммам усилителя правого и левого каналов. Оба варианта могут использоваться одновременно, сочетая звучание басовой дорожки аудиотрека кинофильма с басовой составляющей, недостающей колонкам небольшого размера. Этот сабвуфер особенно хорош в стереорежиме и рекомендуется для плоских или полочных акустических систем. С ним музыкальные треки любого жанра приобретают трехмерную глубину и хорошую поддержку в нижнем регистре, перенося исполнителей в вашу комнату, буквально вдыхая жизнь в звучание инструментов.

**Выводы**

Мягкое и ненавязчивое звучание REL T9 способно оживить любое музыкальное произведение.

**Выводы**

Мощный, но компактный сабвуфер, который не склонен к перегрузке даже на большой громкости.

БУКВЫ HD В НАЗВАНИИ САБВУФЕРА РАСШИФРОВЫВАЮТСЯ КАК HIGH DENSITY (ВЫСОКАЯ ПЛОТНОСТЬ), ОБОЗНАЧАЯ, ЧТО ТРИ ДИНАМИКА И УСИЛИТЕЛЬ ЗАКЛЮЧЕНЫ В КОМПАКТНЫЙ КУБИК.

Инженеры PSB снабдили HD10 невероятно мощным 750-ваттным усилителем класса H. Для достижения впечатляющего баса при столь малых размерах здесь используется не порт фазоинвертора, а сразу два пассивных динамика-радиатора с полипропиленовыми конусами. HD10 — очень быстрый сабвуфер, и, будучи незаметным внешне, он неожиданно просыпается во время соответствующих сцен, разверзаясь сильным громом. Сабвуфер может похвастаться не только высокой мощностью, но и глубиной баса. Он, так же как и REL T9, пытается быть музыкальным, точно контролируя басовую партию. Но даже при выкручивании на максимум ручки громкости вы вряд ли услышите очевидные искажения — об этом позаботится «умный» алгоритм начинки устройства.

МОЩНОСТЬ УСИЛИТЕЛЯ: 300 Вт

ДИНАМИКИ: 10 дюймов, 10 дюймов пассивный

ДИАПАЗОН ЧАСТОТ: 30–120 Гц

КРОССОВЕР: 30–120 Гц

РАЗМЕРЫ/ВЕС: 330 × 375 × 375 мм/17,7 кг

МОЩНОСТЬ УСИЛИТЕЛЯ: 750 Вт

ДИНАМИКИ: 10 дюймов активный, 2 × 10 дюймов пассивный

ДИАПАЗОН ЧАСТОТ: 35–150 Гц

КРОССОВЕР: 50–150 Гц

РАЗМЕРЫ/ВЕС: 305 × 305 × 305 мм/24 кг

Hi-Fi 5

*Elast*

**SUB 2040 ESP**

3

39 000  
РУБ.

МЕСТО

*Dynaudio*

**sub 250**

4

37 000  
РУБ.

МЕСТО



НЕМЕЦКИЕ ИНЖЕНЕРЫ ИСПОЛЬЗОВАЛИ НЕСТАНДАРТНЫЙ ХОД, УСТАНОВИВ ПО ДВА 8-ДЮЙМОВЫХ ДИНАМИКА В НИЖНЮЮ И ВЕРХНЮЮ ПАНЕЛИ САБВУФЕРА.

Это позволило удвоить мощность выдаваемых низких частот. Впрочем, динамики надежно защищены панелями сверху и снизу таким образом, что образовавшаяся между ними и защитными панелями щель практически представляет собой щелевой фазоинвертор, еще более усиливая звучание сабвуфера. Также необычны регулировки, расположенные на задней стороне устройства: помимо изменения уровней громкости и частоты раздела кроссовера здесь можно найти настройки, касающиеся тюнинга комнаты. Если в вашей комнате на какой-либо конкретной частоте от 33 до 100 Гц слышны гудение или паразитные резонансы, их можно попробовать задавить, уменьшив громкость сабвуфера. Словом, отличное решение для акустически не подготовленной комнаты. Звучание мощное и четкое, напористое и эффектное.

**Выводы**

**С этим сабвуфером** у вас больше шансов получить четкий бас в акустически не подготовленной комнате.

**Выводы**

**Наиболее правильным** будет использование сабвуфера в музыкальной системе 2.1 с небольшими сателлитами.

КОГДА СЛУШАЕШЬ МУЗЫКУ С САМЫМ КОМПАКТНЫМ САБВУФЕРОМ ОТ DYNAUDIO, ПОНИМАЕШЬ, ЧТО ИМЕННО ДЛЯ ЭТОЙ ЦЕЛИ ОН И ПРЕДНАЗНАЧЕН.

Точная басовая партия становится доступна при подключении даже к сателлитным акустическим системам. Sub 250 отличается также и быстротой, демонстрируя моментальную атаку ударных инструментов. Однако не стоит ожидать того же при просмотре кино — на большой громкости создается ощущение недостатка мощности, и поразить гостей звуковым взрывом вам, скорее всего, не удастся. Компактный корпус сабвуфера выполнен в закрытом оформлении и оснащен единственным 10-дюймовым динамиком. Для разгрузки басовой части акустики предусмотрены входные и выходные разъемы с фиксированной частотой разделения 60 или 80 Гц. Так что сигнал для фронтальных колонок сначала попадает в кроссовер сабвуфера и далее, уже обработанный, передается на усилитель мощности фронтальных каналов.

МОЩНОСТЬ УСИЛИТЕЛЯ: 300 Вт  
ДИНАМИКИ: 2 × 8 дюймов  
ДИАПАЗОН ЧАСТОТ: 25–240 Гц  
КРОССОВЕР: 40–160 Гц  
РАЗМЕРЫ/ВЕС: 410 × 257 × 358 мм/17,7 кг

МОЩНОСТЬ УСИЛИТЕЛЯ: 200 Вт  
ДИНАМИКИ: 1 × 10 дюймов  
ДИАПАЗОН ЧАСТОТ: 32–200 Гц  
КРОССОВЕР: 50–150 Гц  
РАЗМЕРЫ/ВЕС: 289 × 294 × 318 мм/10 кг

Международная выставка  
потребительской электроники

# CONSUMER ELECTRONICS & PHOTO EXPO

12-15 апреля 2012 • Москва • Крокус Экспо

АУДИО-ВИДЕО

MOBILE & DIGITAL\*\*

PREMIUM HI-FI\*\*\*

ФОТОФОРУМ

SHOW PRINT

NEW

БЫТОВАЯ ТЕХНИКА

NEW



Национальная Премия «ПРОДУКТ ГОДА»

NEW

- iZone - экспозиция аксессуаров для продуктов Apple
- Обзорные экскурсии по выставке
- ШОУ «ТЕЛЕКУХНЯ»



\*Цены помалю  
\*\*мобильные и цифровые устройства  
\*\*\*выставка эксклюзивных аудио-видео систем

Организатор:

**MID**expo  
МЕЖДУНАРОДНАЯ ВЫСТАВКА И ФОРУМ

Главный партнер:

**РАТЭК**

КУПОН НА БЕСПЛАТНОЕ  
ПОСЕЩЕНИЕ ВЫСТАВКИ



CONSUMER  
ELECTRONICS & PHOTO  
EXPO

12-15 Апреля 2012

Москва, МВЦ Крокус Экспо  
Залы 5, 7, 8, пав. 2  
и Отель «Аквариум», пав. 3

- АУДИО-ВИДЕО + PREMIUM HI-FI
- MOBILE & DIGITAL + IZONE
- ФОТОФОРУМ + SHOW PRINT
- БЫТОВАЯ ТЕХНИКА

НЕ ПРОПУСТИТЕ!

- «ЗВЁЗДЫ МИРОВОЙ ФОТОГРАФИИ» - фотосалон.
- «КАССЕТНАЯ БОМБА» - экспозиция редкой портативной аудиотехники для воспроизведения компакт-кассет 70-х и 80-х годов прошлого века.
- «МУЗЫКА В ЦИФРАХ ОТ STEREO&VIDEO» - эксперимент по сравнению высококачественных цифровых аудиофайлов и записей с винила и CD.
- «ТЕЛЕКУХНЯ» - интерактивное кулинарное ШОУ с участием производителей бытовой техники, известных шеф-поваров, звезд эстрады и медийных лиц.
- Конференция «РОССИЙСКИЙ РЫНОК ПОТРЕБИТЕЛЬСКОЙ ЭЛЕКТРОНИКИ И БЫТОВОЙ ТЕХНИКИ – АКТУАЛЬНЫЕ ВОПРОСЫ И ПЕРСПЕКТИВЫ РАЗВИТИЯ».
- ОБУЧАЮЩИЕ ПРОГРАММЫ



УЗНАЙ ВЫБОР ПРОФЕССИОНАЛОВ!  
Национальная Премия «ПРОДУКТ ГОДА»  
[www.productgoda.ru](http://www.productgoda.ru)



Внимание пользователей планшетов и смартфонов на базе Apple iOS и Google Android! Специально для вас разработан мобильный каталог-путеводитель выставки с возможностью навигации – приложение CEP EXPO

[www.cep-expo.ru](http://www.cep-expo.ru)

*MA*

## Silver RXW12

5

40 000  
РУБ.

МЕСТО

*System Audio*

## SubElectro 175

6

38 990  
РУБ.

МЕСТО



ЭТО НЕ САМЫЙ МОЩНЫЙ САБВУФЕР В ТЕСТЕ, НО ОПРЕДЕЛЕННО ОДИН ИЗ НЕМНОГИХ СПОСОБНЫХ ПРОДЕМОНСТРИРОВАТЬ ВСЮ ГЛУБИНУ САМОГО НИЗКОГО БАСА.

В RXW12 используется ультрадлинноходный громкоговоритель с фирменным 12-дюймовым динамиком из алюминийево-магниевого сплава с керамическим алюмооксидным покрытием и двухмагнитной системой. Также задействован цифровой усилитель класса D, отличающийся очень скромными размерами и высокой продолжительной мощностью 500 Вт и 1000 Вт в пике. Для настройки RXW12 вам не придется тянуться до его задней стенки, управление регулировками находится на верхней панели сабвуфера. Отрадно и то, что акустическая система выполнена в закрытом корпусе — компрессионный бас при правильном расчете более точный и не имеет музыкального окраса. Имеется и 12-вольтовый триггер, автоматически включающий сабвуфер по команде ресивера.

### Выводы

**Почувствуйте глубокий и взрывной бас,** этот сабвуфер — отличный выбор для кино.

### Выводы

**Универсальная конструкция** сабвуфера позволяет использовать его практически в любой комнате.

В АКУСТИКЕ SYSTEM AUDIO ИСПОЛЬЗУЮТСЯ ДИНАМИКИ МЕНЬШЕГО РАЗМЕРА ПО СРАВНЕНИЮ С ТРАДИЦИОННЫМИ.

SubElectro 175 оснащен 8-дюймовым длинноходным динамиком с магнитом, чуть ли не в два раза большим, чем у стандартных динамиков того же диаметра. В отличие от остальных сабвуферов в тесте, этот экземпляр имеет одновременно фазоинверторное и закрытое оформление. К нижней стенке прикреплено круглое основание с дыркой фазоинвертора. И если его поставить на пол без шипов, то закрывается выход резонатора и бас становится более управляемым. И хотя количество баса резко уменьшается, такая конфигурация хороша для завоющих гулом комнат. И наоборот, если вкрутить в основание сабвуфера шипы, порт фазоинвертора открывается и количество баса увеличивается. Помимо линейного стереовхода для LFE-канала сабвуфер оснащен акустическими винтовыми разъемами для сквозного подключения к акустическим системам в режиме «Трифоник» (2.1). **m**

МОЩНОСТЬ УСИЛИТЕЛЯ: 500 Вт

ДИНАМИКИ: 1 × 12 дюймов

ДИАПАЗОН ЧАСТОТ: 20–120 Гц

КРОССОВЕР: 40–120 Гц

РАЗМЕРЫ/ВЕС: 340 × 340 × 410 мм/22,56 кг

МОЩНОСТЬ УСИЛИТЕЛЯ: 380 Вт

ДИНАМИКИ: 1 × 8 дюймов

ДИАПАЗОН ЧАСТОТ: 30–160 Гц

КРОССОВЕР: 40–160 Гц

РАЗМЕРЫ/ВЕС: 350 × 350 × 350 мм/21,5 кг



# тест

сравнительный

подробный

сольный

сольный

народный



### **Видеорегистраторы**

ВЫБЕРИТЕ ЛУЧШИЙ АППАРАТ ДЛЯ ВАШЕГО АВТОМОБИЛЯ И КОШЕЛЬКА ИЗ ВОСЬМИ МОДЕЛЕЙ В СВОДНОМ ТЕСТЕ.



### **Fujifilm X-Pro 1**

ТЕСТИРУЕМ ОСНОВАТЕЛЬНО ПЕРВУЮ БЕЗЗЕРКАЛЬНУЮ КАМЕРУ ОТ FUJIFILM.



### **Sony Xperia S**

ВСТРЕЧАЙТЕ НОВОГО ВЕЛИКОЛЕПНОГО ФЛАГМАНА ОТ SONY — СМАРТФОН С ПОТРЯСАЮЩИМ HD-ЭКРАНОМ.



### **Dell XPS13**

ЭТОТ УЛЬТРАБУК — ИДЕАЛЬНАЯ АЛЬТЕРНАТИВА НАБИВШЕМО ОСКОМИНУ MACBOOK AIR ОТ APPLE.



### **Samsung Tab 10.1**

О ПЕРВЫХ РАДОСТЯХ И РАЗОЧАРОВАНИЯХ ПРИ ЗНАКОМСТВЕ С ПЛАНШЕТОМ РАССКАЗЫВАЕТ НАШ НАРОДНЫЙ ТЕСТЕР.

Видеорегистраторы



текст: **Виктор Зайковский**  
Считает, что видеорегистратор притягивает неприятности...

# Свидетели защиты

ВИДЕОРЕГИСТРАТОР, КАК НИ КРУТИ, ВЕЩЬ НЕОБХОДИМАЯ, ОСОБЕННО ДЛЯ АКТИВНОГО И ЗАКОНОПОСЛУШНОГО АВТОМОБИЛИСТА. ЭТОТ НЕЗАТЕЙЛИВЫЙ ПРИБОР ЕСЛИ НЕ СПАСЕТ ВАШУ ЖИЗНЬ, ТО КАК МИНИМУМ **ПОЗВОЛИТ ЕЕ ОБЛЕГЧИТЬ, СОХРАНИВ ДЕНЬГИ, А ТО И СВОБОДУ. ВПРОЧЕМ, ДОКАЗАТЕЛЬСТВО НЕВИНОВНОСТИ И ПРЕДОСТАВЛЕНИЕ ВИДЕОМАТЕРИАЛОВ НА РАЗБОРЕ ДТП** — НЕ ЕДИНСТВЕННОЕ, ЧТО МОЖЕТ ДАТЬ ВАМ ВИДЕОРЕГИСТРАТОР. ЕГО МОЖНО ИСПОЛЬЗОВАТЬ КАК ВИДЕОКАМЕРУ И МОНТИРОВАТЬ РОЛИКИ О ПОЕЗДКАХ ИЛИ ДЕЛИТЬСЯ ЗАБАВНЫМИ ДОРОЖНЫМИ СИТУАЦИЯМИ НА YOUTUBE.



**QStar**  
A7 Drive  
[qstar.kr.com/rus](http://qstar.kr.com/rus)



**AdvoCam**  
FD3  
[advocam.ru](http://advocam.ru)



**Mio**  
MiVue 238  
[mio.com/ru](http://mio.com/ru)



**Prestigio**  
Roadrunner HD1  
[prestigio.ru](http://prestigio.ru)



**Supra**  
SCR-915G  
[supra.ru](http://supra.ru)



**Visiondrive**  
VD-1500MG  
[vision-drive.ru](http://vision-drive.ru)



**Lexand**  
LR-3000  
[lexand.ru](http://lexand.ru)



**DOD**  
F900L  
[dod-tec.com](http://dod-tec.com)

# QStar

## A7 Drive



# AdvoCam

## FD3

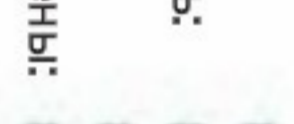

1  
11 500  
РУБ.

2  
7900  
РУБ.

### { наши оценки }

Эргономичность:   
 Функциональность:   
 Качество видео:   
 Оправданность цены: 

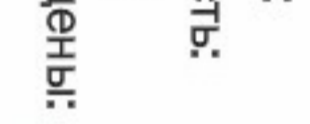
### { наши оценки }

Эргономичность:   
 Функциональность:   
 Качество видео:   
 Оправданность цены: 



### { выводы }

### { выводы }

### QStar A7 Drive — самый навороченный видеореги­стратор в нашем тесте и один из флагманов российского рынка.

Впрочем, производитель предлагает несколько альтернативных вариантов его использования. Например, в роли спортивной камеры: в комплект поставки включены все необходимые аксессуары — крепление на липучке и крепление на шлем. При желании прибор можно установить на руль велосипеда или мотоцикла. A7 Drive состоит из двух основных блоков — камеры в виде небольшой трубки с крепежной резьбой и блока с клавишами, экраном, интерфейсными разъемами и аккумулятором. Аккумулятор емкий, так что снимать видео можно без подключения регистратора в прикуриватель, причем довольно долго — до нескольких часов. Запись ведется в разрешении 1920×1080 пикселей при 60 кадрах в секунду. Это лучший показатель на рынке видеореги­страторов. Ночная съемка тоже смотрится достойно: видны дорожные знаки, разметка и автомобильные номера. Угол обзора регистратора — 135 градусов, то есть в кадр попадает больше пространства, чем в случае с другими моделями.

Однозначно лучшее решение среди автомобильных видеореги­страторов с приличным качеством записи видео даже в ночное время. Щедрый набор аксессуаров в комплекте делает альтернативное применение очень комфортным. Ну а запас по частоте кадров оставляет простор для творчества тем, кто любит монтировать ролики о поездках.

AdvoCam-FD3 отличается хорошим соотношением цены и возможностей. Возможность работы в режиме походной камеры — приятный бонус. Аккумулятор в этом режиме обеспечивает до четырех часов видеосъемки. Для использования вне авто в комплекте с AdvoCam поставляются аксессуары для крепления на руль велосипеда, мотоцикла и даже на шлем.

### Еще один многофункциональный видеореги­стратор с богатым комплектом поставки, концептуально схожий с QStar.

Главное отличие от вышеупомянутого конкурента состоит в том, что камера совмещена с основным блоком, на котором находятся экран, кнопки, порты и разъемы, а также слот расширения. Максимальное разрешение съемки составляет 1920×1080 пикселей при 30 кадрах в секунду. Качество записи в дневных условиях очень высокое, однако в сумерках и ночью оно сильно снижается. Впрочем, этим грешат почти все видеореги­страторы. Совмещение камеры с основным блоком позволяет довольно быстро разместить и отрегулировать положение прибора на лобовом стекле, но в то же время полностью исключает вариант незаметного крепления. Регистратор устанавливается в кредл и крепится к лобовому стеклу присоской. В характеристиках приводится угол обзора 160 градусов, однако такое значение получается только при регулировке положения камеры по диагонали. Горизонтальный угол обзора здесь меньше, чем у большинства рассматриваемых моделей, — 110 градусов.

КАМЕРА	CMOS, 5 Мп/135 градусов
ВИДЕО	1920×1080/60 fps
ЭКРАН	TFT, диагональ 2", разрешение 960×240
ПАМЯТЬ	microSD (до 32 Гб)
ПИТАНИЕ	прикуриватель, аккумулятор 1800 мА•ч
РАЗМЕРЫ/ВЕС	98×57×24 мм/112 г

КАМЕРА	CMOS, 5 Мп/110 градусов
ВИДЕО	1920×1080/30 fps
ЭКРАН	TFT, диагональ 1,8"
ПАМЯТЬ	SD/SDHC (до 32 Гб)
ПИТАНИЕ	прикуриватель, аккумулятор 1400 мА•ч
РАЗМЕРЫ/ВЕС	85×50×23 мм/83 г

# Mio

## MiVue 238

3 4000 руб.

# Prestigio

## Roadrunner HD1

4 2990 руб.

### { наши оценки }

Эргономичность: 000000  
 Функциональность: 000000  
 Качество видео: 000000  
 Оправданность цены: 000000



### { наши оценки }

Эргономичность: 000000  
 Функциональность: 000000  
 Качество видео: 000000  
 Оправданность цены: 000000



### { выводы }

### { выводы }

### MiVue 238 — видеорегистратор среднего класса, но с широкими возможностями.

Этот аппарат может снимать видео в разрешении 1280×720 точек при 30 кадрах в секунду. Оборудован встроенным экраном, на котором можно просмотреть запись по горячим следам, прямо на месте. MiVue 238 крепится к лобовому стеклу присоской, а не клеящейся прокладкой. То есть у вас не будет проблем с тем, чтобы снимать его каждый день и забирать с собой или прятать в бардачок. Но при этом есть и минусы. Например, размеры. Это не тот регистратор, который можно установить незаметно. С другой стороны, в активном положении он похож на GPS-навигатор, что тоже своего рода маскировка. Но если вдруг вам одновременно нужен и навигатор, и регистратор, вы ухудшите себе обзор. Еще одна фишка — автоматическое переключение в дневной и ночной режимы съемки. На близком расстоянии ночью на видеозаписи хорошо различим номер. Ну и конечно, нельзя не отметить наличие удобного приложения для работы с записями, сортирующего все по времени и приводящего данные гироскопического датчика для четкого анализа траектории движения.

Словом, очень неплохой видеорегистратор за вменяемые деньги. Широкий угол обзора, высокое разрешение видео, прекрасно работающий гироскопический датчик и наличие собственного экрана делают MiVue 238 одним из лучших вариантов для покупки.

Один из лучших видеорегистраторов по соотношению «цена/качество». Его нельзя использовать для съемок вне автомобиля (разве что как камеру наружного наблюдения), но со своими прямыми задачами регистратор справляется очень неплохо.

### Новинке Prestigio достается приз за оригинальный и удобный формфактор.

Крепление этого гаджета осуществляется при помощи кронштейна на присоске. Кронштейн короткий, что позволяет комфортно разместить регистратор под зеркалом заднего вида. При этом обзор почти не заслоняется. На лицевой стороне по обе стороны от объектива расположены подсвечивающие светодиоды, которые делают съемку в темноте не такой уж и бессмысленной. Ночные ролики вполне годятся для разбора ДТП, вот только номера на них вряд ли удастся рассмотреть. Экран откидной. В рабочем положении он закрыт, не мешает, не отвлекает. А задействовать его нужно только для изменения настроек и просмотра отснятого материала. Единственное, что портит хорошее впечатление от использования, — очень медленная работа меню. Впрочем, пользоваться им приходится не часто, так что на это можно закрыть глаза. Главное — видеосъемка работает исправно и стабильно. Угол обзора стандартный, а питание осуществляется от гнезда прикуривателя. Однако в HD1 имеется встроенный аккумулятор, который позволяет протянуть без подпитки до двух с половиной часов.

КАМЕРА	CMOS, 1,2 Мп/120 градусов
ВИДЕО	1280 × 720/30 fps
ЭКРАН	LCD, диагональ 2,5", разрешение 960 × 240
ПАМЯТЬ	microSD (до 32 Гб)
ПИТАНИЕ	прикуриватель
РАЗМЕРЫ/ВЕС	103 × 64 × 18 мм/82 г

КАМЕРА	CMOS, 1,3 Мп/120 градусов
ВИДЕО	1280 × 720/30 fps
ЭКРАН	TFT, диагональ 2,5"
ПАМЯТЬ	SD/SDHC (до 32 Гб)
ПИТАНИЕ	прикуриватель, аккумулятор
РАЗМЕРЫ/ВЕС	105 × 73 × 27 мм/107 г

# Supra SCR-915G

# VisionDrive VD-1500MG

5

6000  
РУБ.



6

6000  
РУБ.

### { наши оценки }

Эргономичность: ██████████  
 Функциональность: ██████████  
 Качество видео: ██████████  
 Оправданность цены: ██████████

### { наши оценки }

Эргономичность: ██████████  
 Функциональность: ██████████  
 Качество видео: ██████████  
 Оправданность цены: ██████████

### { выводы }

### { выводы }

#### Этот видеореги­стратор активно продает­ся, пользуется неплохим спросом.

Дело в том, что Supra SCR-915G оборудован двумя камерами, одна из которых снимает то, что происходит спереди, а другая захватывает в поле зрения все, что видно через заднее стекло и окна задних дверей. Задняя камера обладает более широким углом обзора — 150 градусов. Главный минус состоит в том, что обе камеры записывают видео только в VGA-разрешении, так что порой на записи бывает сложно разглядеть мелкие детали вроде автомобильных номеров. Особенно плохо они различимы при ночной съемке, для улучшения качества которой в комплекте даже предусмотрен специальный модуль с подсветкой, крепящийся отдельно. Но это традиционно слабое место многих видеореги­страторов. Самое очевидное достоинство SCR-915G — компактные размеры, позволяющие закрепить его в незаметном месте и не беспокоиться, если вы оставите автомобиль без присмотра. GPS-приемник здесь встроенный, есть даже G-сенсор, который позволяет отслеживать траекторию движения во время и после столкновения. А вот крепление у аппарата не самое удобное — это клейкая основа.

*Хороший прибор, который определенно стоит своих денег. Несмотря на невысокое разрешение записи, наличие двух камер порой дает максимально полное представление о дорожной обстановке. Низкое качество съемки в темноте компенсируется наличием специальной подсветки.*

*Видеореги­стратор для любителей сурового минимализма. Снимает так себе, но возможность незаметной установки под зеркало заднего вида в ряде случаев делает его оправданным приобретением.*

#### VisionDrive VD-1500MG — одна из самых простых и удобных моделей в этом тесте.

Продается регистратор в двух модификациях — с GPS-модулем и без него. Навигационный модуль здесь не встроенный и крепится клейкой прокладкой к стеклу, соединяясь с видеореги­стратором кабелем. На первый взгляд это не очень удобная конструкция, но ввиду того, что сам регистратор очень компактный, его легко можно расположить под зеркалом заднего вида, так что он будет почти незаметен снаружи. Объектив камеры может похвастаться углом обзора 120 градусов и при этом сам поворачивается по вертикали примерно на 210 градусов. Никаких сложностей в повороте объектива нет, это легко можно делать на ходу, хотя, если вы грамотно настроите регистратор под свой авто, никакая регулировка не понадобится. Видеовозможности у аппарата совершенно невыразительные: видео пишется в разрешении 640×480 точек со скоростью 30 кадров/с., а без питания от прикуривателя он может работать лишь 20 секунд. Никакого экрана в регистраторе нет, а видео качественно пишется только днем. На ночных съемках рассмотреть номер почти невозможно.

КАМЕРА	2 камеры CMOS, 120/150 градусов
ВИДЕО	640×480/30 fps
ЭКРАН	отсутствует
ПАМЯТЬ	SD/SDHC (до 16 Гб)
ПИТАНИЕ	прикуриватель
РАЗМЕРЫ/ВЕС	94×52×18 мм/90 г

КАМЕРА	CMOS, 1,5 Мп/104 градуса
ВИДЕО	640×480/30 fps
ЭКРАН	отсутствует
ПАМЯТЬ	microSD (карта на 4 Гб в комплекте)
ПИТАНИЕ	прикуриватель (20 секунд работы после отключения)
РАЗМЕРЫ/ВЕС	90×45×22 мм/60 г

# Lexand LR-3000

# DOD F900L





7

4200  
РУБ.

8





6990  
РУБ.

### { наши оценки }

Эргономичность:   
Функциональность:   
Качество видео:   
Оправданность цены: 



### { наши оценки }

Эргономичность:   
Функциональность:   
Качество видео:   
Оправданность цены: 

### { выводы }

### { выводы }

#### Видеорегистратор Lexand очень напоминает Mio MiVue 238.

Этот аппарат выполнен в том же формфакторе, продается примерно за те же деньги и предлагает похожие возможности. Однако LR-3000 ощутимо компактнее своего прямого конкурента и сделан из более дешевых материалов. Камера регистратора позволяет записывать видео в разрешении 1280×720 при 30 кадрах в секунду. При дневном свете качество можно назвать высоким. Однако ночью оно сильно снижается, и даже высокое разрешение не помогает рассмотреть мелкие детали. Общая картина ясна, но порой бывают очень важны и мелочи. Отметим также удобный кронштейн на присоске, встроенный G-сенсор и детектор движения. Видео можно писать как по детектору движения, так и в непрерывном режиме. Lexand LR-3000 поддерживает карты объемом до 32 Гб, так что сохранить можно очень приличный объем. В настройках можно выбрать меньшее разрешение — 640×480 и даже 320×240 и спокойно снимать в круглосуточном режиме. Ну и конечно, важно наличие собственного небольшого экрана, позволяющего просмотреть видео сразу после ДТП.

Компактный, удобный и доступный видеорегистратор с собственным экраном. Комплектация скромная, но, по сути, ничего, кроме кронштейна, карты памяти и кабеля питания, вам не понадобится. Наличие собственного аккумулятора на 800 мА•ч позволит снять около полутора часов видео вне автомобиля.

Добротный с технической точки зрения регистратор оказался не слишком удобным при использовании по прямому назначению. Если вам нужен любительский камкордер, которым иногда можно снимать, находясь за рулем, F900L подойдет на эту должность. Но если вы ищете удобный регистратор, обратите внимание на другие модели.

#### Внешне DOD выглядит солидно, однако его формфактор не внушает доверия.

При более близком знакомстве с аппаратом возникает ощущение, что производитель был сосредоточен на его альтернативных возможностях и мало внимания уделил основным моментам — например, эргономичности и компактности. DOD F900L удобно держать в руке, у него крупный поворотно-откидной дисплей, прекрасный навигационный джойстик под большим пальцем, но при установке в автомобиль аппарат выглядит громоздко. Снимает регистратор хорошо — выдает Full HD-видео на скорости 30 кадров/с. Даже в ночном режиме проявляет себя лучше, чем можно было бы ожидать, но большой кронштейн и положение регистратора в автомобильном режиме закрывают обзор похуже крупного GPS-навигатора. Объектив камеры может похвастаться 120-градусным углом обзора, к тому же положение линзы можно настраивать наклоном в вертикальной плоскости, но даже это не делает F900L удобным авторегистратором. Встроенный экран диагональю 2,7 дюйма позволяет обойтись без ПК — все неплохо видно и так, но опять же подход к дизайну вызывает слишком много вопросов.

КАМЕРА	CMOS, 2 Мп/120 градусов
ВИДЕО	1280×720/30 fps
ЭКРАН	TFT, диагональ 2"
ПАМЯТЬ	microSD (до 32 Гб)
ПИТАНИЕ	прикуриватель, аккумулятор 800 мА•ч
РАЗМЕРЫ/ВЕС	78×48×18 мм/80 г

КАМЕРА	CMOS, 12 Мп/120 градусов
ВИДЕО	1920×1080/30 fps
ЭКРАН	TFT, диагональ 2,7"
ПАМЯТЬ	SD/SDHC (до 32 Гб)
ПИТАНИЕ	прикуриватель, аккумулятор 900 мА•ч
РАЗМЕРЫ/ВЕС	107×54×33 мм/88 г

# **ПРОДУКТ ГОДА – 2012**

## **НАЦИОНАЛЬНАЯ ПРЕМИЯ В ОБЛАСТИ ПОТРЕБИТЕЛЬСКОЙ ЭЛЕКТРОНИКИ**

**УЗНАЙ ВЫБОР  
ПРОФЕССИОНАЛОВ!**



**ПРОДУКТ  
ГОДА**

**Прием заявок:  
январь-март 2012**

**Объявление победителей:  
12 апреля 2012 года на выставке  
CONSUMER ELECTRONICS & PHOTO EXPO<sup>\*</sup>  
[www.cer-expo.ru](http://www.cer-expo.ru)**

**Жюри Премии:**

Consumers' Compass, Digital Photo, High Definition, It Expert, Mobile & Digital, Publish, PC Magazine, Stuff, Мир ПК, Покупаем от А до Я, Потребитель. Бытовая Техника, Потребитель. Фото&Техника, Потребитель. Video&Audio, Ремонт и сервис, Российское Фото, Салон Audio Video, Товары@mail.ru, Фотомастерская, [www.avreport.ru](http://www.avreport.ru), [www.av-tribune.ru](http://www.av-tribune.ru), [www.ferra.ru](http://www.ferra.ru), [www.hifnews.ru](http://www.hifnews.ru), [www.mobiguru.ru](http://www.mobiguru.ru), [www.nomobile.ru](http://www.nomobile.ru), [www.prophotos.ru](http://www.prophotos.ru)

**[www.productgoda.ru](http://www.productgoda.ru)**

\*международная выставка потребительской электроники

Организатор:

**MID<sup>expo</sup>**

Генеральный партнёр:

**РАТЭК**

~ 60 000 руб. ~

# Fujifilm X-Pro 1

## Цифровой аналог

ТЕКСТ: **Виктор Зайковский**  
Очарован новой ретро-беззеркалкой Fujifilm...

У КОМПАНИИ FUJIFILM НИКОГДА НЕ БЫЛО БОЛЬШОГО ОПЫТА В РАЗРАБОТКЕ КАМЕР СО СМЕННОЙ ОПТИКОЙ. ПОСЛЕДНЯЯ МОДЕЛЬ, S5 PRO, БЫЛА ВЫПУЩЕНА ШЕСТЬ ЛЕТ НАЗАД. **ОДНАКО ЕЕ НЕЛЬЗЯ В ПОЛНОЙ МЕРЕ НАЗВАТЬ СОБСТВЕННОЙ РАЗРАБОТКОЙ FUJI**, ПОСКОЛЬКУ КАМЕРА СОЗДАВАЛАСЬ НА БАЗЕ NIKON D200 И ПРЕДПОЛАГАЛА ИСПОЛЬЗОВАНИЕ НИКОНОВСКОЙ ОПТИКИ.



**т**ак что X-Pro 1 — дебютное устройство в сегменте камер со сменной оптикой. Собственная матрица, собственный байонет, собственная оптика и, конечно же, собственное производство в Японии. И пусть вас не смущает слово «дебют», X-Pro 1 во многих отношениях превосходит конкурирующие беззеркалки. А реальную конкуренцию ей смогут составить только системные камеры следующего поколения.

Fujifilm X-Pro 1 попадает в ту же серию, что и хипстерские компакты X100 и X10, а также ультразвук X-S1. Внешне X-Pro 1 в самом деле походит на X100 в черном цветовом исполнении. Правда, новая камера гораздо крупнее и тяжелее. Материалы все те же — металл, стекло и вулканизированная резина. Отдельно стоит упомянуть механические переключатели выдержки и экспокоррекции. Значение диафрагмы устанавливается кольцом на объективе, причем у всех трех объективов шаг регулировки составляет 1/3 EV. Принцип выбора режимов съемки не претерпел никаких изменений по сравнению с X100 и X10. Если на колесе выдержки выбран режим A, а на объективе установлено конкретное значение диафрагмы, то камера снимает в режиме приоритета диафрагмы. Если положение A стоит на обоих пере-

### Портретное сходство

**В ПАРЕ С 35 ММ СВЕТОСИЛЬНЫМ ОБЪЕКТИВОМ FUJIFILM X-PRO 1 ВЫДАЕТ НА-ГОРА ПРЕКРАСНЫЕ ПОРТРЕТЫ, ДАЖЕ В УСЛОВИЯХ, ДАЛЕКИХ ОТ СТУДИЙНЫХ.**

### { характеристики }

<b>МАТРИЦА</b>	APS-C CMOS (23,6 × 15,6 мм), 16,3 Мп, 4896 × 3264 пикселя
<b>ДИСПЛЕЙ</b>	LCD, диагональ 3", разрешение 1 230 000 пикселей
<b>ЧУВСТВИТЕЛЬНОСТЬ</b>	ISO 200–6400 (ISO Boost до 25 600)
<b>ОБЪЕКТИВ</b>	сменный, байонет Fujifilm X
<b>ФОРМАТ ФАЙЛОВ</b>	JPEG, RAW, H.264
<b>ПАМЯТЬ</b>	карты SD/SDHC/SDXC
<b>РАЗМЕРЫ/ВЕС</b>	140 × 82 × 43 мм/450 г

### { выводы }

*Fujifilm X-Pro 1 определенно лучший дебют в классе беззеркальных камер. Приятный дизайн, прекрасные объективы, удобная схема управления, отличная матрица и, как следствие, чистая, насыщенная картинка. Подкачала только видеосъемка, в остальном новинка очень близка к тому идеалу, о котором все давно мечтали.*

ключателях, значит, работает режим программной автоэкспозиции. Аналогичным образом задействуются ручной режим (M) и приоритет выдержки (S). Назовем это аналоговым взглядом на цифровую технику.

На задней стороне камеры находится такой же набор кнопок, как и в случае с X100. Правда, расположение элементов изменилось. Теперь слева от экрана есть только три клавиши: Drive, AE, AF, которые в режиме просмотра отвечают соответственно за увеличение масштаба, уменьшение и удаление фотографии. Отдельная кнопка (над экраном, по центру) отведена под управление видискателем, ну а в правой части сосредоточены все остальные элементы, а именно пятипозиционная навигационная клавиша, кнопка, AF-L/AE-L, режим просмотра, трехпозиционный скроллер, клавиша BACK/DISP и вызов быстро-

го меню. На лицевой стороне остались только переключатель режима работы автофокуса (одиночный, следящий или ручной) и фиксатор объектива. Здесь же стоит отметить, что система X-Pro 1 характеризуется самым коротким рабочим отрезком в классе беззеркалок, его длина составляет 17,7 мм. Ближе всех к этому значению подбирался Sony NEX с 18 мм. Если отбросить все условности, можно считать, что в данном случае меньше значит лучше.

Матрица, пожалуй, самый интересный элемент в X-Pro 1. По размеру она соответствует «кропнутым» зеркальным камерам — это APS-C-сенсор размером 23,6×15,6 мм. Но главная особенность — это отсутствие low-pass-фильтра, который стоит на каждой матрице и значительно снижает резкость и детализацию картинки. Этот фильтр нужен для борьбы с эффектом муара, однако инженеры Fujifilm нашли иной способ устранения этого артефакта. Как результат — потрясающая детализация изображения, даже если снимать на открытой диафрагме. Шумы на высоких значениях ISO минимальны. При

сти, разглядеть шум, и, само собой, по нему очень комфортно наводиться при ручной фокусировке.

Но, увы, назвать Fujifilm X-Pro 1 идеальной камерой все равно нельзя. Подкачала съемка видео. Во-первых, на корпусе камеры нет отдельной кнопки для видеозаписи, поэтому нужно выбирать специальный пункт в меню, а затем нажимать кнопку спуска. Во-вторых, запись в Full HD-разрешении возможна только при скорости 24 кадра в секунду. Качество картинки неплохое, однако простор для редактирования видео минимален. Беззеркалки Panasonic в этом отношении проявляют себя гораздо лучше.

Да, встроенной вспышки у X-Pro 1 нет. Однако я бы не стал заносить это в недостатки. Все доступные объективы отличаются высокой светосилой (1,4, 2,0 и 2,4), а матрица позволяет комфортно снимать на высокой чувствительности, так что пользоваться вспышкой приходится крайне редко. Ну а те, кому она в самом деле нужна, могут воспользоваться стандартным разъемом hot shoe. **m**

## Первая системная камера производства Fujifilm » Три объектива доступны в момент начала продаж »



1

чувствительности 6400 единиц можно комфортно снимать под печать и публикацию в Сети. Но, конечно, чудес не произошло, и максимальное значение (25 600) демонстрирует очень приличный шум. Если сравнивать с зеркальными камерами, то по уровню шума X-Pro 1 превосходит даже Nikon D7000 и может конкурировать с полнокадровыми камерами вроде Canon EOS 5D Mark II или Nikon D700. Ну и среди беззеркальных камер сравнение с новинкой Fujifilm выдерживает только Sony NEX-7.

Скорость серийной съемки невысока и составляет всего 6 кадров в секунду, однако для беззеркалки, которую вряд ли будут использовать для репортажной съемки спорта, этого более чем достаточно. Это один из самых высоких показателей в классе, если не учитывать рекорды системы Nikon 1.

Экран просто поражает воображение. Обладая стандартной диагональю (3 дюйма), он очень впечатляет высоким разрешением и превосходной цветопередачей. На нем можно безошибочно определить границу резко-



2

3

**+**  
Невероятное качество картинки  
Прекрасные объективы  
Высокая скорость работы  
Великолепный экран

**-**  
Посредственная запись видео  
Высокая цена в России

### наши оценки

Качество фото: ██████████  
Эргономичность: ██████████  
Функциональность: ██████████  
Оправданность цены: ██████████

1

### Фишка

**МАТРИЦА X-TRANS CMOS** лишена антиалиасингового фильтра. Вместо него используется фильтр случайного расположения RGB-фильтров, которые устраняют эффект муара и предотвращают искажение цветов.

2

### Объективы

**ОДНОВРЕМЕННО С X-PRO 1** в продажу поступят три объектива с фиксированным фокусным расстоянием. Fujinon XF 18/2.0 дает эквивалентное ФР 27 мм, XF 35/1.4 — это «полтинник», а XF 60/2.4 позиционируется как объектив для макросъемки и эквивалентен 90-миллиметровому объективу для зеркальных камер.

### Управление

#### МЕХАНИЧЕСКИЕ ПЕРЕКЛЮЧАТЕЛИ

выдержки и экспокоррекции — визитная карточка камер X-серии. Это стильно, это необычно, это удобно. Но если присмотреться внимательно, то можно заметить, что самая короткая выдержка на X-Pro 1 составляет 1/4000 секунды. Для успешной конкуренции с DSLR-камерами точно не помешало бы выдержка вдвое короче.

красивый сравнительный подробный **сольный** народный

телефон

# Explay Titan

Назло монополиям

ТЕКСТ:  
**Николай  
ТРУБЕЦКОЙ**

**2,4"**

— ДИАГОНАЛЬ ЭКРАНА EXPLAY TITAN. БОЛЬШОЙ ЭКРАН ПРИГОДИТСЯ ПРИ ПОХОДАХ В ИНТЕРНЕТ: КРОМЕ ШТАТНОГО БРАУЗЕРА ПРЕДУСТАВЛЕНЫ OPERA MINI, КЛИЕНТЫ ДЛЯ ОБМЕНА СООБЩЕНИЯМИ.

~ 2000 руб. ~



## { ВЫВОДЫ }

Отличный выход из положения для тех, кто пользуется тремя или четырьмя трубками сразу. Дешево, удобно и двое суток активной работы без подзарядки вам обеспечено.

## { наши оценки }

**Если вы чувствуете себя жонглером, у которого вместо булав тричетыре мобильного, то решить проблему поможет Explay Titan.**

ЭТОТ ТРЕХСИМОЧНЫЙ МОБИЛЬНЫЙ ТЕЛЕФОН отличается классическим дизайном и содержит полный набор кнопок. Размер по современным меркам невелик — все ведь привыкли к «лопатам» тачфонов. Клавиатура выполнена из пяти горизонтальных полосок — на верхней скомпонованы управляющие клавиши и кольцо-джойстик, а на остальных собрано по три цифровые кнопки. За счет такого решения клавиши комфортны по размерам и одновременно занимают мало места, но тактильная узнаваемость каждой кнопки не на высоте. На торцах телефона имеются только разъем microUSB,

качелька регулировки громкости, разъем 3,5 мм для наушников и светодиод. Камера 1,3 Мп лишена диода подсветки. Дисплей имеет приличную диагональ и хорошее разрешение, соответствуя по этим параметрам бюджетным смартфонам. Экран отличается ограниченным запасом яркости, но хорошими углами обзора и приличной видимостью в сложных условиях освещения.

Интерфейс телефона основан на платформе МТК, которая в последние годы существенно развилась и стала весьма дружелюбна к владельцу. Дежурный экран позволяет проверить статус каждой из трех SIM-

Дизайн:  
Эргономичность:  
Функциональность:  
Оправданность цены:



**+**  
Комфортный экран  
Громкий динамик  
Продуманный интерфейс

**-**  
Слабая камера  
Скромный аккумулятор

» 3 SIM-карты одновременно  
» Классическая компоновка

## { характеристики }

<b>КОММУНИКАЦИИ</b>	GSM 900/1800 + EDGE, Bluetooth 2.1, 3 SIM
<b>ДИСПЛЕЙ</b>	TFT 2,4", 320 × 240, 262 тыс. цветов
<b>МУЛЬТИМЕДИА</b>	камера 1,3 Мп, медиаплеер, FM-радио
<b>ИНТЕРФЕЙСЫ</b>	microSD, microUSB
<b>БАТАРЕЯ</b>	1000 мА • ч, до 5 ч. разговора, до 100 ч. ожидания
<b>РАЗМЕРЫ/ВЕС</b>	117 × 52 × 14 мм/110 г

карт и при необходимости настроить любую из них. Также предусмотрен быстрый доступ к органайзеру и аудиоплееру, имеются ярлыки на шесть любимых функций телефона. Меню «Контакты» снабжено рядом закладок, на которых друзья-коллеги фильтруются по SIM-картам и пользовательским группам. Каждому контакту сопоставляются до 5 телефонов, адрес и прочие важные данные — органайзер довольно мощный.

Чтобы позвонить другу, необходимо выбрать нужный телефон, а затем SIM-карту, с которой совершается звонок. То же

при отправке SMS. Возможна установка карточки «по умолчанию». Во время разговоров две неактивные SIM-карты недоступны, это особенность всех современных аппаратов, поскольку радиомодуль в телефоне один. Такой подход экономит батарею и снижает излучение телефона. Батарея, кстати, не слишком велика — 1000 мА • ч, ее хватает на два дня общения.

Развлекательные функции представлены фото- и видеокamerой, медиаплеером, читалкой электронных книг в формате TXT, FM-радио, а также Java-играми.

смартфон

# Sony Xperia S

Суперфон



ТЕКСТ:  
**Виктор  
ЗАЙКОВСКИЙ**

### { ВЫВОДЫ }

При всех своих достоинствах Xperia S демонстрирует неплохое время автономной работы — день при активном использовании. Смартфон определенно удался, однако прогнозировать его популярность пока сложно, ведь цена еще неизвестна.

**720×1280**

— ТАКОВО РЕШЕНИЕ БОЛЬШОГО 4,3-ДЮЙМОВОГО ЭКРАНА XPERIA S, КОТОРЫЙ ОТЛИЧАЕТСЯ НЕВЕРОЯТНОЙ ЧЕТКОСТЬЮ, ГЛУБИНОЙ И НАТУРАЛЬНОСТЬЮ ЦВЕТОВ. ДИСПЛЕЙ, БЕЗ ОГОВОРОК, ВЕЛИКОЛЕПЕН!

~ Новинка ~

### { наши оценки }

Дизайн:  
Эргономичность:  
Функциональность:  
Оправданность цены:



Эффектный внешний вид  
Впечатляющий экран  
Отличная встроенная камера  
Удобная интеграция с соцсетями



Нет слота расширения  
Устаревший модуль Bluetooth

### { характеристики }

<b>ОС</b>	Android 2.3 (Gingerbread)
<b>ДИСПЛЕЙ</b>	LCD, 4,3", 720 × 1280 пикселей, 16 млн цветов
<b>ПАМЯТЬ</b>	1 Мб ОЗУ, 32 Гб встроенной памяти
<b>КОММУНИКАЦИИ</b>	GSM/GPRS/EDGE, HSDPA, BT2.1, Wi-Fi 802.11n, GPS
<b>МУЛЬТИМЕДИА</b>	12 Мп камера, медиаплеер, FM-радио
<b>ПИТАНИЕ</b>	1750 мА • ч
<b>РАЗМЕРЫ/ВЕС</b>	128 × 64 × 10,6 мм/144 г

## Бренда Sony Ericsson больше нет, отныне все смартфоны будут выходить под маркой Sony, и Xperia S — первая ласточка.

ДЛЯ КОНЕЧНЫХ ПОЛЬЗОВАТЕЛЕЙ вряд ли что-то поменяется, а вот для производителя важно выстроить экосистеме (Sony Entertainment Network) из своих устройств под единым брендом.

Sony Xperia S становится флагманом модельного ряда на ближайший год, хотя пока это единственный аппарат в портфолио Sony. Смартфон выпускается в двух цветах — черном и белом. Оба очень хороши, причем не только с эстетической точки зрения. Единственный элемент, который не зависит от того, какой цвет вы предпочтете, — это прозрачная полоска в нижней части корпуса. На нее нанесены пикто-

граммы кнопок («Назад», «Домой», «Меню»), однако сами кнопки расположены выше, под экраном. Механических кнопок на лицевой стороне нет, три упомянутых элемента — сенсорные. Еще один впечатляющий элемент — подсветка пиктограмм на прозрачной полоске. Выглядит симпатично и ненавязчиво, но главное — цепляет. Заставляет задуматься: как, черт возьми, это сделано?

Суммарно Xperia S имеет три механические кнопки: Оп/Off (на верхнем торце), регулятора громкости и клавиша встроенной камеры (обе на правой боковине). Камера в данном случае является одной из главных фишек, поэ-

» Первый смартфон, выходящий под брендом Sony  
» HD-экран

тому сохранение выделенной кнопки для запуска фотоприложения и собственно съемки было делом чести. В цифрах камера Xperia S не является самой продвинутой, но по качеству съемки и скорости работы ей нет равных. Еще один камень в огород бюджетных цифровых камер. Интерфейс приложения для съемки не претерпел серьезных изменений по сравнению с Xperia Arc или Arc S. В наличии по-прежнему функции 3D-съемки и панорам. Флагман Sony производит очень приятное впечатление, кото-

рое окончательно формируется в первые минуты знакомства. Однако ряд моментов вызывает противоречивые мысли. Отсутствие слота расширения, похоже, становится традицией. На первый взгляд 32 Гб — объем достаточный. Но если принимать во внимание высокое разрешение камеры, великолепный экран, располагающий к просмотру фильмов, и мощную аппаратную платформу, которая превращает Xperia S в прекрасный игровой смартфон, то оказывается, что на 32 Гб особо не разгуляешься.

планшет

# Samsung Galaxy Tab 7.7

Трудно придаться

ТЕКСТ:  
**Сергей  
МАЛЕНКОВИЧ**

**3,2**

**МП — РАЗРЕШЕНИЕ ЗАДНЕЙ КАМЕРЫ ТАБ 7.7. ОНА ИМЕЕТ ПОДСВЕТКУ И СПОСОБНА СНИМАТЬ HD-ВИДЕО. ФРОНТАЛЬНАЯ КАМЕРА НА 2 МП ДАЕТ ДЕТАЛЬНЕЙШУЮ КАРТИНКУ В ВИДЕОЧАТАХ.**

~ 29 900 руб. ~



{ **ВЫВОДЫ** }

Мощный, легкий и компактный планшет, единственным весомым недостатком которого можно назвать фирменный разъем, не совместимый ни с чем.

## Семидюймовые планшеты — хорошая заявка на желанный многими компромисс между смартфоном и крупным планшетом.

ВТОРОЙ ВАРИАНТ УДОБНЕЕ ПРИ ПРОСМОТРЕ ВИДЕО или работе с документами, но его проблематично удерживать в одной руке или положить в небольшую сумку. Samsung Tab 7.7 скорее стоило бы причислить к восьмидюймовым «таблеткам», но носить или держать в одной руке его очень комфортно. Мужчине даже реально обхватить корпус ладонью и читать стоя.

Лицевая панель крайне лаконична. На торцах повеселее — кроме фирменных разъемов имеются прикрытые заглушками слоты карточек SIM и microSD. Появление поддержки карт памяти мы горячо привет-

ствуем, в прошлом «табе» ее не хватало. Широкоэкранный SAMOLED-дисплей поражает насыщенностью красок и идеальными углами обзора со всех сторон. Недостатки экрана тоже вполне типичны — на ярком солнце картинка видна гораздо хуже. Планшет можно держать любой стороной, картинка повернется. Разрешение позволяет смотреть на экране планшета честное HD, поэтому гигабайты встроенной памяти не будут пустовать. Хранилище отформатировано в EXT3, поэтому теоретически способно хранить многогигабайтные файлы с видео, но на практике их невоз-

{ **наши оценки** }

Дизайн:  
Эргономичность:  
Функциональность:  
Оправданность цены:



Отличный экран  
Изобилие приложений  
Компактный и легкий  
Высокая автономность



Только фирменные разъемы

{ **характеристики** }

<b>ОС</b>	Android 3.2
<b>ДИПЛЕЙ</b>	1280 × 800, SUPER AMOLED Plus, емкостный
<b>СРУ, ПАМЯТЬ</b>	1,4 ГГц/2 ядра, 1 Гб
<b>ХРАНИЛИЩЕ</b>	16 Гб + microSD
<b>ИНТЕРФЕЙСЫ</b>	проприетарный порт
<b>КОММУНИКАЦИИ</b>	HSDPA+, Wi-Fi 802.11 b/g/n, Bluetooth 2.1
<b>БАТАРЕЯ</b>	5100 мА • ч, до 10 часов просмотра видео

можно передать ни через фирменное приложение Kies, ни через стандартный для Windows протокол общения с внешними мультимедийными устройствами — MTP. Что касается других вариантов использования, то планшет справляется с «тяжелой» нагрузкой блестяще. Интерфейс отзывается на действия пользователя шустро, сложные веб-страницы прокручиваются и отображаются на зависть некоторым компьютерам, Flash работает, да и топовые игры летают.

На Tab 7.7 установлен Android 3.2 с очередной порцией улучшений от Samsung. Наиболее значимыми стали «живые панели», дающие доступ к почте, календарю и т.п. прямо с виджетов рабочего стола. Также из любого приложения можно мгновенно вызвать всплывающую панель мини-приложений, которые помогут, не выходя из браузера, сделать заметку, посчитать на калькуляторе, заглянуть в календарь. Большое разрешение экрана позволяет делать все это без труда.

- » HD-дисплей
- » Двухъядерный процессор
- » Android 3.2 с фирменными расширениями

жесткий диск

# Freecom Mobile drive Sq

В яблочном стиле

Хотя этот внешний накопитель вполне универсален, при первом же взгляде на него хочется подключить Freecom Sq к MacBook Air или, на худой конец, MacBook Pro.



~ 4890 руб.

ТЕКСТ:  
**Николай  
ТРУБЕЦКОЙ**

В комплект поставки входит приложение резервного копирования Nero BackItUp, а также программа, отправляющая диск в «спящий режим» при необходимости.

электронная книга

# Perfeo PVB-608

Библиотека конгресса

От сонма безымянных китайских e-book эту модель Perfeo отличает прежде всего экран.



~ 6900 руб.

ТЕКСТ:  
**Николай  
ТРУБЕЦКОЙ**

В PVB-608 предусмотрены МРЗ-плеер, игра «Судоку», а также часы, календарь и калькулятор. Несмотря на заявленный процессор 800 МГц, запускаются они небыстро.

{ характеристики }

<b>ИНТЕРФЕЙС</b>	USB 3.0 (совместим с 2.0)
<b>ОБЪЕМ</b>	500 Гб
<b>ПРОЧЕЕ</b>	приложения Nero BackItUp And Burn, Green Button, утилита форматирования
<b>РАЗМЕРЫ/ВЕС</b>	120 × 120 × 11 мм/195 г

ОЧЕНЬ ТОНКИЙ СЕРЕБРИСТЫЙ КОРПУС, лаконичная форма, а главное — нехарактерные для винчестеров пропорции: корпус почти квадратный. При этом небольшой — длина стороны всего 12 см. В общем, красивая штучка.

Внутри, несмотря на неправдоподобную тонкость, заключен именно винчестер, это не SSD. Диски бывают на 0,5 и 1 Тб, у нас была версия на полгигабайта. Внутри трудится диск Hitachi, а интерфейсом выступает обычный USB 3.0.

Скоростные показатели Freecom Sq, впрочем,

не звездные — максимальная скорость чтения больших файлов достигала 100 Мбит/с., а записи — 95. Но на маленьких файлах эти цифры падают в три-четыре раза, падение очень ощутимо.

В общем, скоростные показатели не ужасные, но и не блестящие. Красота требует жертв, не правда ли?

Традиционно к винчестеру полагается бесплатный софт, среди которого, увы, не нашлось приложения для контроля за «здоровьем» диска. Мы ждем не дождемся, когда такие программы станут стандартом для рынка.

{ наши оценки }

Дизайн:  
Эргономичность:  
Функциональность:  
Оправданность цены:



{ выводы }

Очень компактный и красивый накопитель со средними скоростными характеристиками. С учетом цены — вещь на любителя.

{ наши оценки }

Дизайн:  
Эргономичность:  
Функциональность:  
Оправданность цены:



{ выводы }

Базовая по функциям читалка, реальным достоинством которой является контрастный экран приятного вида. В остальном как у всех, но без драматических недостатков.

{ характеристики }

<b>ЭКРАН</b>	6", 800 × 600, E-ink Pearl
<b>СРУ, ПАМЯТЬ</b>	800 МГц, 2 Гб + microSD
<b>ФОРМАТЫ</b>	FB2, FB2.ZIP, PDF, CHM, RTF, RTF.ZIP, HTML, DjVu, EPUB, TXT, TXT.ZIP, MOBIPOCKET, JPG, PNG, GIF, BMP, TIF
<b>ИНТЕРФЕЙС</b>	USB 2.0
<b>АККУМУЛЯТОР</b>	несъемный Li-Ion, 1600 мА • ч, до 8000 страниц
<b>РАЗМЕРЫ/ВЕС</b>	197 × 124 × 12 мм/280 г

ЭТО E-INK PEARL, ЭКРАН ПОСЛЕДНЕГО ПОКОЛЕНИЯ, выделяется хорошим контрастом и четкостью. Экран, конечно, не снежно-белый, но куда лучше серых e-ink прошлых лет. Правда, проблема с мелким «мусором» на экране после частичного обновления картинки никуда не делась. Напомним, что частичное обновление ускоряет перемотку страниц и устраняет неприятное мигание. В настройках можно управлять этой функцией или вообще ее отключить. Дисплей не сенсорный, что во многом хорошо. Нет лишне-

го слоя на экране, лучше читабельность текста, исключены случайные нажатия. Управление возложено на группу навигационных кнопок, плюс две клавиши перелистывания и качелька «Меню-Назад». Все элементы далеко разнесены, поэтому одной рукой с ними не управиться, но и ошибочные нажатия исключены. В режиме чтения читалка неплоха. Листает быстро, закладки и сноски поддерживает. Одна проблема — тормоза при открытии больших PDF. А вот классические книги в FB2 работают без нареканий.

смартфон

# Nokia Lumia 710

Бюджетная история

ТЕКСТ:  
**Виктор  
ЗАЙКОВСКИЙ**

**1,5**

**ДНЯ РАБОТЫ БЕЗ ПОДЗАРЯДКИ СПОСОБЕН ОБЕСПЕЧИТЬ СМАРТФОН NOKIA LUMIA 710 ПРИ СРЕДНЕЙ НАГРУЗКЕ. АКТИВНОЕ ИСПОЛЬЗОВАНИЕ ОПУСТОШАЕТ БАТАРЕЮ К КОНЦУ ДНЯ. ТИПИЧНЫЙ РЕЗУЛЬТАТ.**

~ 13 490 руб. ~



**{ ВЫВОДЫ }**

Приятный WP7-смартфон по адекватной цене. Если вы любите Nokia, но не можете позволить себе Lumia 800, то модель 710 — неплохой выбор. Ну а выгодным отличием от смартфонов других производителей (HTC Mozart, Samsung Omnia 7) являются карты Nokia Maps.

## Развитие смартфонов на Windows Phone 7 в целом идет по тому же сценарию, по которому шла и эволюция Android.

СНАЧАЛА НА РЫНОК ВЫШЛИ ФЛАГМАНЫ, красивые, мощные и дорогие, а затем стали появляться устройства попроще и подешевле. Единственная сложность на данный момент состоит в аппаратных ограничениях Microsoft. Смартфон, соответствующий минимальному уровню, пока нельзя назвать бюджетным, и стоит дешевле 9000 рублей он не может. Так, недорогие WP7-смартфоны формально попадают в средний класс, и Nokia Lumia 710 в том числе.

Эта новинка во многом похожа на Lumia 800. По крайней мере, она построена на той же аппаратной платформе

и не имеет никаких отличий по части операционной системы и сопутствующих сервисов. Ради удешевления пришлось простить дизайн, экран и камеру. Кстати, о камере. Фотомодуль имеет разрешение 5 мегапикселей, автофокус (привет недорогим Symbian-смартфонам!) и светодиодную вспышку. И хотя размер картинок на выходе получается гораздо меньше, чем в случае с Lumia 800, нельзя сказать, что их качество радикально хуже.

Корпус пластиковый, нет ни металлических элементов, ни модного поликарбоната. Зато есть четыре сменные панели в комплек-

**{ наши оценки }**

Дизайн:  
Эргономичность:  
Функциональность:  
Оправданность цены:



Сменные панели  
Неплохая встроенная камера  
Прекрасные карты



Нет слота расширения

**» Недорогой смартфон на базе Windows Phone 7 со сменными панелями**

**{ характеристики }**

<b>ОС</b>	Windows Phone 7.5 (Mango)
<b>ДИСПЛЕЙ</b>	TFT, 3,7", 800 × 480 пикселей, 16 млн цветов
<b>ПАМЯТЬ</b>	512 Мб ОЗУ, 8 Гб встроенной памяти
<b>КОММУНИКАЦИИ</b>	GSM/GPRS/EDGE, HSDPA, BT 2.1, Wi-Fi 802.11n, GPS
<b>МУЛЬТИМЕДИА</b>	5 Мп камера, медиаплеер, FM-радио, офлайн-карты
<b>ПИТАНИЕ</b>	1300 мА•ч
<b>РАЗМЕРЫ/ВЕС</b>	119 × 62,4 × 12,5 мм/125 г

те: голубая, желтая, розовая и черная, что зачастую является решающим аргументом при покупке. В руке лежит неплохо, по эргономике в принципе не уступает более дорогим аналогам. Кнопки под экраном, кстати, механические, а не сенсорные. Зимой, пожалуй, это более удобный вариант — клавиши проще нажимать в перчатках.

Экран защищен стеклом gorilla glass, так что не разобьется при падении с небольшой высоты и не поцарапается, будучи в кармане с ключами. Впрочем, это вряд ли можно рассматривать как

преимущество — почти все современные телефоны используют подобное стекло.

Прекрасные офлайн-карты, которые всегда были сильной стороной смартфонов Nokia, сохранились и при переходе на Windows Phone. За них спасибо, пригодятся. А вот слота расширения у Lumia 710 не оказалось. И если в случае с Lumia 800 это не было такой уж большой проблемой ввиду наличия 32 Гб встроенной памяти, то свободная память в младшей модели быстро заканчивается — здесь всего 8 Гб.

увлажнитель

# Electrolux EHAW-7525D

Природная чистота

Типичная проблема городских квартир в зимнее время — исключительно сухой воздух.



~ 15970 руб. ~

ТЕКСТ:  
**Николай ТРУБЕЦКОЙ**

В отличие от ультразвуковых увлажнителей, мойка воздуха Electrolux не создает белого налета на мебели. Поскольку аппарат очищает воздух, его тоже нужно регулярно очищать от накопленной пыли — примерно раз в 1–2 недели.

наушники

# Soundtronix S-B002

Музыка без помех

Музыку с плееров не слушает почти никто, а у смартфонов, планшетов и прочих мобильных гаджетов повсеместно есть Bluetooth.



~ 1890 руб. ~

ТЕКСТ:  
**Николай ТРУБЕЦКОЙ**

Аккумулятор дает слушать музыку в течение 10 часов, после чего гарнитуру нужно подключить к зарядному устройству, подозрительно похожему на «тонкие» Nokia.

{ характеристики }

<b>ТИП УВЛАЖНЕНИЯ</b>	мойка воздуха
<b>ПЛОЩАДЬ/ОБЪЕМ ПОМЕЩЕНИЯ</b>	до 50 м <sup>2</sup> /150 м <sup>3</sup>
<b>ОБЪЕМ БАКА</b>	7 л
<b>ПРОИЗВОДИТЕЛЬНОСТЬ</b>	до 500 г/ч
<b>МОЩНОСТЬ</b>	18 Вт
<b>РАЗМЕРЫ/ВЕС</b>	407 × 336 × 323 мм/6 кг

В СОЧЕТАНИИ С ПЫЛЬЮ и городским воздухом это создает проблемы со здоровьем. Решает обе проблемы мойка воздуха Electrolux. Воздух, поступающий в прибор, проходит через систему увлажняющих дисков с технологией «соты», наполовину погруженных в воду. Вращаясь как мельница, они втягивают воздух и буквально промывают его водой в поддоне. В результате воздух попадает в комнату чистым и насыщенным влагой. Пользоваться увлажнителем легко — благо он сам напоминает, когда нужно налить воду в бак, когда почистить его и т.д. При низком уровне

воды прибор отключится сам. Управляется аппарат с помощью сенсорных клавиш и удобного экрана с подсветкой, реагирующей на уровень освещения. Дисплей самостоятельно затемняется ночью, так что его свечение не вызовет дискомфорт. При достижении желаемого уровня влажности в помещении гигростат автоматически выключает увлажнитель, а при снижении — включает. Приятно, что разработчики предусмотрели и специальный ночной режим работы мойки, который не потревожит даже самый чуткий сон.

{ наши оценки }

Дизайн:  
Эргономичность:  
Функциональность:  
Оправданность цены:



{ выводы }

Красивый и эффективный аппарат для создания в доме комфортной экологической обстановки. Кроме больших размеров, по сути, лишен недостатков.

{ наши оценки }

Дизайн:  
Эргономичность:  
Функциональность:  
Оправданность цены:



{ выводы }

Удобные в ношении и компактные BT-наушники со средним для сегмента качеством звука и плохоньким микрофоном.

{ характеристики }

<b>СТАНДАРТ</b>	Bluetooth 2.1 (HSP, HFP, A2DP, AVRCP)
<b>ВРЕМЯ РАБОТЫ</b>	музыка до 10 ч., разговор до 11 ч., 250 ч. ожидания
<b>ПРОЧЕЕ</b>	максимальный радиус действия — 10 м
<b>РАЗМЕРЫ/ВЕС</b>	162 × 154 × 32 мм/100 г

ПОЭТОМУ ТЕМ, КОМУ МЕШАЮТ путающиеся на одежде провода, прямая дорога в магазин за беспроводными наушниками. Модель S-B002 привлекает внимание невысокой ценой и монолитным дизайном — единая дуга с наушниками на краях, приятным на ощупь корпусом и опять же полным отсутствием проводов. Упругий корпус в определенных пределах выдерживает сгибы и нажатия. Модель также может работать гарнитурой, но выделенной кнопки управления звонками нет и микрофон не справляется с работой в шумных местах. Управле-

ние классическое: кнопка включения, она же Play/Pause, две клавиши регулировки громкости и две — перемотки. Кнопки не сенсорные, их нужно ощутимо давить, вжимая наушник в ухо. Запас громкости у наушников вполне приличный, поэтому скромная шумоизоляция не мешает вам слушать музыку в оживленных местах. Частотный диапазон при прослушивании музыки ощутимо зарезан в верхах и в низах, причем первое — проблема протокола Bluetooth, а вот второе — недоработка инженеров Soundtronix.

красивый сравнительный подробный **сольный** народный

ультрабук

# Dell XPS 13

Первенец

ТЕКСТ:  
**Виктор  
ЗАЙКОВСКИЙ**

## { ВЫВОДЫ }

Отличный ультрабук для тех, кто ценит оригинальность. Уверен, среди наших читателей много людей, которые не любят Apple настолько, что не хотят даже иметь ничего общего с ее продукцией. В этом случае Dell XPS 13 — идеальное решение.

~ 40 000 руб. ~



# 5

**ЧАСОВ СПОСОБЕН ПРОРАБОТАТЬ DELL XPS 13 НА СРЕДНЕЙ НАГРУЗКЕ В РЕЖИМЕ ВЕБ-СЕРФИНГА С ПОДКЛЮЧЕННЫМ WI-FI.**

## { наши оценки }

Дизайн:  
Эргономичность:  
Функциональность:  
Оправданность цены:



Компактные размеры  
Качественная сборка  
Защищенный экран  
Время автономной работы



Нет кардридера  
Глянцевая клавиатура

## { характеристики }

<b>ОС</b>	Windows 7 Home Premium
<b>СРУ, ПАМЯТЬ</b>	Intel Core i5-2467M 1,6 ГГц, 4 Гб DDR3
<b>ЖЕСТКИЙ ДИСК</b>	SSD 128 Гб
<b>ДИСПЛЕЙ</b>	13,3", 1366 × 768 точек
<b>ИНТЕРФЕЙСЫ</b>	USB 3.0, USB 2.0, mini DisplayPort, Bluetooth, Wi-Fi
<b>ПИТАНИЕ</b>	Li-Ion, 6 ячеек
<b>РАЗМЕРЫ/ВЕС</b>	318 × 205 × 16 мм/1,36 кг

## Все представленные на рынке ультрабуки условно можно разделить на две категории.

ОДНИ ПЫТАЮТСЯ БЫТЬ ПОХОЖИМИ на MacBook Air, другие чихать хотели на Apple с ее стандартами и предлагают оригинальные идеи дизайна. К последним как раз относится Dell XPS 13 — дебютный ультрабук американского производителя. Дебют, однако, получился удачным — поговорку про первый блин можно не вспоминать.

Первый приятный сюрприз — компании удалось уместить 13-дюймовый экран в корпусе 12-дюймового устройства. При этом не пришлось ничем жертвовать — только рамка вокруг дисплея стала тоньше. Вряд ли это кого-нибудь смутит. Верхняя

крышка алюминиевая, очень практичная. А вот нижняя половина корпуса использует несколько типов материалов, среди которых преобладает углеродное волокно. Вес 1,36 кг позволяет закрыть на это глаза. Если сравнивать габариты, то XPS 13 чуть крупнее 11-дюймового MacBook Air, но ощутимо меньше 13-дюймового. Сама матрица едва ли заслуживает отдельного описания — это совершенно традиционная TN с разрешением 1366×768. А вот клавиатуру честно можно было бы назвать лучшей в классе, если бы не одно «но» — глянцевое покрытие клавиш, поэтому в жизни она выглядит гораздо хуже, чем

» Исключительно компактный корпус при 13-дюймовом экране

на витрине или на фотографиях. К тому же в жару набирать текст не очень удобно, вспотевшие пальцы часто проскальзывают. В остальном без нареканий: размеры стандартные, раскладка традиционная и в виде бонуса приятная подсветка.

Сам формат ультрабука не подразумевает множества портов и разъемов. Dell XPS 13 в этом отношении типичен: два порта USB, один аудиовыход и Mini DisplayPort. Единственное, что выделяет его на фоне некоторых конкурентов, — возмож-

ность зарядки внешних устройств по USB в выключенном режиме. Для кардридера места на корпусе не нашлось, зато есть удобный индикатор заряда на боковой грани — можно посмотреть «остаток», не доставая компьютер из сумки.

Производительность процессора Core i5 покрывает все нужды с запасом. Вот только в игры играть на XPS 13 можно очень условно. А время автономной работы в целом очень радует — под минимальной нагрузкой первенец Dell работает 7 часов с небольшим.

красивый сравнительный подробный **СОЛЬНЫЙ** народный

планшет

# PocketBook A10

Большая таблетка

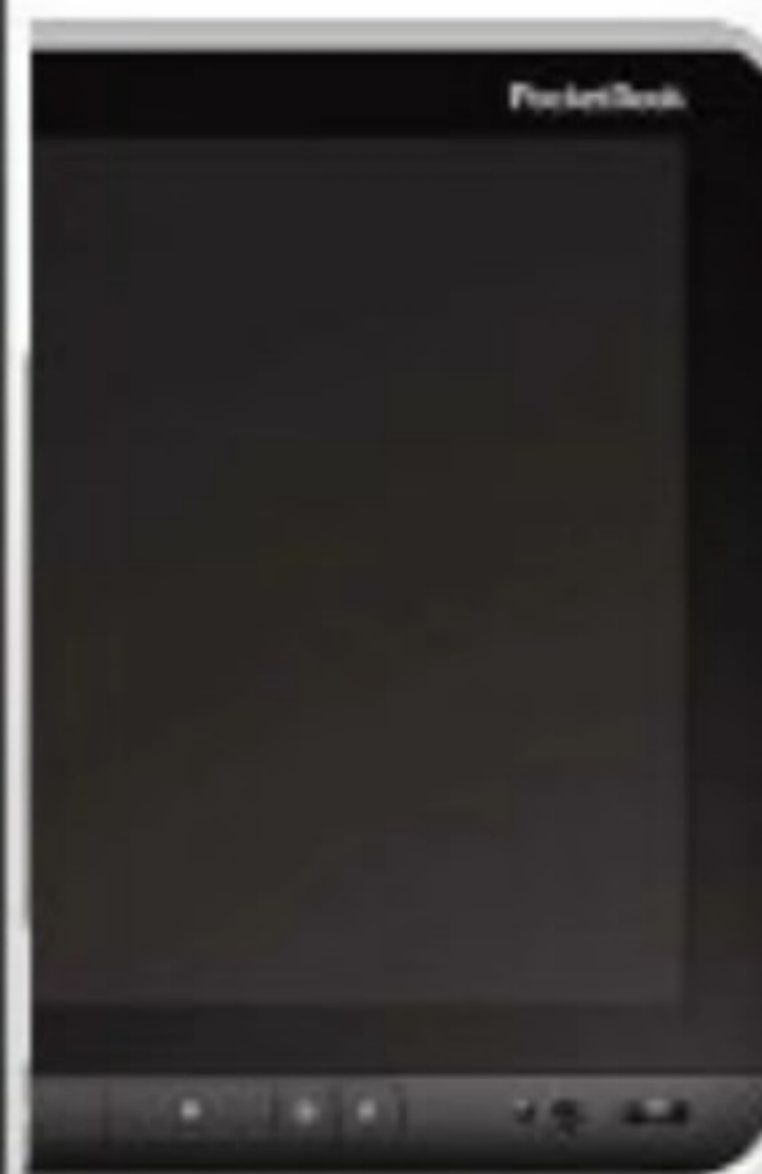

~ 10990 руб. ~

ТЕКСТ:  
**Виктор  
ЗАЙКОВСКИЙ**

**4**

**ГБ ПАМЯТИ НА БОРТУ У РОCKETBOOK A10. НЕДОСТАТОК ОБЪЕМА МОЖНО КОМПЕНСИРОВАТЬ ЗА СЧЕТ УСТАНОВКИ КАРТЫ ПАМЯТИ. ПОДДЕРЖИВАЮТСЯ MICROSD ДО 32 ГБ.**

**{ ВЫВОДЫ }**

*PocketBook A10 вызывает смешанные чувства. С одной стороны, это обычный бюджетный Android-планшет для не очень требовательных пользователей, готовых простить голую операционку и отсутствие 3G, а с другой — прекрасный большой ридер, на экране которого здорово смотрятся любые книги, журналы в PDF и, конечно, утренние газеты.*

**{ наши оценки }**

Дизайн:  
Эргономичность:  
Функциональность:  
Оправданность цены:



«Всеядность»  
Неплохой экран  
Наличие Android  
и, как следствие,  
широкий функционал



Очень малое время автономной работы  
Большой и тяжелый

**{ характеристики }**

<b>ДИСПЛЕЙ</b>	TFT, диагональ 10", разрешение 1024 × 768
<b>ФОРМАТЫ</b>	PDF, EPUB, FB2, TXT, DjVu, RTF, HTML, DOC, DOCX, JPEG, BMP, PNG, TIFF, MP3, WAV, AVI, MKV, MP4
<b>ПИТАНИЕ</b>	Li-Ion, 6600 мА•ч
<b>КОММУНИКАЦИИ</b>	USB 2.0, Bluetooth, Wi-Fi
<b>ПАМЯТЬ</b>	4 Гб + карты microSD (HC) до 32 Гб
<b>РАЗМЕРЫ/ВЕС</b>	244 × 207 × 15 мм/670 г

## Герой этого обзора PocketBook A10, с одной стороны, ридер, а с другой — полноценный Android-планшет.

СОГЛАСИТЕСЬ, ФОРМАТ ДОВОЛЬНО СТРАННЫЙ, поскольку любой Android-планшет (и не только планшет, но и телефон) можно превратить в устройство для чтения, установив всего одно бесплатное приложение из Android Market. Так что будем рассматривать A10 как бюджетную «таблетку». Тем более что ценник в 10 тысяч рублей выглядит скромно на фоне планшетов Samsung, Acer, Sony или HTC.

Экран «покетбука» обладает почти такой же диагональю, как у iPad, и аналогичным разрешением — 1024×768. Этого вполне достаточно для комфортного веб-

серфинга, просмотра видео и чтения почты, а вернее, для организации удобного интерфейса в почтовых клиентах.

Просмотр видео тоже на удивление удобен, чего нельзя сказать о планшетах с 7-дюймовым экраном. Правда, платой за это являются крупные габариты и значительный вес PocketBook A10. Носить его придется в сумке, а держать — двумя руками. Впрочем, управление устроено таким образом, что читать можно, удерживая аппарат левой или правой рукой, положив его на стол или колени.

Каких-либо уникальных программных фишек в этом планше-

**» 10-дюймовый планшет на базе Android от производителя ридеров**

те нет, если не считать предустановленные словари Lingvo и почти «голый» Android с базовым набором софта (браузер, почтовый клиент, программа для чтения). Предполагается, что каждый пользователь самостоятельно соберет для себя нужный набор утилит в Android Market. Благо магазин приложений Google работает как надо, то есть не заблокирован.

PocketBook A10 построен на гигагерцевом процессоре TI OMAP3621. Производительности планшета в общем-то достаточ-

но для основных нужд. Правда, кино в высоком разрешении ему не по зубам, подтормаживают и трехмерные игры. В плане коммуникаций у «таблетки» тоже не все в порядке. Присутствует поддержка Wi-Fi и Bluetooth. Отсутствует 3G-модуль.

Время автономной работы тоже оставляет желать лучшего. Планшет живет всего порядка 4–6 часов. Производитель сделал все что мог, однако батареи на 6600 мА•ч не хватает на то, чтобы тягаться с iPad, не говоря уже о читалках с E-Ink-экранами.

красивый сравнительный подробный **сольный** народный

полнокадровая зеркальная камера

# Nikon D4

Строчит пулеметчик

ТЕКСТ:  
**Виктор  
ЗАЙКОВСКИЙ**

## 1,34

**КГ — ТАКОВ ВЕС «ТУШКИ» NIKON D4. НЕСМОТРЯ НА ЭТО И ВНУШИТЕЛЬНЫЕ РАЗМЕРЫ, В ПОВСЕДНЕВНОМ ИСПОЛЬЗОВАНИИ КАМЕРА ДОВОЛЬНО УДОБНА, ВО ВСЯКОМ СЛУЧАЕ, ПРИЯТНЕЕ, ЧЕМ ПРЕДШЕСТВЕННИКИ.**

~ 250 000 руб. ~



### { ВЫВОДЫ }

D4 — превосходный инструмент для съемки в любых условиях. Релиз этой камеры показывает, что гонка мегапикселей приостанавливается, а вместо бессмысленного прокачивания матриц производителям стоит сосредоточиться на расширении функционала.

### { наши оценки }

Качество фото:  
Эргономичность:  
Функциональность:  
Оправданность цены:



Высокая скорость работы  
Чистая картинка при высокой чувствительности  
Надежный затвор на 400 000 срабатываний



Неудобный джойстик

### { характеристики }

<b>МАТРИЦА</b>	CMOS (36 × 23,9 мм), 16,2 Мп, 4928 × 3280 пикс.
<b>ДИСПЛЕЙ</b>	LCD, диагональ 3,2", разрешение 921 000 пикселей
<b>ОБЪЕКТИВ</b>	сменный, байонет Nikon F
<b>ЧУВСТВИТЕЛЬНОСТЬ</b>	100–204 800 ISO
<b>ФОРМАТ ФАЙЛОВ</b>	JPEG, RAW, MPEG4
<b>ПАМЯТЬ</b>	два слота — CF и XQD
<b>ПИТАНИЕ</b>	Li-Ion, 2000 мА•ч
<b>РАЗМЕРЫ/ВЕС</b>	160 × 157 × 91 мм/1340 г

## Двух полос журнала будет недостаточно даже для краткого перечисления возможностей Nikon D4.

ПРИ ЭТОМ КАМЕРА НЕ ЯВЛЯЕТСЯ чем-то радикально новым — это плановый апгрейд предыдущей модели. Апгрейд очень грамотный, продуманный и основательный. Долгое время Nikon сильно уступала своему главному конкуренту по части видеозаписи, однако сейчас разницы почти нет. D4 умеет снимать в Full HD при 30 кадрах в секунду и HD — при 60. В обоих случаях речь идет о прогрессивной развертке. Словом, съемка видео больше не является критически важным моментом при выборе Nikon/Canon.

Разрешение матрицы на уровне 16,2 мегапикселя — еще одно доказательство того, что гонка мегапикселей закончилась. В

случае с Nikon D4 на первый план выходит скорострельность, которая достигает 10 кадров в секунду. Звук при этом потрясающий — нечто среднее между швейной машинкой и пулеметом. С небольшими ухищрениями можно добиться более высокой скорости. Например, при блокировке автофокуса и автоэкспозиции получится 11 fps. Но даже если говорить о спортивной съемке, сложно припомнить ситуацию, когда такая разница могла бы оказаться спасительной. Самым приятным моментом для репортеров должен стать увеличенный ресурс затвора, который составляет 400 000 срабатываний. В Nikon D3s он был рассчитан на 300 тысяч.

- » Серийная съемка с частотой до 11 кадров в секунду в полном разрешении
- » Поддержка нового стандарта карт памяти

Качество картинки превосходно во всем диапазоне ISO. Здесь стоит пояснить, что честно камера отрабатывает только значения от 100 до 12 800. Шума почти нет на всех значениях в этом диапазоне, можно только заметить сужение динамического диапазона ближе к максимуму чувствительности. В расширенном диапазоне шум заметен (даже при включенном шумоподавлении), но за самую возможность съемки на ISO 204 800 это можно простить. Не менее приятным новшеством стала систе-

ма удаленного управления камеры при ее включении в локальную сеть. Для этого предусмотрены порт Ethernet и соответствующие разделы в настройках. Вариантов съемки, не предполагающих прямого управления камерой, полно. Самое очевидное — TimeLapse (интервальная съемка, подразумевающая создание видеороликов из серии фотографий). Но с учетом того, что топовые камеры Nikon активно используются астронавтами и прочими исследователями, у компании очень далеко идущие планы насчет этой фишки.

стрит-бокс

# Pioneer STZ-D10Z

Танцуют все!



ТЕКСТ:  
**Евгений  
ПАРТИЗАНСКИЙ**

### { ВЫВОДЫ }

Pioneer включает-ся во все трендовые движения. И в street dance тоже. Причем с присущей этой компании способностью дополнять традиционный набор собственными разработками, часто взятыми из собственных же профессиональных решений. В случае с линейкой Steez все задуманное удалось.

**4**

**ГБ ВСТРОЕННОЙ ПАМЯТИ ХВАТИТ ДЛЯ САМОЙ ДОЛГОЙ И РАЗНООБРАЗНОЙ МУЗЫКАЛЬНОЙ ВЕЧЕРИНКИ. ЕСЛИ И ЭТОГО МАЛО, ТО МОЖНО ПОДКЛЮЧИТЬ К STEEZ СВОЙ IPOD.**

~15 000 руб. ~

### { наши оценки }

Дизайн:  
Эргономичность:  
Функциональность:  
Оправданность цены:



Мощный звук  
Отличный бас  
Великолепная функциональность



Фонотеку требуется предварительно «причесывать»

### { характеристики }

<b>ПАМЯТЬ</b>	4 Гб
<b>ДИСПЛЕЙ</b>	QVGA 3,5"
<b>УСИЛИТЕЛЬ</b>	2 × 10 Вт, 20 Вт (сабвуфер)
<b>ДИНАМИКИ</b>	2 × 25 мм (ВЧ), 2 × 75 мм, 135 мм (сабвуфер)
<b>БАТАРЕЙКИ</b>	10 батареек типа D
<b>АУДИОФОРМАТЫ</b>	MP3, WMA, AAC, WAV
<b>РАЗМЕРЫ/ВЕС</b>	632 × 245 × 221 мм/7,4 кг

## Pioneer представила бренд Steez, под которым будет выпускать технику для любителей танцев под открытым небом.

STEEZ STZ-D10Z — ЭТО МОЩНАЯ, но компактная street dance-магнитола, имеющая массу интересных возможностей. К примеру, корпус с защитой от дождя и пыли, позволяющий устраивать данс-пати в любую погоду. «За главного» здесь iPhone/iPod, для которых есть встроенная док-станция, а также программное обеспечение MixTux, анализирующее записанную на плеер или внутреннюю память музыку. Анализ этот пригодится при включении интеллектуальной функции Auto Battle, позволяющей устраивать танцевальные соревнования в самых различных стилях. Как раз эти самые стили автоматически под-

бирает программное обеспечение от Steez.

Вообще функционал у STZ-D10Z довольно богатый. Этот стрит-бокс имеет возможность изменять ритм композиции, не изменяя ее тональности, воспроизводить музыку без пауз при помощи интеллектуального микшера, создавать автоматические плей-листы в определенной тональности, одинакового темпа или даже стиля, основываясь на данных, получаемых от файлов. Также одним нажатием кнопки можно перейти на несколько тактов вперед или назад, указывать стартовую метку для каждого трека, выделять какой-либо инструмент. Словом, это

- » Уличная магнитола с доком iPod
- » Управление темпом и микшинг музыки

полноценная интеллектуальная диджейская система, только компактная. Для контроля за воспроизведением у Steez STZ-D10S есть большой цветной дисплей, на котором крупно отображается вся актуальная информация. Управлять стрит-боксом можно при помощи симпатичного пульта ДУ. Питание возможно как от десятка батареек типа D, так и от сетевого адаптера. Встроенный усилитель имеет по 10 Вт на канал и отдельный 20-ваттный сабвуфер. На каждый канал работает по три динамика: по одному высокочастот-

нику, широкополоснику и одному басовику.

Внешне этот стрит-бокс весьма эффектен. Чем-то похожий на двусторонний рупор корпус усилен рамой из крепкого пластика, которому не страшны удары и царапины. Направленные в противоположные друг от друга стороны низкочастотные динамики, сочетание красного с черным. Смотрится отменно! И не менее убедительно звучит. Особенно хороши акцентированные и солидно усиленные басы. Для вечеринки на улице — самое то! **m**

Тонкобук

# Sony PRS-T1

e-book

Я



7

тыс. руб.

ДИСПЛЕЙ	6", 800 × 600, E-ink Pearl, сенсорный инфракрасный
ПАМЯТЬ	2 Гб + microSD
ФОРМАТЫ:	FB2, ePub, PDF, TXT, MP3, AAC, JPG, GIF, PNG, BMP
ИНТЕРФЕЙСЫ	USB, Wi-Fi
РАЗМЕРЫ/ВЕС	173 × 110 × 9 мм/168 г

**ИМЯ:** НАТАЛЬЯ АГАПОВА  
**ВОЗРАСТ:** 39 ЛЕТ  
**СЕМЕЙНОЕ ПОЛОЖЕНИЕ:**  
 ЗАМУЖЕМ  
**ПРОФЕССИЯ:** БУХГАЛТЕР  
**УВЛЕЧЕНИЯ:** КНИГИ, ТЕАТР,  
 ТЕПЛЫЕ КРАЯ



Я С ДЕТСТВА ЛЮБЛЮ ЧИТАТЬ, но мне всегда приходилось мириться с неудобствами. Хорошие книги зачастую очень тяжелые! Когда появились электронные книжки, я с радостью стала осваивать полезную новинку, но моя прошлая модель совершенно не порадовала. Вместо четкого черно-белого текста на экран выводились серо-зеленые буквы на светло-сером фоне. Читать было не очень комфортно, особенно в желтоватом освещении в городском транспорте. С тех пор я часто смотрела в магазинах более новые модели, но экраны были немногим лучше. Sony T1 первая среди всех порадовала явно улучшенным экраном. Он еще не идеально черно-белый, но уже гораздо лучше. Дополнительные функции для меня не важны, но вот управление, как с сенсорного экрана, так и традиционными кнопками, мне понравилось. Правда, сначала в продаже появились неофициальные модели, в которые сложно закидывать русские книжки, но я немного подождала и теперь являюсь владелицей новой версии, которая не только «говорит по-русски», но и способна откры-

## КОММЕНТАРИЙ РЕДАКЦИИ

Отлично локализованная книжка PRS-T1 кроме отличного экрана приятна еще и разумно реализованным управлением. Инфракрасный тачскрин умень-

шает количество слоев на дисплее, делая его более читабельным даже на солнце, блики минимальны. Кроме чтения книг как такового доступны веб-браузер, аудиоплеер и встро-

енные многоязычные словари.

Редкий случай, когда книжка продается без аксессуаров. Чехол придется покупать отдельно, зато есть оригинальный вариант со встроенной подсветкой.

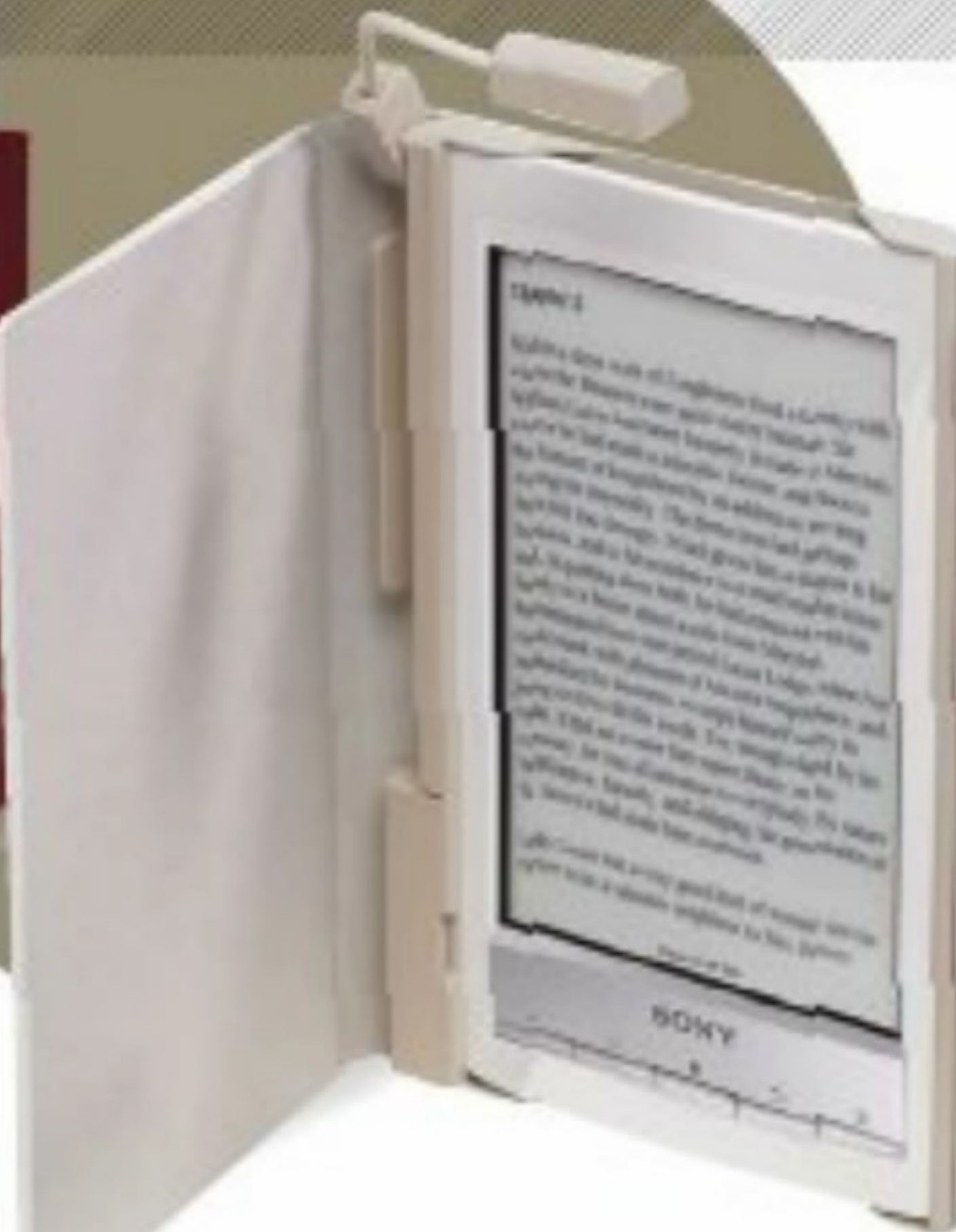

вать книги в формате FB2. Конечно, красота требует жертв, и кроме высокой цены за официальную поставку книжки пришлось выложить еще почти 1,5 тысячи за красивый кожаный футляр со встроенным фонариком на ножке. Зато теперь читать можно хоть в метро, хоть в полной темноте.

Начинка — зверь, ОС все портит

# Samsung Galaxy Tab 10.1

планшет

23  
тыс. руб.

Д

ОС	Android 3.1
ЧИП	двухъядерный, NVIDIA Tegra 2 1000 МГц
ДИСПЛЕЙ	экран 10,1", 1280 × 800, мультитач
ПАМЯТЬ	1 Гб ОЗУ + 16 Гб встроенной памяти
КОММУНИКАЦИИ	3G, GSM/EDGE, HSCSD, HSDPA, HSUPA, Wi-Fi, Bluetooth 3.0, GPS
РАЗМЕРЫ/ВЕС	257 × 175 × 9 мм/565 г

**ИМЯ:** АЛЕКСАНДР СКУСНОВ  
**ВОЗРАСТ:** 33 ГОДА  
**СЕМЕЙНОЕ ПОЛОЖЕНИЕ:** ЖЕНАТ  
**ПРОФЕССИЯ:** РУКОВОДИТЕЛЬ  
**ХОББИ:** АВТОМОБИЛИ, ФИТНЕС,  
БЛОГИНГ

## КОММЕНТАРИЙ РЕДАКЦИИ

По большому счету наш герой прав, ведь, несмотря на рыночное разнообразие, достойных планшетов пока действительно раз-два и обчелся. И второй достойный — это как раз Galaxy Tab

от Samsung, по иронии судьбы напоминающий свой прообраз. И если вычесть из него такую сырую, по мнению Александра, операционку Android 3.1, то получится тот самый планшет на «i».

Впрочем, будем надеяться, что Samsung выпустит обновление ОС до Android 4.0 для своей «таблетки», что, несомненно, сделает ее счастливого обладателя еще счастливее.

ДЕСЯТИДУЙМОВЫМ ПЛАНШЕТОМ SAMSUNG GALAXY TAB я пользуюсь с начала этого года. До этого я довольно часто работал на первом iPad. Главное, для чего я использую «таблетку», — интернет-серфинг. От подаренного мне «корейца» я ждал двух вещей. Во-первых, сохранения всех плюсов детища Стива Джобса. Во-вторых, решения детских болезней «таблеток» и в первую очередь нормальной работы с Flash-сайтами. С одной стороны, мои ожидания оправдались. Планшет явно удался. Он легкий (заметно легче первого iPad, с которым я работал), очень производительный и при этом довольно долго работает от батарейки (хватает двух подзарядок в неделю). Практически все мои проблемы с интернет-серфингом, возникавшие периодически на iPad, решились на Galaxy Tab. Flash-сайты по большей

При первом знакомстве меня поразили невероятная легкость этого планшета и качество изготовления.

части стали отображаться корректно. Здесь также нет проблемы с длинными выпадающими списками. Теперь на сайтах по резервации туров или гостиниц я всегда могу нормально выбрать страну и город назначения. Больше всего аппарат портит операционная система — детище Google. Ну, недотягивает Android по своему удобству до iOS. В том числе по этой причине с машинкой комфортно работать только в горизонтальной ориентации — во всяком случае, перемещаться по интернет-страницам гораздо удобнее именно так. Говорят, что инженеры Samsung подсмотрели дизайн у Apple, но меня это мало волнует. Ведь работаешь в первую очередь с софтом. Для полного счастья осталось дождаться, когда Google доведет до ума свою операционку и откровенно отсталый Android Market. **m**

## ХОЧЕШЬ ПОПАСТЬ НА СТРАНИЦЫ MOBILE DIGITAL?

Напиши нам письмо, приложив свое фото, краткую анкету и небольшой текст (1,5–2 тысячи знаков, то есть полстранички А4) о своем опыте пользования тем или иным гаджетом. Желательно иметь хотя бы 3 месяца «стажа» с этим устройством. Авторы лучших отзывов попадут на наши страницы, а также получат шанс выиграть ценные призы и даже стать постоянными авторами журнала! Отзывы отправлять на почту [conkurs-rm@spn.ru](mailto:conkurs-rm@spn.ru) с пометкой «интерактив».

## Чтобы узнать вкус яйца, нужно его съесть

Яйцотаймер Free

ПЛАТФОРМА:  
ANDROID 1.6+  
РАЗМЕР: 685 КБ  
САЙТ: ANDROID  
MARKET  
ЦЕНА: БЕСПЛАТНО

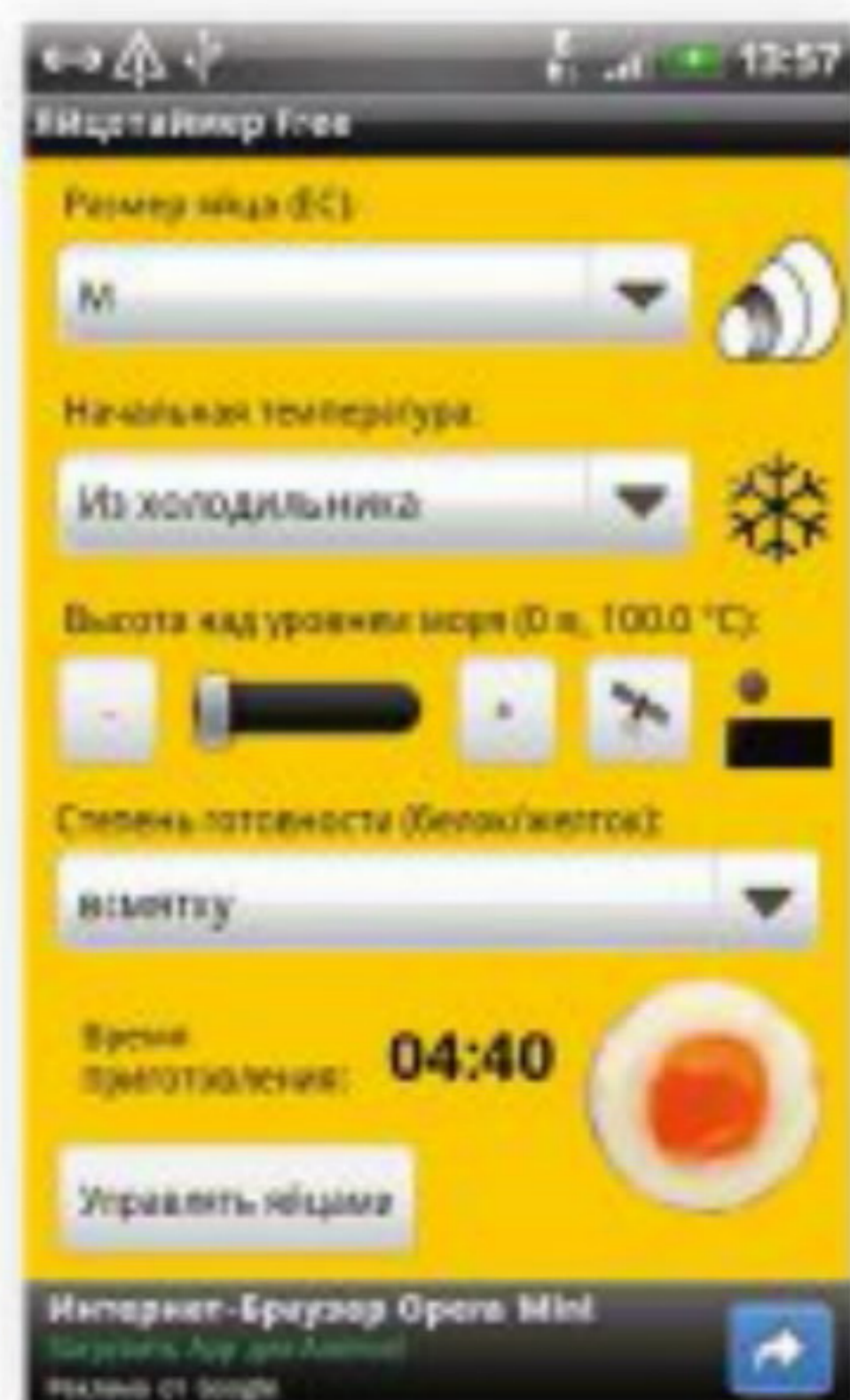

Для того, чтобы съесть яйцо, его предварительно нужно приготовить. Как минимум сварить. Для оптимизации этого сложнейшего процесса и достижения гарантированного результата компания Mobication выпустила менеджер приготовления яиц нужной консистенции. В обязательном порядке вам нужно указать размер яйца (по международной классификации) и место, откуда яйцо попадает в кипящую воду. Одно дело — холодильник, и совсем другое — комнатная температура. Разница в несколько градусов может привести к ошибке в несколько секунд, что, согласитесь, в таком точном процессе абсолютно неуместно. Затем высота над уровнем моря. Достаточно ошибиться в несколько сот метров — и вместо яйца всмятку может получиться крутой продукт. Правда, в этой части разработчики предусмотрительно внедрили поиск местоположения по GPS, так что проблемы с определением этого важней-

шего параметра быть не должно. Наконец, самый ответственный выбор — тип готового продукта. Предлагается 6 вариантов от уже упомянутого «всмятку» до «вкрутую» со всеми промежуточными вариантами. После завершения предварительной части жмем на кнопку управления, добавляем на экране необходимое количество яиц в кастрюлю (не забудьте сделать это в реальной жизни) и начинаем варку. Об успешном окончании процесса вас оповестит жизнерадостный звонок. Приятного аппетита!

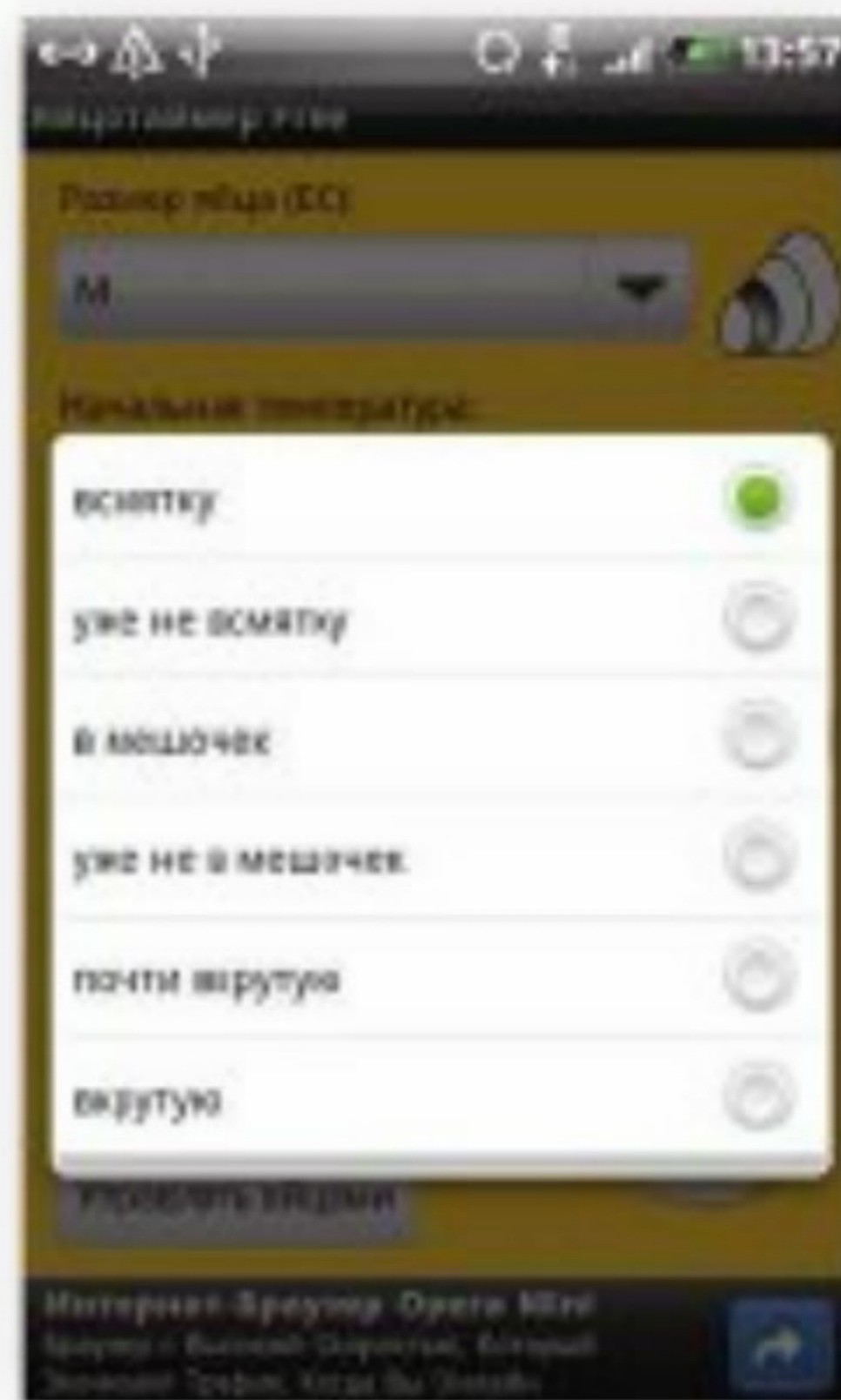

## Узелок завяжется...

Tie a Tie

ПЛАТФОРМА: ANDROID  
1.6+  
РАЗМЕР: 6,7 МБ  
САЙТ: ANDROID  
MARKET  
ЦЕНА: БЕСПЛАТНО



Хотите научиться завязывать «бабочку»? Или узнать, чем узел «Виндзор» отличается от «Кельвина»? Нет ничего проще. Запускаем приложение Tie a Tie, выбираем нужный узел и, внимательно следя за инструкциями на экране, вяжем симметричный узел для галстука. Подписи к картинкам на русский язык не переведены, но отсутствие описания на родном языке не мешает разобраться с порядком действий, поскольку весь процесс вязания показан поэтапно на картинках. По картинкам также легко судить о правильном соотношении длины концов галстука. На самом деле процесс описания утилиты занимает меньше времени, чем непосредственно вязание узла галстука. Поэтому если галстук необходим в качестве предмета делового костюма, а ваши руки еще не приобрели необходимого навыка, то утилита Tie a Tie придется как нельзя кстати. 14 вариантов узлов для традиционного галстука и «бабочка» вам обеспечены.

## Переводим на лету

ABBYY Lingvo

ПЛАТФОРМА: ANDROID 2.2+  
РАЗМЕР: 4,41 МБ  
САЙТ: ANDROID MARKET  
ЦЕНА: \$2,99

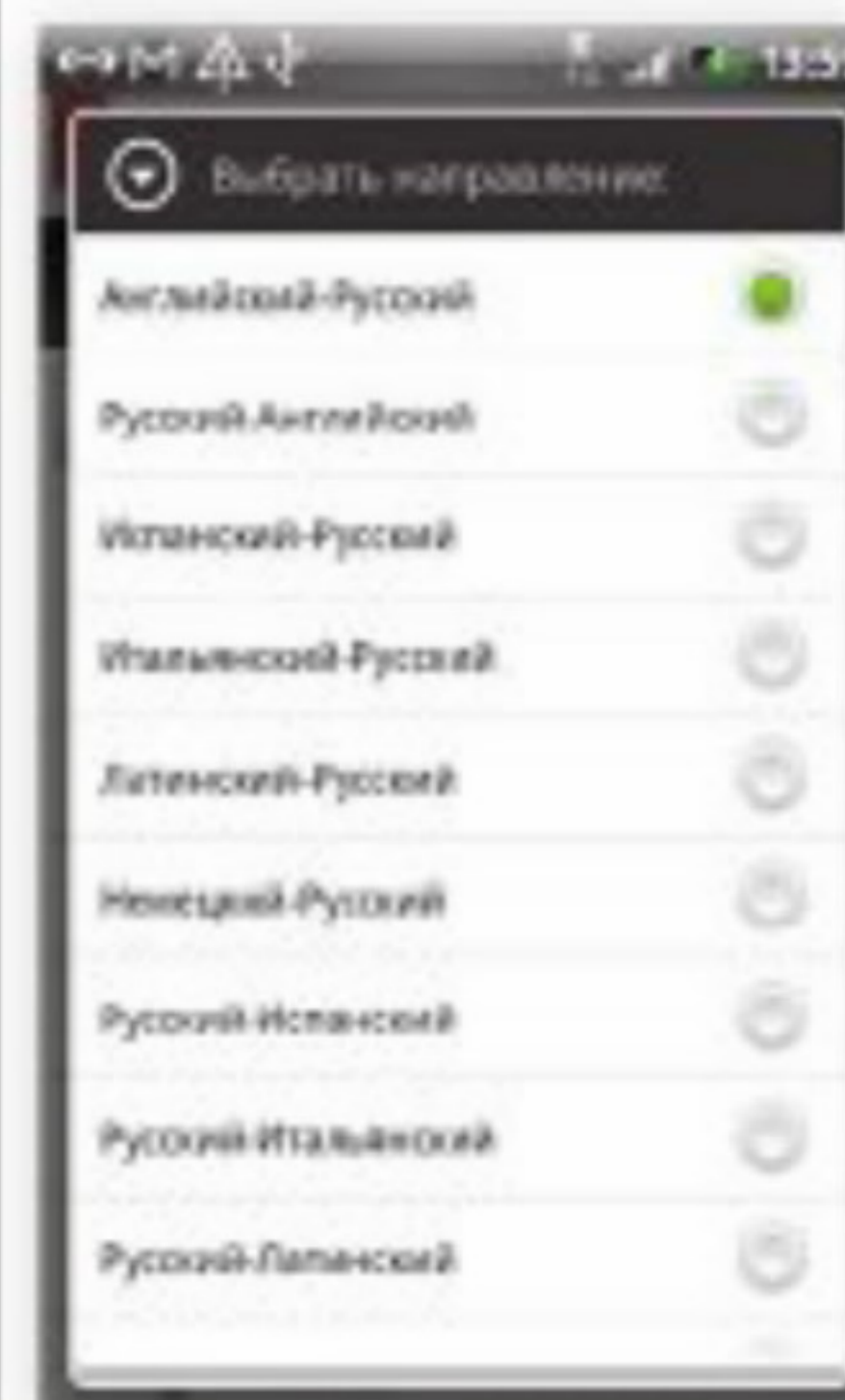

Компания ABBYY адаптировала свои словари для платформы Android. Уже сейчас доступны для загрузки 58 базовых словарей. В их числе словари для перевода с русского языка на английский, немецкий, испанский, итальянский, французский и латинский. Словарные статьи загружаются полностью, поэтому для работы не требуется интернет-соединение. Многие словари после установки приложения доступны для бесплатной загрузки. За дополнительные толковые и тематические словари придется заплатить отдельно. Многие словари включают звуковые модули, а значит, можно не только узнать перевод, но и прослушать, как звучит слово в оригинале. Для загрузки звуковых модулей необходимо нажать на значок динамика в словарной статье. В программе присутствует поиск слов и словарных форм, ведется история обращений. Можно переводить слова из буфера обмена. К сожалению, разработчики не предусмотрели переноса словарных баз из программы для ПК.

## Городской справочник

Мой город

ПЛАТФОРМА:  
IOS 3.1+  
РАЗМЕР: 4,6 МБ  
САЙТ: APP STORE  
ЦЕНА: \$0,99

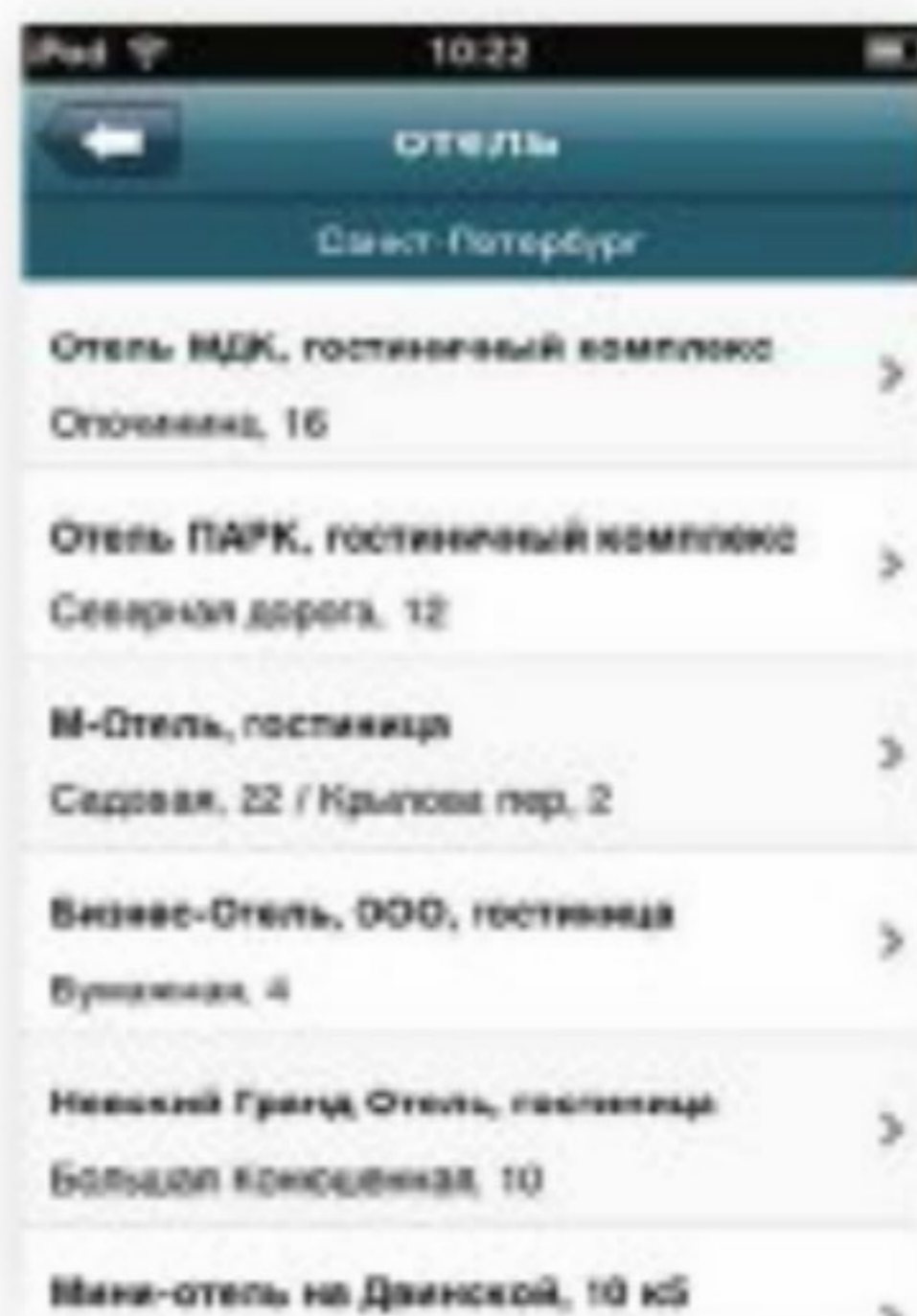

жением. Можно также задать радиус поиска — тогда на экран будут выведены ближайшие результаты. То есть если вам нужен отель, то совершенно не обязательно ехать на другой конец города, если аналогичное заведение находится в полукилometре от вас. На сегодняшний день в приложении отсутствует поиск по адресу, но этот вопрос разработчики обещают решить уже в одном из ближайших обновлений. Поскольку приложение обращается к базам, хранящимся в Интернете, то для работы приложения требуется устойчивый доступ к Сети. С другой стороны, такой подход позволяет существенно экономить место в памяти устройства. И никто не мешает вам перед визитом в другой город заранее найти интересующие вас объекты.



Если объединить информационную базу с картой города, может получиться очень интересный результат. Например, вводишь в строку поиска запрос и получаешь список объектов, любой из которых можно увидеть на карте города. Именно такой подход реализован в программе «Мой город». Геолокационные данные и справочные базы находятся на сервере 2ГИС. В справочнике — данные о компаниях: адреса, телефоны, филиалы. Уже сейчас в списке около 50 городов России и ближнего зарубежья. В начале работы выбираем нужный город из списка. Затем в поисковой строке набираем название и начинаем поиск. Из полученных результатов выбираем нужный и в отдельном окне видим название организации, ее адрес, контактные телефоны, адрес сайта и электронной почты. Если активировать закладку со значком карты, откроется новое окно, в котором нужная позиция будет отмечена на карте города. Дополнительные функции программы позволяют ограничить круг поиска вашим текущим местопо-

## За покупками

Купи батон

ПЛАТФОРМА: IOS  
4.0+  
РАЗМЕР: 15,7 МБ  
САЙТ: APP STORE  
ЦЕНА: БЕСПЛАТНО

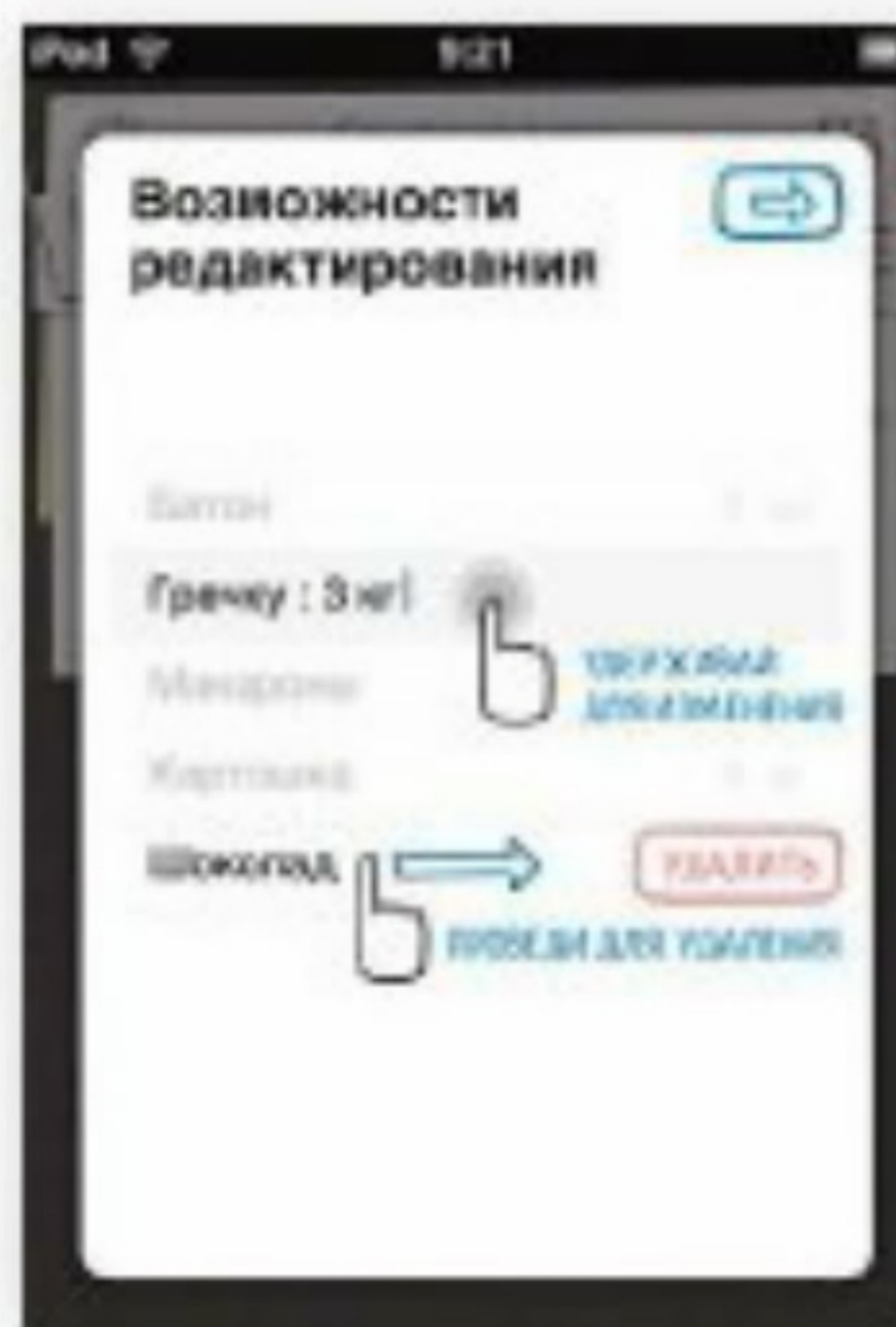

Если вы собираетесь в магазин, то список покупок желательно составить заранее. Конечно, такая скрупулезность лишит вас радостей спонтанных приобретений, но зато поможет решить основную задачу — обеспечение семьи необходимым запасом продуктов и бытовых товаров. В качестве менеджера списка покупок можно использовать утилиту «Купи батон», бесплатная версия которой появилась в App Store. Работать с утилитой очень просто. Список товаров разбит на категории, каждая из которых отмечена своим цветом. Кроме того, существует и алфавитный список, пробежавшись по которому можно добавить нужные продукты в лист покупок. Затем можно отметить количество (здесь только цифры, поэтому штуки, килограммы или другие единицы измерения подразумеваются). А затем с готовым списком вы идете в магазин и после приобретения нужного продукта одним касанием удаляете его из списка.

## Что в имени твоём?

Тайна имени

ПЛАТФОРМА:  
IOS 4.0+  
РАЗМЕР: 15,1 МБ  
САЙТ: APP STORE  
ЦЕНА: БЕСПЛАТНО



Хотите узнать происхождение вашего имени? Или его скрытое значение, или соответствие знаку зодиака? В бесплатной версии приложения «Тайна имени» для iPhone кроме этих сведений можно получить информацию о популярности имен в разных странах, узнать о том, как звали ангелов, демонов и мифических богов. В энциклопедическом разделе программы описаны знаки зодиака, металлы, минералы и планеты. Имеется раздел, посвященный нумерологии. Для каждого из доступных в бесплатной версии имен приводится происхождение, число, значение, знаки зодиака и информация об интерпретации значений букв имени. В целом утилита имеет познавательный характер и будет интересна всем любознательным гражданам. **m**

# Mass Effect 3

Космическая одиссея



6

**МАРТА 2012 ГОДА СТАРТУЮТ**

продажи самой ожидаемой игры этого года по версии Spike Video Game Awards. Естественно, речь о героине этого обзора — Mass Effect 3.

**ЖАНР:** RPG  
**ПЛАТФОРМА:** PC, PS3, XBOX 360  
**РАЗРАБОТЧИК:** BIOWARE  
**ИЗДАТЕЛЬ:** ELECTRONIC ARTS  
**ИЗДАТЕЛЬ В РОССИИ:** ELECTRONIC ARTS



**У** предводителя древней расы гигантских машин, болтающихся без определенных занятий где-то за пределами теплого и уютного Млечного Пути, есть традиция. Каждые 50 тысяч лет 31 декабря он с друзьями проходит по Галактике, уничтожая всю цивилизованную жизнь. В программе гуляний присутствуют все традиционные развлечения древнего зла: массовые убийства, широкомасштабные разрушения, трансформация пленных в изувеченных роботизированных зомби и переработка несчастных в питательный раствор. Но на этот раз есть одна маленькая косточка, которая встанет Черным Жнецам поперек горла, — это космический корабль «Нормандия» под управлением командера Шепарда.

В первых двух частях трилогии Mass Effect хариз-

матичный спецназовец и его междупланетная команда боролись с приспешниками надвигающегося зла, помогали пострадавшим, крепили узы любви и дружбы, а также пытались решить галактические проблемы и добиться мира во всем мире. Но сейчас шутки кончились — враги нашли родную Землю и собираются сжечь ее дотла.

Теперь и выяснится, не напрасно ли Шепард состоял в отношениях с сексуальными



азари, водил знакомство с шустрými салиарианцами и гордыми турианцами, завоевал почет среди воинственных кроганов и хрупких кварианцев и даже протянул руку дружбы таинственным гетам.

Чтобы подчеркнуть масштабность войны, разработчики позволили игрокам поучаствовать простым штурмовиком или инженером в мультиплеерных стычках по всей Галактике. Получилось нечто вроде режима Horde из Gears of War — четверка товарищей из разных рас и классов противостоит бесконечным набегам нечисти. Победы в мультиплеере позволят повысить рейтинг галактической готовности и отразить вторжение с наименьшими потерями.

Ведь вряд ли кто-то сомневается, что Жнецов удастся остановить, главный вопрос —

какой ценой? Феномен Mass Effect и состоит в том, что фанатам этой выдуманной вселенной далеко не все равно, чем все закончится, кто из любимых персонажей останется в живых, а кем, возможно, придется пожертвовать. В третьей части должны сыграть свою роль все важные решения, принятые раньше (вы же не удалили файлы сохранений?), а история Шепарда придет к завершению.

Многим, конечно, будет не хватать одного из самых заметных героев видеоигр, но, с другой стороны, с каждой новой частью Mass Effect количество романтических связей Шепарда растет и растет, — глядя на него, героям «Санта-Барбары» и «Друзей» остается только тихо стоять в уголке обнявшись. Возможно, после окончания войны он наконец-то сможет разобраться со своей личной жизнью.

# Syndicate

Бизнес — это война



ЖАНР: ACTION  
ПЛАТФОРМА:  
PC, PS3, XBOX  
360  
РАЗРА-  
БОТЧИК:  
STARBREEZE  
STUDIOS  
ИЗДАТЕЛЬ:  
ELECTRONIC  
ARTS  
ИЗДАТЕЛЬ  
В РОССИИ:  
ELECTRONIC  
ARTS



**К**то в детстве не мечтал стать волшебником? Одним усилием мысли сломать Петрову велосипед, на котором он не дает покататься, всепроникающим взглядом взорвать хулигану Сидорову его микроскопический мозг и заставить Ленку отгаскать Юльку за левую косу, а потом

пусть поцелуются как следует в знак примирения. Syndicate реализует такие мечты на новом уровне. В 2069 году дела делаются быстро, агрессивно и беспощадно. Любой уважающий себя агент мирового капитала оснащен вживленным в мозг чипом, позволяющим ему действовать не только в обычной,

но и в цифровой реальности. Власть над «цифрой» дает возможность видеть сквозь стены, брать под контроль вражеские устройства и даже живых противников, а тех, на кого не хватит техноманны, можно добить в бешеном танце смерти с помощью внушительного арсенала старого доброго огнестрельного оружия.

Развитие цифровых

магических способностей тоже происходит в лучших традициях киберпанка. Оставьте чтение пыльных фолиантов и поглощение душ готическим девочкам и ботанам из Хогварта — реальные пацаны вырывают продвинутый софт для апгрейда прямо из мозгов еще дергающихся жертв. Через ухо.

Отдельного упоминания заслуживает кооперативная кампания для четверых игроков, где массивный огонь и техномагию надо применять слаженно и стратегически, а то не видать премий и бонусов от злобных мегакорпораций будущего.



# Lunar Racer

Лунный дрифт

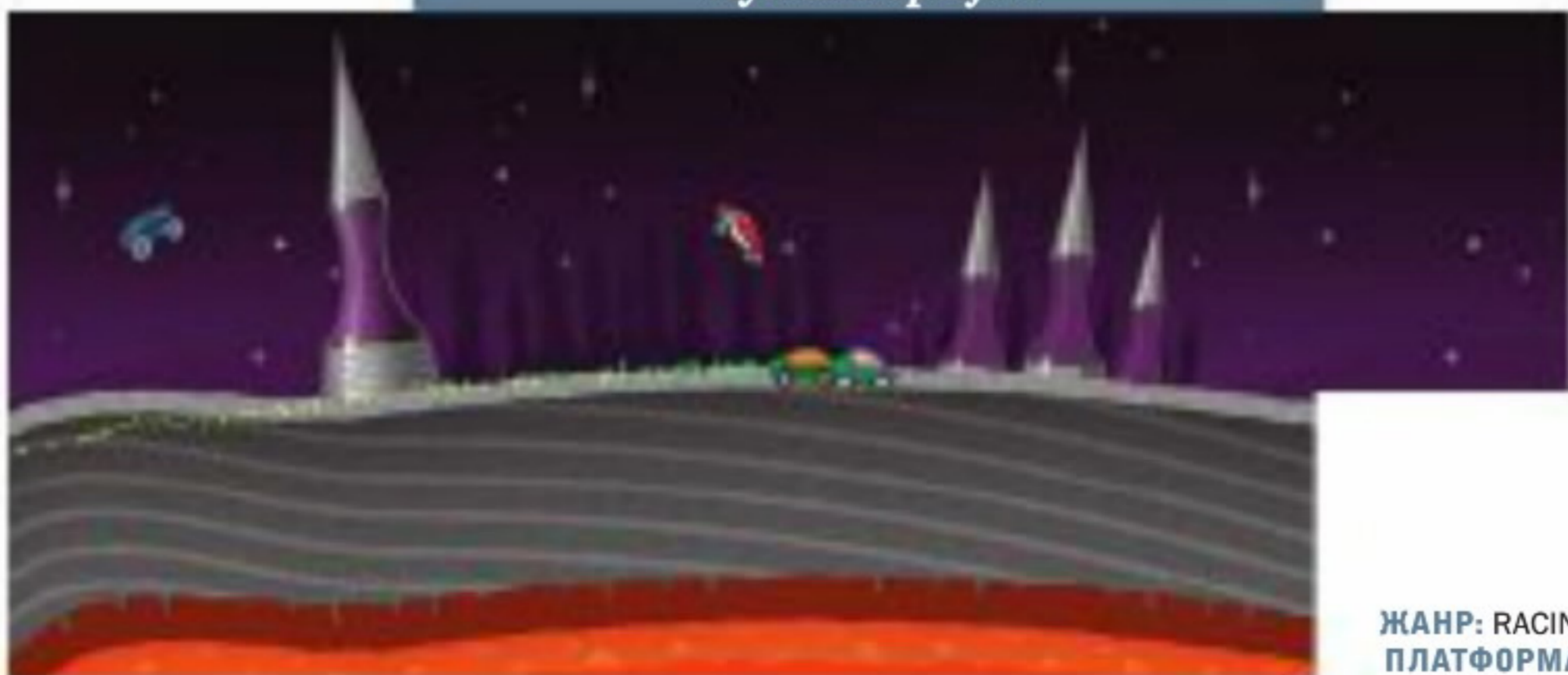

ЖАНР: RACING  
ПЛАТФОРМА:  
IOS 4.0  
РАЗРА-  
БОТЧИК:  
NOODLECAKE  
STUDIOS



**Е**сть две гуманистические причины, чтобы не устраивать на Луне автогонок, — низкая гравитация и отсутствие воздуха. Но если подойти к делу с позиций шоу-бизнеса, то именно эти особенности делают Луну отличным местом для гонок. Лично на Луну лететь не надо

и можно управлять процессом с iPhone: нажатие на левую часть экрана прижимает луноход к поверхности, на правую — разгоняет. Освоив эти манипуляции, нам предстоит потратить много времени на борьбу с соперниками, сбор бонусов, покупку лунобилей и открытие трекков.

# Shogun 2: Fall of the Samurai

Закат самураев в асфальт



ЖАНР:  
STRATEGY  
ПЛАТФОРМА:  
PC  
РАЗРАБОТЧИК:  
THE CREATIVE  
ASSEMBLY  
ИЗДАТЕЛЬ:  
SEGA  
ИЗДАТЕЛЬ  
В РОССИИ:  
1С-СОФТКЛАБ



**С**отни лет Япония была инородцам закрыта для иностранцев, но американцы коварно открыли ее. Что тут началось! Отряды самураев выкашивались винтовочными залпами и пулеметами Гатлинга, паровые броненосцы обстреливали тысячелетние пагоды, а бесшумные убийцы в черном пыта-

лись нарушить железнодорожное сообщение — и теперь благодаря дополнению Shogun 2: Fall of the Samurai можно поруководить всем этим цирком лично. Вопрос о том, откуда в японской культуре возникли сложные взаимоотношения школьниц с тентаклями, остается дискуссионным.

# Star Wars: The Old Republic

World of Star Wars



ЖАНР:  
MMORPG  
ПЛАТФОРМА:  
PC  
РАЗРАБОТЧИК:  
BIOWARE  
ИЗДАТЕЛЬ:  
ELECTRONIC  
ARTS  
ИЗДАТЕЛЬ  
В РОССИИ:  
ELECTRONIC  
ARTS



о продолжении истории Старой Республики. И вот оно перед нами в необычном для Bioware формате MMORPG (многопользовательской онлайн-ролевой игры). Star Wars: The Old Republic во многом похожа на любимый массами World of Warcraft, но вместо набившего оскомину эльфийского мага 85-го уровня здесь можно стать джедаем, как Люк Скайвокер, или ситхом, как его папа Дарт Вейдер, контрабандистом, как Хан Соло, или охотником за головами, как Бобба Фет, — всего в игре представлены восемь классов, по четыре за Империю и Республику. Конечно же, фирменных «фишек» Bioware здесь тоже достаточно. Прежде всего, это

отлично проработанные, полностью озвученные сюжетные линии для каждого из классов. По сути, Star Wars: The Old Republic — это восемь новых частей KotOR для одиночного прохождения плюс внушительное количество контента для групповых рейдов, битв между игроками и других традиционных развлечений. Еще одна приятная особенность SWTOR — это система напарников, построенная по образу и подобию Mass Effect и Dragon Age. Компаньоны не только помогают в бою и развлекают на привале — они могут выполнять полезную работу, даже когда пользователь отключен от игры, что вдвойне приятно.

давным-давно в далекой-далекой галактике Хан и Лея нашли друг друга, Люк Скайвокер нашел своего отца, а император — свой конец, причем довольно мучительный. Но еще раньше, примерно за четыре тысячи лет до описываемых событий, там творились куда более интересные

дела. Когда в 2003 году студия Bioware выставила на суд общественности собственную интерпретацию вселенной «Звездных войн», замаскированную под далекую предысторию, у нее получилось ничуть не хуже, чем у дедушки Лукаса, а многие считают, что и значительно лучше. С тех пор фанаты молят канадцев

## Feed That Dragon HD

Пончик за маму, пиццу за папу



ЖАНР: PUZZLE  
ПЛАТФОРМА:  
IOS 3.2  
РАЗРАБОТЧИК:  
MINICLIP

Рыцарю МакДаффу приходится ради сохранения поголовья девственниц держать королевского дракона на диете из пиццы, гамбургеров и пончиков. Забрасывать еду надо катапультой, тщательно прицеливаясь дракоше в рот. Но не все так просто, как звучит, ведь

на пути в объемистый желудок пиццу подстергает множество опасностей. Стоит недоучесть силу ветра, наличие неподалеку черной дыры или упругие платформы, — и драконий обед сгорит, улетит за пределы экрана или сгинет другим экзотическим способом. Затягивает!

## Woody Woodpecker

Месть дятла



ЖАНР: RACING  
ПЛАТФОРМА:  
IOS 4.1  
РАЗРАБОТЧИК:  
CHILLINGO LTD

Беззастенчиво позаимствовав основную механику у милой Tiny Wings, где маленькая птичка скользила пузиком по холмам, дятел добавил в игрушку несколько своих фирменных ингредиентов, доводящих до белого каления. Речь идет о периодически попадающихся на пути пре-

пятствиях, которых очень трудно (если возможно) избежать и которые легко уничтожают весь прогресс в гонке. Но тем, кто чтит заветы Леопольда фон Захер-Мазоха и не против слегка помучиться, игра доставит немало приятных моментов, ведь сделано все красиво и разнообразно.

# Kingdoms of Amalur: Reckoning

Возьми свою судьбу за мягкое место



ЖАНР: RPG  
ПЛАТФОРМА: PC, PS3, XBOX 360  
РАЗРАБОТЧИК: BIG HUGE GAMES И 38 STUDIOS  
ИЗДАТЕЛЬ: ELECTRONIC ARTS



Старый конь борозды не испортит — правда, и глубоко не вспашет. Но если три опытных коня объединят усилия и возглавят игровую студию, то может получиться нечто замечательное. Kingdoms of Amalur: Reckoning — это плод совместного труда гейм-дизайнера Кена Ролстона,

подарившего миру TES III: Morrowind, известного фэнтези-писателя Роберта Салваторе и не менее известного создателя комиксов Тодда МакФарлейна, ответственного за художественную часть. Внешний вид игры как раз довольно обманчив. Взглянув на карамельные пейзажи и довольно мультяшных персонажей,

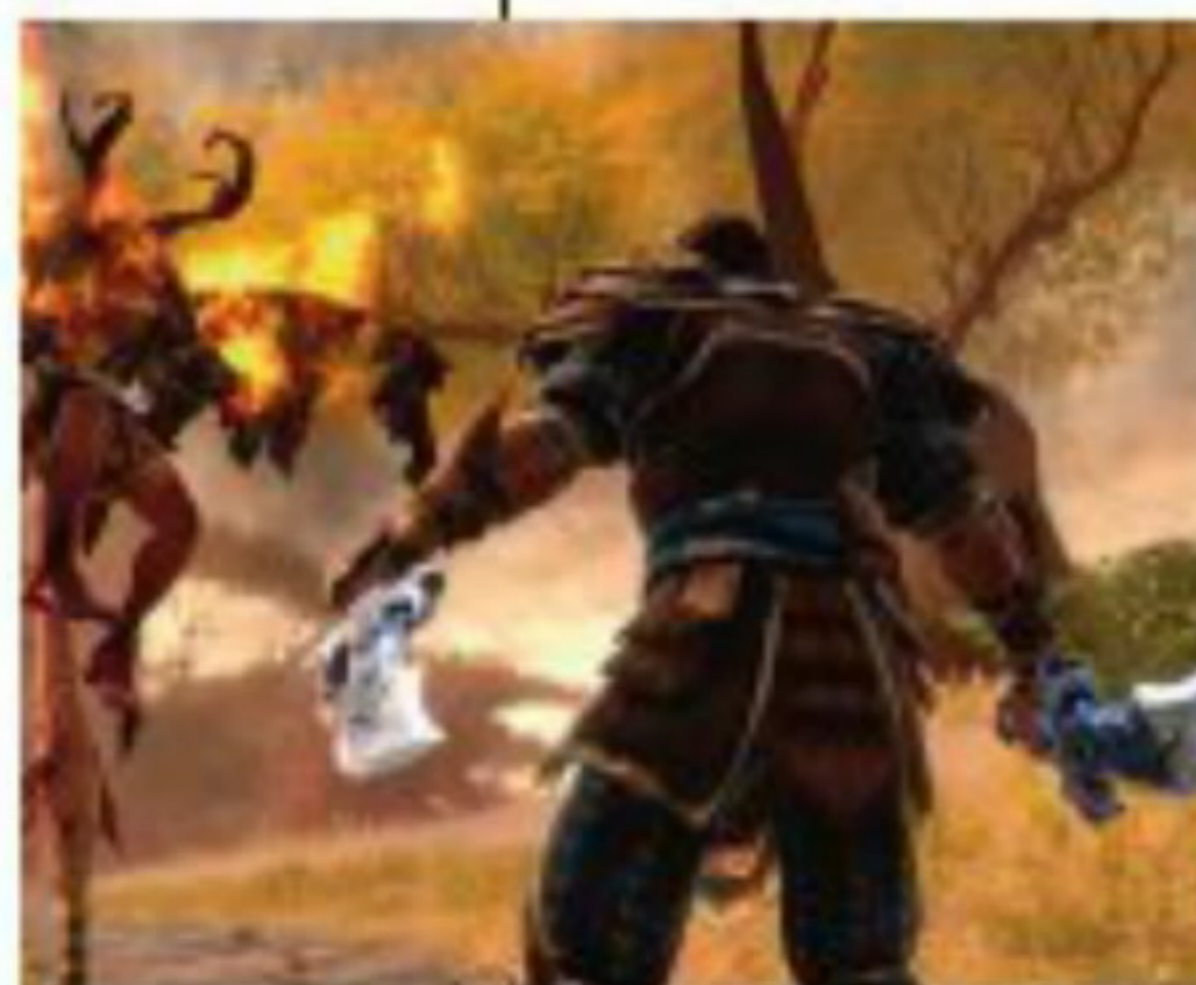

можно ожидать чего-нибудь веселого. На деле под маской несерьезности притаился настоящий монстр, не уступающий прогрессившему недавно TES V: Skyrim по масштабу и проработанности. А битвы здесь здорово напоминают God of War, только с ролевой спецификой. То есть нужно не только заворуженно смо-

треть, как герой на экране вытворяет немислимое, но еще и немного думать. В отличие от традиционных ролевых игр, эта не заставляет с ходу выбирать класс своего персонажа. Вместо этого она определяет три основных направления развития: мощь, магию и ловкость — и дает пошалить то с тем, то с этим, постепенно углубляя специализацию, чтобы сформировался собственный стиль прохождения. На этой свободе даже построен сюжет: главный герой оказывается единственным из смертных, способным выбрать свою судьбу, в связи с чем только он может спасти карамельный мир от надвигающихся неприятностей.

## Jagged Alliance — Back in Action

Наемник наемнику глаз не выколлет



ЖАНР: STRATEGY  
ПЛАТФОРМА: PC  
РАЗРАБОТЧИК: COREPLAY И SPIELKIND  
ИЗДАТЕЛЬ: KALYPSO MEDIA  
ИЗДАТЕЛЬ В РОССИИ: АКЕЛЛА



Самые преданные поклонники встретили Jagged Alliance — Back in Action со смешанными чувствами. С одной стороны, старорежимная изометрическая картинка сменилась радующим глаз полным «три дэ», но кого это волнует, ведь выдуманная африканская страна Арулько

осталась практически такой же, как 12 лет назад, руки все помнят сами, и добиться победы можно, даже не глядя в монитор... Остальным — добро пожаловать в Африку! Мы гарантируем, что вы весело проведете время, но не гарантируем, что вернетесь живыми.

## Darkness II

Включите свет! Боже, выключите обратно!



ЖАНР: ACTION  
ПЛАТФОРМА: PC, PS3, XBOX 360  
РАЗРАБОТЧИК: DIGITAL EXTREMES  
ИЗДАТЕЛЬ: 2K GAMES  
ИЗДАТЕЛЬ В РОССИИ: 1С-СОФТКЛАБ



Нет такого слова, чтобы описать неприятности, свалившиеся на человека мафии Джонни Эстакадо в первой части Darkness. Любовь всей жизни убили у него на глазах, самого Джонни окончательно поглотила Тьма. Но даже у Тьмы есть приятная сторона. Если кто-нибудь

разозлит тебя до глубины души, можно просто схватить его за ноги и разорвать. Словом, любителям кровящи и готического нуара посвящается Darkness II. Эмоциональную силу первой игры она не превзойдет, но все остальное теперь еще круче, резче, бодрее и кровавее. **m**

# Читайте в ближайших номерах



## Nokia Asha 303

Очередной яркий QWERTY-телефон от Nokia системы Type and Touch оборудован сенсорным экраном и фирменной мини-клавиатурой. На фоне тотального доминирования тачфонов такая конструкция выглядит свежо, к тому же наверняка придется по душе тем, кто недолюбливает сенсорную клавиатуру.



## Репортаж с MWC-2012

Самое ожидаемое и масштабное мероприятие телеком-отрасли — ежегодный Mobile World Congress в Барселоне. Именно к этой выставке производители готовят самые интересные и ошеломительные премьеры — телефоны, смартфоны и планшеты. С нас, как всегда, подробный отчет о том, что видели и чему удивлялись.



## Интервью с Алексеем Ягудиным

Гость апрельского номера — Алексей Ягудин, четырехкратный чемпион мира по фигурному катанию, не нуждающийся в представлении. Как водится, Алексей расскажет нам не только о перипетиях своей спортивной жизни и планах на будущее, но и о любимых гаджетах, сопровождающих его в поездках.



## PlayStation Vita

Встречайте новую революционную приставку от Sony — PlayStation Vita. В ее арсенале графический чип и четырехъядерный центральный процессор, емкостный сенсорный экран, дополненная реальность, задняя сенсорная панель и классическое кнопочное управление в сочетании с аналоговыми стиками. Словом, у Sony опять получился вау-гаджет!

**САМАЯ ДОСТУПНАЯ СВЯЗЬ**

**DataForce**  
Internet Service Provider

Лицензия Министерства связи РФ № 27281, 27282

**ХОСТИНГ**

- Неограниченный трафик
- Гибкие тарифные планы
- Ежедневное автоматическое резервное копирование
- Поддержка баз данных PostgreSQL, MySQL
- Обработка статистики обращений к серверу
- Предустановленные скрипты
- Квалифицированная круглосуточная техподдержка

**www.df.ru**  
**(495) 737 3246**



Firebird\*



Blackbird\*\*

# Весь бизнес как на ладони



Android OS



Стильные бизнес-телефоны от Fly  
[www.fly-phone.ru](http://www.fly-phone.ru)



\*Огненная птица. \*\*Черная птица.  
ЗАО «Корпорация Мобильные системы», г. Москва, РФ. Реклама.

# PSR-S650



## Новый взгляд на учебу и творчество

Yamaha представляет новый портативный клавишный инструмент PSR-S650 для начинающих музыкантов и профессионалов. Эта модель, обладающая большим разнообразием встроенных тембров и стилей автоаккомпанемента, а также встроенной флеш-памятью позволит Вам исполнять произведения любого жанра. Специальные пакеты расширения тембров и стилей Voice and Style Expansion дают возможность творческой реализации с использованием сэмплов инструментов разных стран мира. Более подробную информацию по установке Вы найдете на сайте [ru.yamaha.com](http://ru.yamaha.com).



[ru.yamaha.com](http://ru.yamaha.com)

Официальные дилеры Yamaha в России: сеть магазинов «Мир Музыки» (495) 933-5333 [www.slami.ru](http://www.slami.ru); сеть магазинов «МузТорг» [www.muztorg.ru](http://www.muztorg.ru); Инваск (495) 250-5343 [www.invask.ru](http://www.invask.ru); I.S.P.A (495) 784-75 75 [www.ispa.ru](http://www.ispa.ru); Рояль (812) 331-5662 [www.yamaharoyal.ru](http://www.yamaharoyal.ru); Музыкальный Арсенал (3452) 36-3363, [www.arsenalmusic.ru](http://www.arsenalmusic.ru); ASIA MUSIC (3952) 54-4050 [www.asiamusic.ru](http://www.asiamusic.ru); Мюзик Лэнд (4242) 42-9738; «Динатон» [www.dynaton.ru](http://www.dynaton.ru) (495) 742-7947; салон музыкальных инструментов «Лира» [www.lira-salon.ru](http://www.lira-salon.ru) (495) 780-63-06; магазин музыкальных инструментов «Мелодия» [www.melodyperm.ru](http://www.melodyperm.ru) (342) 212-26-14, 212-32-76