

Главные тенденции 2012 года

Лучшие романтические подарки

Ваш гид по цифровому миру

mobile

январь-февраль 2012 / tehnichno.ru /

digital

magazine



CES 2012

Репортаж с главной выставки электроники

NEW!



SE Xperia Active

Смартфон, который не горит и не тонет

ВЕЩИ!



HP Envy 17

Большой завидный ноутбук

ТЕСТ



ГИД

30
ЛУЧШИХ
НОУТБУКОВ
СЕЗОНА

Мегатест Windows Phone

Смартфоны на базе новой ОС



Chevrolet Volt

Американский брат «Приуса»



Анна Седокова

«iPod помог мне познакомиться с мужем»

HTC Sensation XE * Philips 7 series * Gresso X5 * Olympus EP-3 * Huawei Vision * NAD Viso 1

4 607012 120014 12001 >



iChef+* МИРОВАЯ РЕВОЛЮЦИЯ УНИКАЛЬНОЕ СЕНСОРНОЕ УПРАВЛЕНИЕ

Линия встраиваемой техники Gorenje+ представляет первую духовку с уникальным электронным программным модулем с большим цветным дисплеем, где функции выбираются просто скольжением пальца по дисплею. Управление становится удовольствием – здесь все, как в знакомой потребительской электронике. Это и есть та самая революция, при которой мы, используя самый мощный вид управления – компьютерный, достигаем превосходных результатов приготовления, независимо от того, являемся ли мы профессионалами своего дела или новичками. Просто, логично, инновативно.



red dot design award 2011**

* айшеф
** награда Red Dot design 2011

Mobile Digital magazine
№1–2 январь–февраль 2012



84
ТЕСТ
ВЫБИРАЕМ
ЛУЧШИЙ
WP7-СМАРТФОН

20
ГОСТЬ
АННА
СЕДОКОВА

48
CHEVROLET
VOLT



НАЧАЛО	ОТ РЕДАКЦИИ ИНТЕРАКТИВ ХИТ-ПАРАД	2	СЛОВО ГЛАВНОГО РЕДАКТОРА
		4	ПИСЬМА В РЕДАКЦИЮ
НОВОСТИ		6	НАРОДНЫЙ ВЫБОР
		8	ПЛАНШЕТ-ТРАНСФОРМЕР ASUS EEE PAD TRANSFORMER PRIME
ЗВЕЗДА	ГОСТЬ ВЕЩЬ!	20	АННА СЕДОКОВА
		24	ЗАЩИЩЕННЫЙ СМАРТФОН SONY ERICSSON XPERIA ACTIVE
ТЕМА	ГАДЖЕТЫ-2012 УДИВЯТ ЗАИНТЕРЕСУЮТ РАЗОЧАРУЮТ	28	ОСТРО ЛОГИЧЕСКИЙ ПРОГНОЗ НА ТЕКУЩИЙ ГОД
		30	УЛЬТРАБУКИ, APPLE, НЕДОРОГИЕ СМАРТФОНЫ И 3D
		31	4G-СЕТИ, OLED-ЭКРАНЫ, ANDROID, ЧИПЫ INTEL
		35	ЭЛЕКТРОННЫЕ КНИГИ, ФОТОАППАРАТЫ, ПАТЕНТНЫЕ ВОЙНЫ
КАЛЕЙДОСКОП	ПРОШЛОЕ НАСТОЯЩЕЕ	36	ВПЕРЕД, В ПРОШЛОЕ!
		38	5 ГАДЖЕТОВ ДЛЯ ГЕЙМЕРА
		40	РЕПОРТАЖ С ВЫСТАВКИ CES 2012
	TRANСПОРТ	44	ЭНЕРГОСБЕРЕЖЕНИЕ В ТЕЛЕФОНАХ
		46	ISQ, КОТОРУЮ МЫ НЕ ЗНАЛИ
		47	ГЛЯДЯ В МОНИТОРЫ ПРОЕЗЖАЮЩИХ АВТО
ГИД	ОБЗОР ПРАКТИКУМ КАТАЛОГ	48	CHEVROLET VOLT
		50	ПОДАРКИ ВЛЮБЛЕННЫМ
		56	ЛИКБЕЗ: НОУТБУКИ
		58	ВЫБИРАЕМ НОУТБУК ДЛЯ АЛЕКСАНДРА ПЕСКОВА
HI-FI	СОЛЬНЫЙ	60	ДАЙДЖЕСТ-ОБЗОР НОУТБУКОВ
		69	HI-FI И ДОМАШНИЕ КИНТЕАТРЫ
		70	ТЕЛЕВИЗОР PHILIPS 423PFL7606H
		71	КОЛОНКИ ATLANTIC TECHNOLOGY AT-I
		72	БЕСПРОВОДНОЙ КАНАЛ CHORD CHORDETTE GEM
		74	УСИЛИТЕЛЬ ASR EMMITER II
ТЕСТ	ПОДРОБНЫЙ КРАСИВЫЙ СРАВНИТЕЛЬНЫЙ	76	АУДИОСИСТЕМА NAD VISO 1
		78	НАСТЕННАЯ АКУСТИКА
		84	WINDOWS PHONE 7 — СМАРТФОНЫ
		88	НОУТБУК HP ENVY 17-3000
		90	СМАРТФОН HTC SENSATION XE
		91	СМАРТФОН HUAWEI VISION
НАРОДНЫЙ	СРАВНИТЕЛЬНЫЙ ПОДРОБНЫЙ СОЛЬНЫЙ	92	ТЕЛЕФОН GRESSO EXTREME X5
		93	ПРОЕКТОР 3M MP180 / NAS BUFFALO LINKSTATION LS-VL
		94	БЕЗЗЕРКАЛКА OLYMPUS PEN E-P3
		95	БЕЗЗЕРКАЛКА PENTAX Q
		96	НОУТБУК PACKARD BELL NX69
		97	ADATA SH12 / СМАРТФОН HIGHSCREEN COSMO DUO
		98	СМАРТФОН LG OPTIMUS LINK DUAL SIM
		99	ОЧИСТИТЕЛЬ OREGON SCIENTIFIC / ПРОЕКТОР MII1
		100	НОУТБУК MSI GE620DX
		101	ИНТЕРНЕТ-МОНИТОР CHUMBY 8
ПРЕМЬЕРЫ		102	ТЕЛЕФОН PHILIPS X622
		103	PROLOGY LATITUDE I-600 / НАУШНИКИ RITMIX RH-557
		104	ТЕЛЕВИЗОР LG 32LW4500
		105	ДОК-СТАНЦИЯ CAMBRIDGE AUDIO ID100
		106	ПРИЛОЖЕНИЯ
		108	ИГРЫ
		112	ЧИТАЙТЕ В СЛЕДУЮЩЕМ НОМЕРЕ

Размер имеет значение

ДЛЯ ЧИТАТЕЛЕЙ ТЕХНИЧЕСКОЙ ПРЕССЫ ТЕМА ПЛАНШЕТОВ УЖЕ ЯВЛЯЕТСЯ ПРИВЫЧНОЙ И ДАЖЕ НЕМНОГО ПОДАДОЕВШЕЙ. **НО НА РУКАХ У РЕАЛЬНЫХ ПОТРЕБИТЕЛЕЙ ЭТИХ УСТРОЙСТВ ВСЕ ЕЩЕ НЕМНОГО**, А ТЕ, ЧТО ЕСТЬ, ЗАЧАСТУЮ СЛУЖАТ СКОРЕЕ ИГРУШКОЙ, ЧЕМ ПОВСЕДНЕВНЫМ И НЕЗАМЕНИМЫМ АКСЕССУАРОМ.



Сергей Маленкович
Главный редактор

ГЛАВНЫМ ДОСТОИНСТВОМ ПЛАНШЕТА ПО СРАВНЕНИЮ С НОУТБУКОМ ЯВЛЯЕТСЯ НЕ ПОРТАТИВНОСТЬ, А ВОЗМОЖНОСТЬ СХВАТИТЬ ЕГО СО СТОЛА И МОЛНИЕНОСНО ЧТО-ТО СДЕЛАТЬ: ПОСМОТРЕТЬ ПОГОДУ, ОТВЕТИТЬ НА ПИСЬМО И Т.Д. ТАКЖЕ ВАЖНЫ АВТОНОМНОСТЬ, ОТСУТСТВИЕ ШУМА И НАГРЕВА.

ВСЕ ДЕЛО В ТОМ, ЧТО ПОКА НИКТО ДО КОНЦА НЕ ПОНЯЛ, ДЛЯ ЧЕГО ЖЕ НАДО ПОЛЬЗОВАТЬСЯ ПЛАНШЕТОМ.

Он очевидно удобен для просмотра видео и многих игр, а вот с другими применениями все небезоблачно. Даже веб-браузинг нельзя однозначно поставить в список, потому что самый популярный планшет мира, iPad, не отображает Flash, да и конкуренты из стана Android далеко не все справляются с этой задачей. Сценарий «мобильной работы» и вовсе утопичен, — конечно, на большом экране вести переписку

или просмотр документов удобнее, чем на смартфоне, но при необходимости что-либо написать традиционную клавиатуру ничто не заменит. Также офисные приложения для планшетов пока далеки от совершенства и не поддерживают многих необходимых функций. Но самое важное, на мой взгляд, не это. Еще не установлен «золотой стандарт» на диагональ экрана планшета, оптимальную для большинства покупателей как в удобстве переноски, так и в удобстве работы. Например, iPad крупноват — в маленькую сумочку не лезет, в одной руке держать его трудно, это сразу делает его устройством для спальни и гостиной, а вовсе не для электрички и аэропорта. С другой стороны, планшет с диагональю 7" сразу имеет площадь экрана вдвое меньшую и, будучи вполне комфортен для электронных книг, становится маловат для правки документов (особенно когда пол-экрана сжирает клавиатура). Что в результате приглянется массовому потребителю — я предсказать пока не берусь. А сам пользуюсь то iPad, то HTC Flyer в зависимости от ситуации. **m**

mobile

digital magazine

Фото на обложку предоставлено пресс-службой Анны Седоковой



№ 1-2 (январь-февраль)/2012
Mobile Magazine / Мобайл Мэгазин

Главный редактор
Сергей Ю. МАЛЕНКОВИЧ
s.malenkovich@spn.ru

Арт-директор
Александр ЛОЙМ
a.loim@spn.ru

Зам. главного редактора
Ольга СКУСНОВА
o.skusnova@spn.ru

Зам. главного редактора
Олег МАЗУР
o.mazur@spn.ru

Редактор
Олеся САГАН
o.sagan@spn.ru

Дизайнер
Алексей ПОНКРАТОВ
a.ponkratov@spn.ru

Фоторедактор
Оксана ТАРАСОВА
o.tarasova@spn.ru

Корректор
Маргарита ЗАМАШКИНА

Над номером работали:

Станислав БЕЛЯЕВ
Владимир БЛИНОВ
Андрей КОНОВАЛОВ
Андрей ВАХАРЕНКО
Ирина ЛИ

Отдел дистрибуции:
Москва
Артем КАРАПЕТЯН
Тел.: +7 (495) 663-9320
(руководитель)
a.karapetyan@spn.ru

Санкт-Петербург и регионы России
Федор ПОДЛЕСНЫХ
Тел.: +7 (812) 380-0008
(руководитель)
f.podlesnikh@spn.ru

Региональные представители
Владислав РАДУШНОВ
Казань

Отдел рекламы:

Москва

Екатерина ИВАНОВА
e.ivanova@spn.ru

Виктория ПОЛЯКОВА
v.polyakova@spn.ru

Юлия КУЧЕЙНИК
y.kucheynik@spn.ru

Андрей СКУБЕНИК
a.skubenik@spn.ru

Руководитель департамента рекламы направления Lifestyle
Наталья ЧУБАРОВА
n.chubarova@spn.ru

Санкт-Петербург
Тел.: +7 (812) 380-0008
Руководитель
Виктория СОКОЛОВА
v.sokolova@spn.ru

Отдел постпродажного обслуживания:

Руководитель
Оксана НАУМОВА
o.naumova@spn.ru
Тел.: +7 (903) 235-6117

Подписка:

индекс по каталогу «Почта России» — 10932; индекс по объединенному каталогу «Пресса России» — 40876.

Отдел подписки:
podpiska@spnmoscow.ru
Журнал Mobile Magazine можно заказать через интернет-магазин www.bolero.ru

Учредитель:
ЗАО «СПН Пабблишинг»

Издатель:
ЗАО «СПН Пабблишинг»
Редакция:
ЗАО «СПН Пабблишинг»
www.spn.ru

Лого: разработка и дизайн SPN Group

Использование любых материалов из журнала, включая дизайнерские наработки, возможно только после согласования с редакцией. Редакция журнала Mobile Magazine не несет ответственности за содержание рекламных материалов.

Генеральный директор
Валерий ШИЛКОВ
Руководитель направления Lifestyle
Алексей ВОЖАКОВ
a.vozhakov@spn.ru

Адреса редакции и издателя:
117105, Москва, Новоданиловская наб., 4А.
ЗАО «СПН Пабблишинг»
Тел.: +7 (495) 663-9320.
Факс: +7 (495) 510-4969.

197342, Санкт-Петербург, Торжковская ул., 1, корп. 2.
ЗАО «СПН Пабблишинг»
Тел.: +7 (812) 380-0008.
Факс: +7 (812) 380-0008.

Тираж: 182 000 экземпляров.

Отпечатано: Образцовая типография «Блиц-Принт», Украина, г. Киев, — 156. 02156, ул. Киото, 25.

Свидетельство о регистрации средства массовой информации ПИ № ФС 77-30018 от 24.10.2007, выдано Федеральной службой по надзору в сфере массовых коммуникаций, связи и охраны культурного наследия. / www.spn.ru / Цена свободная.

БЕЗОМНЫЕ ВОЗМОЖНОСТИ ДЛЯ ВАШЕГО ВДОХНОВЕНИЯ

Мы живем лишь одним моментом. Прошлое где-то позади, будущего почти никто не знает. Порой эти моменты настолько прекрасны, что мы просто не можем себе позволить их забыть. Компания Sony собрала все самые современные технологии в фотоаппаратах Sony DSC-HX100V и DSC-HX9V. С ними вы сможете снимать панорамы, делать снимки в 3D, записывать видео в Full HD. Новые фотоаппараты Sony созданы для того, чтобы сохранять бесценные моменты и переживать их снова и снова.



МАТРИЦА CMOS EXMOR R™. СЪЕМКА ПРИ ЛЮБОЙ ОСВЕЩЕННОСТИ

Наша планета безостановочно вращается вокруг своей оси. День сменяется ночью, ночь сменяется днем, рассветы и закаты ослепительно красивы. Чтобы запечатлеть буйство красок в условиях разной освещенности, необходима особая матрица. Фотоаппараты Sony серии DSC-HX оснащены матрицей CMOS Exmor R™, которая позволяет получать непревзойденные реалистичные изображения даже в темноте.

ПРЕОДОЛЕЙТЕ РАССТОЯНИЯ С ТРИДЦАТИКРАТНЫМ ZOOM'OM!

Вы любите путешествовать и знаете, как преодолеть расстояние между городами и странами. Но есть вещи, до которых крайне трудно дотянуться. Для фотокамер Sony нового поколения таких проблем не существует: они умеют сокращать расстояния в 16 и даже 30 раз! А функция Active Optical SteadyShot™ поможет вам получить четкие снимки при съемке со значительным увеличением, даже во время ходьбы.

SONY CYBER-SHOT: ТЕРРИТОРИЯ 3D

Как прекрасен и красив мир, который находится вокруг нас. Благодаря фотоаппаратам Sony серии DSC-HX и функции 3D Sweeper Panorama вы получаете возможность запечатлеть всю красоту окружающего мира



Обе модели фотоаппаратов имеют схожие технические характеристики: 16,2 эффективных Мп, матрицу CMOS Exmor R™, функцию панорамной и широкоформатной съемки и стабилизацию изображения благодаря Active Optical SteadyShot.

Основным различием данных моделей является оптика. У модели DSC-HX100V – оптический 30x зум и объектив Carl Zeiss Vario-Sonnar T*, а у модели DSC-HX9V – оптический 16x зум и объектив с линзами Sony G.



Чтобы узнать больше о фотоаппаратах Sony Cyber-shot, поучаствовать в конкурсах, а также обменяться опытом, посетите наши группы ВКонтакте (vk.com/sonycybershot) и на facebook (fb.com/sonycybershot3D). Там вы найдете много нового о съемке 3D, панорамной съемке, а также съемке видео в Full HD, сможете поделиться своими снимками и посмотреть на работы участников сообщества.



Задавать нам вопросы и следить за жизнью редакции можно на Facebook: www.facebook.com/mobidig



Ждем ваши письма по адресу: 117105, Москва, Новоданиловская наб., 4А. «Издательский дом СПН», Редакция Mobile Digital magazine, или conkurs-rtm@spn.ru

Время подумать

ХОТЯ В ПЕРИОД НОВОГОДНИХ КАНИКУЛ В РЕДАКЦИОННОЙ ПОЧТЕ НАСТУПАЕТ ВПОЛНЕ ПОНЯТНОЕ ЗАТИШЬЕ, ТЕ ЧИТАТЕЛИ, КОТОРЫЕ ВСЕ ЖЕ НЕ ПОЛЕНИЛИСЬ НАПИСАТЬ НАМ, **ПОДНИМАЛИ ВОПРОСЫ ВСЕ БОЛЬШЕ КОНЦЕПТУАЛЬНЫЕ. С УДОВОЛЬСТВИЕМ ДАЛИ БЫ ПРИЗ КАЖДОМУ ЧИТАТЕЛЮ, НО ОН ВСЕГО ОДИН, И КАКОЙ!** НОВЕЙШИЕ НАУШНИКИ ОТ PHILIPS И O'NEILL.



приз за лучшее письмо

УВАЖАЕМАЯ РЕДАКЦИЯ! ПО ПРОФЕССИИ Я ВРАЧ-ГАСТРОЭНТЕРОЛОГ И ПРЕКРАСНО ЗНАЮ, КАК ЧАСТО ЗАБЛУЖДАЮТСЯ ЛЮДИ, ОБМАНУТЫЕ РЕКЛАМОЙ ЯКОБЫ ЗДОРОВОГО ПИТАНИЯ. СКАЖИТЕ, СИТУАЦИЯ С РЫНКОМ ТЕХНИКИ ТАКАЯ ЖЕ? НАСКОЛЬКО МОЖНО ВЕРИТЬ ЗАЯВЛЕНИЯМ О БЕЗОПАСНОСТИ 3D И ТЕЛЕВИЗОРОВ В ЦЕЛОМ, О НИЗКОМ УРОВНЕ ОБЛУЧЕНИЯ ТЕЛЕФОНОВ? И ТАК ДАЛЕЕ.

Антонина Алексеевна (@mail.ru)

Антонина Алексеевна, приемы маркетинга на всех рынках одинаковы, поэтому преувеличение достоинств товаров в рекламе техники тоже встречается. Но откровенного вранья о безопасности техники и влиянии на здоровье мы давненько не встречали — по крайней мере, у крупных компаний. Отвечая по конкретным сомнительным пунктам, можем отметить, что 3D-TV с очками затворного типа, безусловно, является сильной нагрузкой на зрение, да и просмотр 3D в целом не рекомен-

дован при ряде заболеваний. А вот обычные ЖК и плазменные телевизоры при просмотре с рекомендованного расстояния (оно зависит от диагонали), отсутствии резкого контраста между ярким экраном и темнотой окружающей комнаты, а главное — умеренном количестве часов перед экраном вполне себе безвредны. Облучение телефонов — большая тема, но, если вкратце, достоверных исследований об их вреде так и не появилось.

ДОРОГАЯ РЕДАКЦИЯ, ПОЧЕМУ НЕ ПОЛУЧИЛ ШИРОКОГО РАСПРОСТРАНЕНИЯ ИНТЕРФЕЙС ПОДКЛЮЧЕНИЯ ВНЕШНЕГО ОБОРУДОВАНИЯ К КОМПЬЮТЕРУ

НАУШНИКИ PHILIPS O'NEILL THE STRETCH SCRATCH ПЕРЕДАЮТ БОГАТУЮ ЗВУКОВУЮ КАРТИНУ И ОТЛИЧНО ПРИСПОСОБЛЕНЫ ДЛЯ АГРЕССИВНОЙ ЭКСПЛУАТАЦИИ.

ESATA? ХОТЕЛ ПОДКЛЮЧИТЬ К НЕМУ ВНЕШНИЙ ДИСК ЧЕРЕЗ ЭТОТ РАЗЪЕМ. НО ОКАЗЫВАЕТСЯ, ПРОБЛЕМА НАЙТИ ТАКОВОЙ — ВСЕ ДИСКИ ИСПОЛЬЗУЮТ USB. ПОЧЕМУ, КАЗАЛОСЬ БЫ, ДОВОЛЬНО БЫСТРОДЕЙСТВУЮЩИЙ РАЗЪЕМ НЕ ПОЛЬЗУЕТСЯ ПОПУЛЯРНОСТЬЮ У ПРОИЗВОДИТЕЛЕЙ ДИСКОВ?

Рафаэль (@mail.ru)

Дорогой Рафаэль, диски eSATA действительно не слишком популярны, поскольку кроме как для дисков этот разъем мало для чего остро необходим. При желании его исполь-

зовать можно, например, приобрести одну из моделей Seagate GoFlex, они оснащаются всеми мыслимыми типами разъемов.

НЕДАВНО В РАЗГОВОРЕ ВСПЛЫЛА ТЕМА ОДНОРАЗОВОЙ ТЕХНИКИ — ЧТО ЗА НЕЙ БУДУЩЕЕ. НО ЛИЧНО У МЕНЯ В ПОСЛЕДНЕЕ ВРЕМЯ СЛОЖИЛОСЬ ВПЕЧАТЛЕНИЕ, ЧТО ПРОИЗВОДИТЕЛИ ОПЯТЬ СТРЕМЯТСЯ ДЕЛАТЬ БОЛЕЕ НАДЕЖНЫЕ УСТРОЙСТВА. ЧТО РЕДАКЦИЯ ДУМАЕТ ОБ ЭТОМ?

Оксана (@gmail.com)

Оксана, заявления о феноменальной надежности устройств сегодня рискуют делать только производители техники, которая, по статистике, служит долго (точнее, редко ломается), а ее ремонт по цене сопоставим с полной заменой. Типичный пример — карты флеш-памяти и винчестеры. Также сюда относятся мониторы, сетевые устройства. Какой-либо тенденции к повышению срока службы техники мы не отмечаем, поскольку борьба за регулярность покупок требует сугубо противоположного. **m**

ДВА В
ОДНОМ



НОВЫЙ
West DUO
ВЫБОР ЗА ТОБОЙ

Реклама. Товар произведен в соответствии с Техническим Регламентом на табачную продукцию.

МИНЗДРАВСОЦРАЗВИТИЯ РОССИИ ПРЕДУПРЕЖДАЕТ:
КУРЕНИЕ ВРЕДИТ ВАШЕМУ ЗДОРОВЬЮ



ЖУРНАЛ MOBILE DIGITAL И ПРОЕКТ **ПОИСК@MAIL.RU** ПРОДОЛЖАЮТ ИССЛЕДОВАТЬ ИНТЕРЕСЫ И ПРЕДПОЧТЕНИЯ РОССИЯН В ТЕХНИКЕ. СЕГОДНЯ ПОД ПРИЦЕЛОМ ДОМАШНИЕ МЕДИАПЛЕЕРЫ, КОТОРЫМИ ПОЧЕМУ-ТО ИНТЕРЕСУЕТСЯ ТОЛЬКО СТАРШЕЕ ПОКОЛЕНИЕ. МЫ УЗНАЛИ ЭТО, АНАЛИЗИРУЯ РЕЗУЛЬТАТЫ ПОЛЬЗОВАТЕЛЬСКОГО ПОИСКА, — ЧЕРЕЗ ПОРТАЛ **MAIL.RU** КАЖДЫЙ МЕСЯЦ ИЩУТ ИНФОРМАЦИЮ БОЛЕЕ 20 МИЛЛИОНОВ ЧЕЛОВЕК.

СМОТРЕТЬ ТЕЛЕЭФИР СКУЧНО, НО НЕ СМОТРЕТЬ ТЕЛЕВИЗОР НЕВОЗМОЖНО. Противоречие это кажущееся, просто на телевизоре нужно смотреть фильмы, сериалы и передачи по собственному графику и вкусу. Благо сетевых фильмотек

1 МЕСТО



17,4%

Apple TV

и хранилищ видео стало более чем достаточно. Поскольку «умные» ТВ, которые умеют демонстрировать такой контент напрямую, пока дороги, изящный выход из положения — снабдить свой телевизор внешним декодером. Самым популярным из них стал Apple TV, хотя его функциональность ниже, чем у конкурентов с мест 2–4. Впрочем, основная аудитория (мужчины за 40) любит простоту в технике, а здесь Apple трудно превзойти. Более молодые люди, видимо, смотрят все то же самое на ноутбуках. **m**

2 МЕСТО



10,3%

Western Digital
WD TV Live

3 МЕСТО



6,3%

IconBit XDS1003D

4 МЕСТО



6,2%

IconBit HDS6L

Подобрать себе медиаплеер по вкусу или найти любую другую информацию в Интернете вы можете на сайте [HTTP://GO.MAIL.RU](http://go.mail.ru)

Источник: **ПОИСК@MAIL.RU**
[HTTP://GO.MAIL.RU](http://go.mail.ru)

Синие столбцы на диаграмме означают, что данная группа доминирует среди ищущих информацию. Желтые столбцы демонстрируют, что данная группа составляет незначительную долю ищущих.

5	WD TV Live Hub	5,2%
6	ASUS O!Play HDP-R1	5,1%
7	Dune HD Duo	5,0%
8	Dune HD Lite 53D	4,5%
9	IconBit HDS7L	4,4%
10	WD Elements Play	4,2%
11	IconBit HDS8W	4,1%
12	IconBit HDR12L	3,9%
13	Popcorn Hour C-200	3,7%
14	Dune HD Smart D1	3,7%
15	ASUS O!Play AIR HDP-R3	3,3%
16	Dune HD Smart H1	3,2%
17	BVK Popcorn NP101S	2,7%
18	Digma HDMP-200	2,4%
19	ASUS O!Play HD2	2,3%
20	BVK MP050S	2,2%

Интерес к стационарным медиаплеерам



COWON

www.cowonrussia.ru

Новый плеер COWON D3 на Android

Все возможности платформы от Google и фирменный звук от COWON теперь в одном устройстве!



ДИСПЛЕЙ 3,7" AMOLED

BLUETOOTH 2.1

WI-FI

- Объем памяти 8 Гб, 16 Гб, 32 Гб (флэш, файловая система NTFS)
- Дополнительная память Micro SD (до 16 Гб)
- Дисплей 3,7" AMOLED, сенсорный, 800 x 480 пикселей
- Беспроводной обмен данными Wi-Fi IEEE 802.11 b/g, Bluetooth 2.1 + EDR, A2DP/AVRCP/OPP
- Размеры 64.7 x 116.6 x 11.9 мм
- Вес 120 г

BLADE
GROUP OF COMPANIES

ОФИЦИАЛЬНЫЙ ДИСТРИБЬЮТОР COWON В РОССИИ
WWW.BLADE.RU 8 (495) 276 2076
ТОВАР СЕРТИФИЦИРОВАН

НА ПРАВАХ РЕКЛАМЫ

Мастер перевоплощения

ASUS Eee Pad Transformer Prime

ПЛАНШЕТНЫЙ КОМПЬЮТЕР
ASUS Eee Pad Transformer Prime стал первым аппаратом, работающим на базе четырехъядерного процессора NVIDIA Tegra 3. Этот новейший чип обеспечивает беспрецедентно высокую производительность в многозадачном режиме, при просмотре видео высокой четкости, веб-сайтов, а также в играх. В результате ASUS Eee Pad

Transformer является самым мощным планшетом в мире на сегодняшний день. Доступный в двух цветовых исполнениях — аметистовом и золотом — металлический корпус планшета имеет олеофобное покрытие, на котором не остаются отпечатки пальцев и которое отталкивает жидкости и жиры. При этом ASUS Eee Pad является самым легким из металлических планшетов — его вес составляет 586 грамм. Отличительной особенностью Transformer Prime являет-

ся возможность превращения его в ноутбук при подключении док-станции, включающей в себя клавиатуру с тачпадом и дополнительные интерфейсы. Док-станция также увеличивает время работы устройства с 12 часов до рекордного значения — 18 часов. Модель оснащена 10,1-дюймовым IPS-экраном с широкими углами обзора и увеличенной яркостью, позволяющей использовать планшет даже при ярком солнечном свете. Сам экран защищен от ударов и царапин стеклом Corning Gorilla Glass. ASUS Eee Pad работает под управлением послед-

ней версии операционной системы Android 4.0 Ice Cream Sandwich. А в комплект предустановленного программного обеспечения входят офисный пакет Polaris Office и органайзер SuperNote.

ОСОБЕННОСТИ:

- 1 ГБ ОПЕРАТИВНОЙ ПАМЯТИ DDR2
 - ЧЕТЫРЕХЪЯДЕРНЫЙ ПРОЦЕССОР NVIDIA TEGRA 3
- УЖЕ В ПРОДАЖЕ**

RU.ASUS.COM



~ от 15 000 руб. ~

586

ГРАММ СОСТАВЛЯЕТ
ВЕС МЕТАЛЛИЧЕСКОГО
ПЛАНШЕТА ASUS
EEE PAD TRANSFORMER
PRIME БЕЗ КЛАВИАТУРЫ.

Стальной дуэт

Primare A34.2, PRE32

ДВА УСТРОЙСТВА — предусилитель и усилитель, обеспечивающие при совместной работе аудиофильское качество звука, представила компания Primare. Обе модели выполнены в массивных корпусах из стали и специального сплава, обеспечивающего прочность, жесткость и экранирование внешних вибраций. Предусилитель Primare PRE32 благодаря использованию симметричных сигнальных трактов и обработке сигнала только в аналоговой форме обеспечивает низкий коэффициент гармонических искажений и низкое соотношение «сигнал/шум». Дополнительный комплект модернизации позволяет воспроизводить на нем потоковую музыку из Интернета, а также с сетевых дисков или компьютера, а также подключать любые цифровые устройства. В стереофоническом усилителе Primare A34.2 мощностью 2×150 Вт для подавления шума используется симметричная передача сигнала с двух отдельных усилителей. Primare A34.2 можно легко переключить в мостовой режим, в котором начи-

Акустическая система RBH SX-44 позволяет достичь у себя дома такого же окружающего звучания, как в кинотеатре. Система легко монтируется на стену с помощью креплений.

нает работать один полностью симметричный монофонический канал мощностью 550 Вт. Оба устройства оснащены импульсными блоками питания, использующими технологию UFPD, которая позволяет уменьшить коэффициент нелинейных искажений во всем частотном диапазоне и снизить общее энергопотребление.

ОСОБЕННОСТИ:

- МОНОФОНИЧЕСКИЙ КАНАЛ МОЩНОСТЬЮ 550 ВТ
- ЧАСТОТНЫЙ ДИАПАЗОН УСИЛИТЕЛЯ – 20 ГЦ – 20 КГЦ

WWW.PRIMARE.COM

550

ВТ — МОЩНОСТЬ МОНОФОНИЧЕСКОГО КАНАЛА, КОТОРЫМ ОСНАЩЕН УСИЛИТЕЛЬ PRIMARE A34.2.

~ Новинка ~



5 мировых лидеров по производству техники — Panasonic, Samsung, SanDisk, Sony и Toshiba заключили соглашение о совместной работе над новой технологией защиты информации на SD-картах и других носителях.



1/ Акробат

Fly E210

КОМПАНИЯ FLY решила открыть для себя новый рынок и выпустила в России концептуальный телефон-трансформер, поддерживающий работу двух SIM-карт. Легким движением руки обычный сенсорный Fly E210 превращается в клавиатурный моноблок, способный работать до 6 часов в режиме разговора и до 320 часов в режиме ожидания. Он оснащен 2,4-дюймовым сенсорным дисплеем, видео- и аудиоплеером, фотокамерой с разрешением 1,3 Мп и поддерживает карты памяти microSDHC объемом до 16 Гб. Для общения с друзьями предназначен встроенный сервис uTalk.

ОСОБЕННОСТИ:

- СЕРВИС U-TALK
- ФОРМФАКТОР «ТРАНСФОРМЕР»

УЖЕ В ПРОДАЖЕ

WWW.FLY.RU

~ 3590 руб. ~

~ 9000 руб. ~

300
МИЛЛИОНОВ МОБИЛЬНЫХ ТЕЛЕФОНОВ ПРОДАЛА В ЭТОМ ГОДУ КОМПАНИЯ SAMSUNG, ЧТО СТАЛО РЕКОРДНЫМ ПОКАЗАТЕЛЕМ ЗА ВСЮ ИСТОРИЮ ЕЕ СУЩЕСТВОВАНИЯ.



2/ Дважды гигабайт

Gigabyte GSmart G1345

КОМПАНИЯ GIGABYTE представила на российском рынке очередной телефон из линейки GSmart — двухсимочную модель на базе операционной системы Android 2.3. Gigabyte GSmart G1345 имеет процессор с тактовой частотой



800 МГц и 512 Мб оперативной памяти, снабжен 3,5-дюймовым емкостным сенсорным дисплеем с разрешением 320×480 точек, адаптерами Wi-Fi и Bluetooth, а также приемником GPS. Одна из поддерживаемых SIM-карт может работать в сетях 3G. По сравнению со своими предшественниками аппарат имеет более емкую батарею на 1500 мА•ч.

ОСОБЕННОСТИ:

- КАМЕРА 5 МП
- ПОДДЕРЖКА КАРТ ПАМЯТИ MICROSDHC

УЖЕ В ПРОДАЖЕ

WWW.GIGABYTE.RU



Желанный гость

Первый в мире смартфон, работающий на базе операционной системы Android 4.0 Ice Cream Sandwich, — Samsung Galaxy Nexus появился на российском рынке по цене 29 990 руб. Телефон оснащается экраном с диагональю 4,65 дюйма, выполненным по технологии HD SUPER AMOLED, и двухъядерным процессором с частотой 1,2 ГГц.

www.samsung.ru

3/ Теперь поговорим

МегаФон

В РЕЗУЛЬТАТЕ СОГЛАШЕНИЙ КОМПАНИИ «МЕГАФОН» с зарубежными партнерами снизились цены на услуги международного роуминга и передачу данных в 44 странах Европы и европейской части СНГ — с 56 рублей за минуту входящего звонка до 6 рублей. Новые базовые тарифы начали действовать с 15 декабря и автоматически подключились для всех абонентов при регистрации в сетях операторов зарубежных стран. При этом осталась возможность подключения дополнительных тарифных опций, позволяющих еще более значительно снизить стоимость звонков и Интернета. Цена: 6 руб./мин. — входящий, 16 руб./мин. — исходящий.

ОСОБЕННОСТИ:

- АВТОМАТИЧЕСКОЕ ПОДКЛЮЧЕНИЕ ДЛЯ ВСЕХ АБОНЕНТОВ
- ДОПОЛНИТЕЛЬНЫЕ ТАРИФНЫЕ ОПЦИИ

НАЧАЛО ДЕЙСТВИЯ: С 15 ДЕКАБРЯ

WWW.MEGAFON.RU

Весной 2012 года японская компания Panasonic начинает продажу смартфонов на европейском рынке. Первый смартфон для Европы будет оснащен сверхтонким D-образным водо- и пыленепроницаемым корпусом.



4/ Просто и удобно

Panasonic KX-TU301RU

PANASONIC KX-TU301RU — простой и удобный телефон, выполненный в компактном и эргономичном дизайне. Его TFT-экран имеет диагональ 1,8 дюйма, клавиатуру снабдили белой подсветкой, на боковой части — блокиратор клавиш, встроенный фонарик. Громкая связь, функция экстренного набора, функция изменения тембра голоса, которая позволяет сделать речь звоняще-

го более отчетливой и понятной — ничего лишнего! Помимо стандартной зарядки в комплект входит зарядный стакан, который можно использовать в качестве держера.

ОСОБЕННОСТИ:
- ФУНКЦИЯ ИЗМЕНЕНИЯ ТЕМБРА ГОЛОСА
- ЗАРЯДНЫЙ СТАКАН
УЖЕ В ПРОДАЖЕ

WWW.PANASONIC.RU



5/ Общайтесь больше

Philips Xenium X623

ДОЛГОЕ ВРЕМЯ АВТОНОМНОЙ РАБОТЫ и поддержку двух SIM-карт объединяет в себе телефон Philips Xenium X623. Время его работы в режиме ожидания составляет до 50 дней, а в режиме разговора — до 23 часов. Телефон имеет 2,4-дюймовый IPS-дисплей и пятимегапиксельную камеру со встроенной вспышкой, поддерживает Wi-Fi. Устройство оснащено предустановленными клиентами для доступа к социальным сетям, приложениями для мгновенного обмена сообщениями, а также браузером Opera Mobile 10.1.

50
ДНЕЙ — ДЛИТЕЛЬНОСТЬ РАБОТЫ В РЕЖИМЕ ОЖИДАНИЯ ТЕЛЕФОНА PHILIPS XENIUM X623.

ОСОБЕННОСТИ:
- 23 ЧАСА БЕЗ ПОДЗАРЯДКИ В РЕЖИМЕ РАЗГОВОРА
- ЭНЕРГОСБЕРЕГАЮЩИЕ ТЕХНОЛОГИИ XENIUM
УЖЕ В ПРОДАЖЕ

WWW.PHILIPS.RU

6/ С заботой о природе

Nokia 700 MTC

NOKIA 700 MTC является самым «зеленым» в линейке телефонов Nokia — он произведен из экологически чистых материалов с использованием биопластика и био-краски. Помимо экологичности смартфон предлагает пользователям процессор с тактовой частотой 1 ГГц, 3,2-дюймовый AMOLED-дисплей и обновленную операционную систему Symbian Belle. В комплект поставки телефона входит



подарочная NFC-карта для скачивания приложений из Ovi Store.

ОСОБЕННОСТИ:
- СЕНСОРНЫЙ AMOLED-ЭКРАН 3,2 ДЮЙМА
- ЭКОЛОГИЧЕСКИ ЧИСТЫЕ МАТЕРИАЛЫ
УЖЕ В ПРОДАЖЕ

WWW.NOKIA.RU

Сабвуфер SX-88 оснащен парой фирменных 8-дюймовых НЧ-излучателей и встроенным 300 Вт усилителем. Устройство сочетает в себе компактные габариты и премиальный фирменный звук.



~ 6990 руб. ~



~ 3300 руб. ~

4
ДИНАМИКАМИ ОБОРУДОВАНА АКУСТИЧЕСКАЯ СИСТЕМА GENIUS SP-HF 2020.



~ 9000 руб. ~

1/ Масштабируй ЭТО

Samsung MM-D430D

НА РОССИЙСКОМ РЫНКЕ появилась микросистема Samsung MM-D430D с возможностью воспроизведения DVD-видео и функцией караоке. Два двухполосных динамика, усилитель Crystal Pro, технология Power Bass, кредл для iPod/iPhone. Микросистема воспроизводит файлы MP3 и WMA, записанные на дисках форматов CD-R, CD-RW, также источником сигнала может выступать USB-носитель с записанными на него файлами DivX (3, 11/4.x/5.x/6.x/HD) и WMV (1/2/3/7). MM-D430D можно подключить к телевизору для просмотра DVD-видео и файлов DivX/WMV и при необходимости воспользоваться функцией масштабирования видео до разрешения Full HD 1080p.

ОСОБЕННОСТИ:

- КРЕДЛ ДЛЯ IPOD/IPHONE
- ФУНКЦИЯ МАСШТАБИРОВАНИЯ

УЖЕ В ПРОДАЖЕ

WWW.SAMSUNG.RU

2/ Битва бумбоксов

Pioneer STZ-D10S-L Solo, STZ-D10T-G Duo, STZ-D10Z-R Crew

ДЛЯ УЛИЧНЫХ ШОУ И ТАНЦОРОВ предназначены портативные музыкальные системы Pioneer STZ-D10S-L, STZ-D10T-G и STZ-D10Z-R. Обладающие стильным внешним видом и повышенной прочностью, системы предлагают расширенный контроль над проигрыванием музы-

ки — во время воспроизведения можно менять темп, расставлять в треках метки и переходить вперед или назад на 8 тактов. Все устройства имеют 4 Гб встроенной памяти и поддерживают распространенные цифровые форматы. Мощность двух младших моделей составляет 5 Вт, а топовая Pioneer STZ-D10Z-R, снабженная двумя 25 мм твитерами, двумя 75 мм вуферами и двумя 135 мм сабвуферами, обеспечивает мощность 40 Вт.

ОСОБЕННОСТИ:

- УПРАВЛЕНИЕ ТЕМПОМ ВОСПРОИЗВЕДЕНИЯ
- ВСТРОЕННАЯ ПАМЯТЬ 4 ГБ

УЖЕ В ПРОДАЖЕ

WWW.PIONEER-RUS.RU

3/ Компактный ЗВУК

Genius SP-HF 2020

ДВУХКОМПОНЕНТНАЯ ДЕРЕВЯННАЯ АКУСТИЧЕСКАЯ СИСТЕМА Genius SP-HF 2020 имеет встроенный звуковой процессор D2Audio DigitalSoundProcessor (DSP) с тремя эффектами эквалайзера для просмотра ТВ, кино, игр или музыки. Она объединяет в себе четыре динамика (три низкочастотных и один высокочастотный) с полной выходной мощностью 60 Вт. Низкочастотные динамики обеспечивают глубокие упругие басы без дистракции. В колонках используется динамик в закрытом корпусе, который дает наиболее чистый звук на средних частотах. Соотношение «сигнал/шум» составляет 85 дБ.

ОСОБЕННОСТИ:

- БАСЫ БЕЗ ДИСТРАКЦИИ
- ЧЕТЫРЕ ДИНАМИКА

УЖЕ В ПРОДАЖЕ

WWW.GENIUS.RU

4/ Сплошные плюсы

DLS Flatsub 8

ШВЕДСКАЯ КОМПАНИЯ DLS привезла в Россию активный сабвуфер Flatsub 8, конструкция



~ 16 500 руб. ~

которого оптимизирована для размещения на стене — глубина его корпуса составляет всего 6 дюймов. Функциональная часть имеет перестраиваемый фильтр нижних частот, фильтр «сабсоник» на фиксированной частоте 25 Гц, фазовращатель 0–180 градусов и встроенный усилитель АВ-класса на 150 Вт. Габариты сабвуфера составляют 425×155×335 мм, в комплект поставки входят два гриля — черный и белый.

ОСОБЕННОСТИ:

- ГЛУБИНА 6 ДЮЙМОВ
 - КРЕПЛЕНИЕ НА СТЕНУ
- УЖЕ В ПРОДАЖЕ**

WWW.DLS.RU

В напольных акустических системах KS Active, представленных компанией T+A, используется четыре динамика, которые обслуживаются четырьмя идентичными усилителями.

6

ДЮЙМОВ СОСТАВЛЯЕТ ГЛУБИНА КОРПУСА САБВУФЕРА FLATSUB 8.

5

5/ Мастер музыки

Philips GoGear SA60

ОСНАЩЕННЫЙ СЛОЖНЫМИ ТЕХНОЛОГИЯМИ обработки звука, плеер Philips GoGear SA60 призван усилить впечатления от прослушивания музыки и просмотра фильмов. При воспроизведении записи в формате MP3 плеер восстанавливает сжатые частоты, а при просмотре кино распределяет звуковые фрагмен-

ты по наушникам, создавая объемное звучание. GoGear SA60 поддерживает и форматы без потерь сжатия — FLAC и APE. Плеер имеет широкоэкранный сенсорный дисплей с диагональю 3,2 дюйма, 8 Гб встроенной памяти и FM-радио с функцией RDS и памятью на 30 станций. Время автономной работы в режиме прослушивания музыки составляет 20 часов.

ОСОБЕННОСТИ:

- СЕНСОРНЫЙ ЭКРАН 3,2 ДЮЙМА
 - ПОДДЕРЖКА FLAC И APE
- УЖЕ В ПРОДАЖЕ**

WWW.PHILIPS.RU



~ 700 руб. ~



Желанный гость

Линейка Magnat Vector 200 включает в себя 3- и 2,5-полосные колонки Vector 207 и 205, «полочники» 203 и 201, две модели акустики центрального канала Center 213 и 211. В новинке есть все, чего требует Hi-Fi-идеология: бесшумный фазоинвертор Airflex, СЧ/НЧ-головка FE-Dynamics с бумажным диффузором с покрытием, вентилируемой звуковой катушкой и специальной корзиной из немагнитного материала.

6/ Глубокий бас

Panasonic RP-NJE355

ДЛЯ КОМФОРТНОГО ПРОСЛУШИВАНИЯ МУЗЫКИ наушники Panasonic RP-NJE355 оснащены системой Deep Bass Fit, разработанной с учетом анатомического строения человеческого уха. Наушники имеют удлиненный фазоинвертор с мягкой силиконовой оболочкой, вставляющийся в ушной канал. Благодаря улучшению шумоизоляции, диапазону частот 6 Гц — 24 кГц и использованию 10 мм динамика с мощным неодимовым магнитом тонкие нюансы звучания различаются даже на маленькой громкости. Panasonic RP-NJE355 доступны в четырех цветовых решениях — синем, красном, черном и белом.

ОСОБЕННОСТИ:

- ДИАПАЗОН ЧАСТОТ — 6 ГЦ — 24 КГЦ
 - ДЛИНА ШНУРА — 1,2 М
- УЖЕ В ПРОДАЖЕ**

WWW.PANASONIC.RU

1/ Корейский дебют

Ritmix RMD-700

ПЕРВАЯ МОДЕЛЬ ПЛАНШЕТНОГО КОМПЬЮТЕРА от корейского производителя портативной электроники Ritmix появилась на российском рынке. Устройство Ritmix RMD-700 работает на базе операционной системы Android 2.3 Gingerbread и имеет 7-дюймовый емкостный TFT-дисплей с мультитач, поддерживающий 5 точек касания. Планшет имеет встроенную память 8 Гб, которая может быть расширена с помощью карт microSD до 16 Гб. Доступ в Интернет осуществляется при помощи



~ 6750 руб. ~

Wi-Fi-модуля, модель также оснащена HDMI-выходом на телевизор.

ОСОБЕННОСТИ:

- ВНУТРЕННЯЯ ПАМЯТЬ 8 ГБ
- ОПЕРАЦИОННАЯ СИСТЕМА ANDROID 2.3

УЖЕ В ПРОДАЖЕ

WWW.RITMIXRUSSIA.RU

Компания «МегаФон» запустила новую версию программного обеспечения для планшета «МегаФон V9+». Теперь пользователям планшета доступны новые сервисы, в числе которых «МегаФон-Навигация».



~ 28000 руб. ~

2/ Технобит

HP Pavilion dm4 Beats Edition

НОУТБУК ДЛЯ МЕЛОМАНОВ с хорошими аудиохарактеристиками и невысокой стоимостью представила компания HP. Снабженный технологией Beats Audio ноутбук HP Pavilion dm4 Beats Edition имеет процессор второго поколения Intel Core, 14-дюймовый LED-дисплей и опционально оснащается видеокартой Radeon HD7470M. Так-

же в ноутбуке присутствуют технологии CoolSense и SimplePass со считывателем отпечатков пальцев для хранения паролей. Корпус HP Pavilion dm4 выполнен в черном цвете с красными элементами, а клавиатура имеет заднюю красную подсветку.

ОСОБЕННОСТИ:

- ТЕХНОЛОГИЯ BEATS AUDIO
- ВЕБ-КАМЕРА HP TRUEVISION HD

УЖЕ В ПРОДАЖЕ

WWW.HP.RU

~ 37000 руб. ~

3/ Посчитаем до двух

Packard Bell oneTwo

ИНЖЕНЕРЫ PACKARD BELL смогли более чем в два раза уменьшить толщину корпуса моноблока Packard Bell oneTwo по сравнению с прошлой моделью, обновив при этом всю конфигурацию компьютера. Моноблок, выпускающийся в двух вариантах корпуса — с диагоналями 21,5 и 23 дюйма, работает на процессоре Intel Core второго поколения, оснащается графической системой NVIDIA или AMD по выбору пользователя и имеет широкоформатный экран с Full HD-разрешением. Модель комплектуется сенсорным интерфейсом и имеет возможность настенного крепления.

ОСОБЕННОСТИ:

- 4 ПОРТА USB 2.0, 2 ПОРТА USB 3.0
- ЗВУК 5.1 CREATIVE THX TRUSTUDIO PC

УЖЕ В ПРОДАЖЕ

WWW.PACKARDBELL.RU

Телеандроид

IZUMI TI42F010B

ОПЕРАЦИОННАЯ СИСТЕМА ANDROID вышла за рамки мобильных устройств и появляется уже на домашних ЖК-телевизорах

IZUMI TI42F010B. Модель с диагональю экрана 42 дюйма поддерживает технологию IPTV и позволяет пользоваться интернет-сервисами,



42

ДЮЙМА — ДИАГОНАЛЬ ЭКРАНА ЖК-ТЕЛЕВИЗОРА IZUMI TI42F010B.

ми, а также устанавливать любые приложения из магазина Android Market. Сам телевизор имеет разрешение Full HD, уровень контрастности 4000:1 и большое число интерфейсов для подключения домашней аппаратуры. Наличие тройного тюнера позволяет дополнительно принимать эфирный, кабельный и DVB-T-сигналы.

ОСОБЕННОСТИ:

- ОПЕРАЦИОННАЯ СИСТЕМА ANDROID 2.2
- ВСТРОЕННЫЙ СТЕРЕОЗВУК 2x8 ВТ

УЖЕ В ПРОДАЖЕ

WWW.IZUMI.RU

Вернемся к делам

Долгие новогодние каникулы наконец закончились, и до начала летнего сезона есть немало времени на работу и учебу. Чтобы и то, и другое проходило с максимальной эффективностью и комфортом, Mobile digital и Panasonic объявляют конкурс! Ответь на умные вопросы о новинках деловой домашней техники Panasonic и получи отличные призы — МФУ KX-MB1500RU (первый приз) и DECT-телефоны KX-TG8051RU и KX-TG8061RU (поощрительные призы).

1 2 3 4 5 6 7

Как расшифровывается аббревиатура «МФУ»?

Какие принципы печати используются в МФУ Panasonic?

Какая технология домашней печати позволяет достичь максимальной скорости и минимальной стоимости одной страницы?

Какой показатель МФУ KX-MB1500RU является рекордным для МФУ Panasonic?

В каком году компания Panasonic выпустила первый принтер для IBM-совместимых компьютеров?

Какая торговая марка является безусловным лидером российского рынка DECT-телефонов?

Назовите ключевую функцию, отличающую телефоны KX-TG8051RU и KX-TG8061RU от предыдущих моделей и конкурентов?

РЕКЛАМА

Число вопросов ограничено. Призы вручаются конкурентам, правильно ответившим на вопросы. Дата отправки ответа в редакцию газеты определяется по электронной почте.

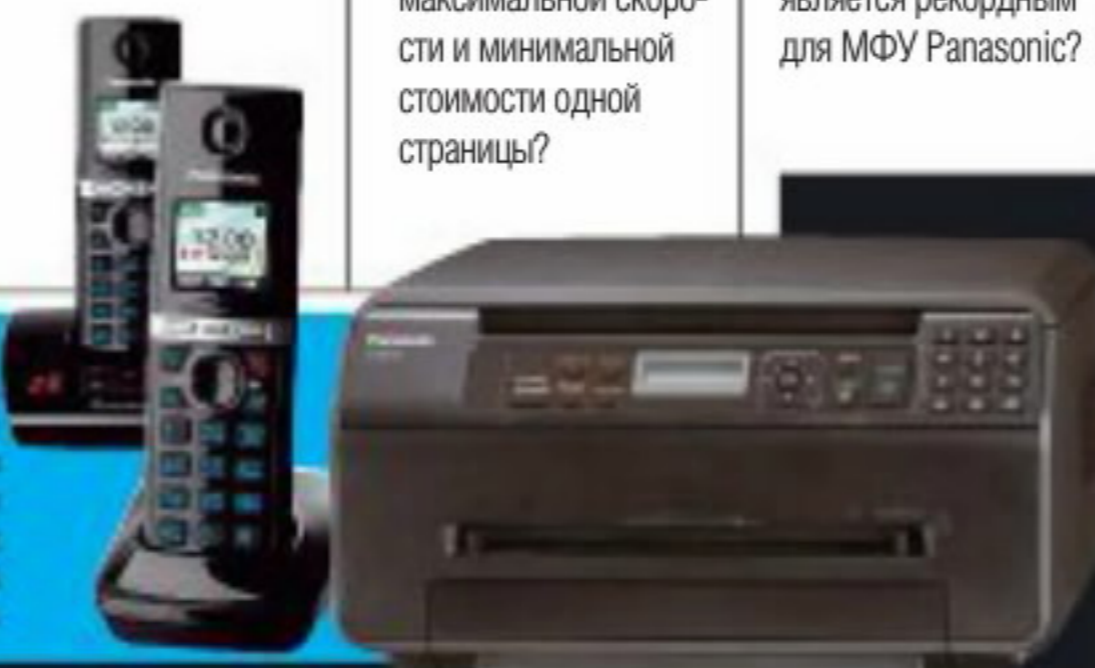

Конкурсные работы необходимо высылать на московский адрес редакции или e-mail competitions@spn.ru с пометкой «Mobile digital: конкурс Panasonic».

Принимать работы можно до 10 марта 2012 года.

1/ Новые возможности

Integra DBS-30.3

УНИВЕРСАЛЬНЫЙ BLU-RAY-ПЛЕЕР Integra DBS-30.3 с функци-



1
МЕСТО В ТОПЕ САМЫХ ЧАСТЫХ ПОИСКОВЫХ ЗАПРОСОВ, ПО ВЕРСИИ КОМПАНИИ GOOGLE, ЗАНЯЛ ЗАПРОС «СМОТРЕТЬ КИНО ОНЛАЙН».

Новинка ~



устройства, в том числе внешние жесткие диски и флешки. В комплекте с медиаплеером поставляется программное обеспечение, включающее антивирус и системы резервного копирования.

ОСОБЕННОСТИ:

- СЕРТИФИКАЦИЯ DIVX
 - ОБЪЕМ ДИСКА 1 ТБ ИЛИ 2 ТБ
- УЖЕ В ПРОДАЖЕ**

WWW.IOMEGA.COM/RU

3/ Второй в доме

Samsung D450, D550

ТЕЛЕВИЗОРЫ SAMSUNG СЕРИЙ D450 И D550 предназначены для небольших комнат или кухни, хотя обе линейки включают как небольшие модели с диагоналями экрана 19 дюймов, так и большие 46-дюймовые. Телевизоры имеют разрешение HD и оснащены технологией SEC Anynet+, которая обеспечивает управление всеми подключенными к телевизору через интерфейс HDMI устройствами с одного пульта дистанционного управления. На всех телевизорах мож-



~ от 5500 руб. ~

Компания LG разработала пульт дистанционного управления — Magic Remote, предназначенный для использования с телевизорами LG CINEMA 3D Smart TV. Пульт поддерживает технологию распознавания голоса и жестов пользователя.

ей апскейлинга до 1080p воспроизводит диски любых форматов, а также SD-карты. Устройство отличается от предшествовавшей модели наличием полноценной поддержки 3D-видео. Плеер оснащен встроенными декодерами 7.1-звука Dolby® TrueHD, Dolby® Digital Plus и DTS-HD Master Audio, имеет Ethernet-порт для функции BD-Live, поддерживает протокол DLNA и внешнее управление по RS232.

ОСОБЕННОСТИ:

- ПОДДЕРЖКА ФОРМАТА BLU-RAY 3D
 - ВОСПРОИЗВЕДЕНИЕ ДИСКОВ ФОРМАТА BD, DVD, CD-AUDIO, AVCHD, DIVX HD, MP3, WMA, JPEG
- УЖЕ В ПРОДАЖЕ**

WWW.INTEGRATORS.RU

2/ Коллекционер

Iomega ScreenPlay MX2 HD

ВОЗМОЖНОСТЬ ВОСПРОИЗВОДИТЬ на внешних устройствах фильмы в высоком разрешении, музыку и фотографии, хранящиеся на внутреннем диске, является отличительной чертой медиаплееров Iomega ScreenPlay MX2 HD. Объем памяти устройства составляет 1 Тб или 2 Тб, плеер поддерживает большое количество аудио- и видеоформатов, а также позволяет подключать USB-

~ от 9000 руб. ~



но воспроизводить мультимедийные файлы с внешних носителей, подключенных к USB-разъему.

ОСОБЕННОСТИ:

- 4 ПОРТА HDMI
 - HD-РАЗРЕШЕНИЕ
- УЖЕ В ПРОДАЖЕ**

WWW.SAMSUNG.RU

Личный кинотеатр

LG CF3DAA



200
ДЮЙМОВ — РАЗМЕР
ЭКРАНА 3D-КИНОПРО-
ЕКТОРА LG CF3DAA.

3D-КИНОПРОЕКТОР LG CF3DAA, уже вышедший на корейском рынке, появится в мировой продаже в первой половине 2012 года. Модель, входящая в семейство LG Cinema 3D, способна с расстояния пять метров воспроизводить на 200-дюймовом экране стереоизображение формата Full HD с яркостью 1250 ANSI лм. В проекторе также применяется технология Film Patterned Retarder, позволяющая исполь-

~ Новинка ~

зовать при просмотре поляризационные 3D-очки вместо очков с активным затвором. Помимо воспроизведения изображения высокой четкости LG CF3DAA способен переводить в формат 3D обычные фильмы.

ОСОБЕННОСТИ:

- ЯРКОСТЬ — 1250 ANSI ЛМ
 - ИСПОЛЬЗОВАНИЕ ПОЛЯРИЗАЦИОННЫХ 3D-ОЧКОВ
- НАЧАЛО ПРОДАЖ:** ПЕРВАЯ ПОЛОВИНА 2012 ГОДА

WWW.LG.COM/RU

JOBY

Возможности безграничны!

Снимай!
Штативы GP1, GP2, GP3, GP4, позволят закрепить компактную или DSLR камеру где угодно и как угодно.

Смотри!
С помощью GorillaMobile любимые iPhone, iPad и другие цифровые гаджеты позволят читать, смотреть видео в любом месте и в любое время.

Объект!
Шарнирные фонарики GorillaTorch FL с магнитными наконечниками станут незаменимыми спутниками для автолюбителей и туристов.

выбери свой **gorillapod**

GorillaMobile Ori

GorillaMobile Yogi

GorillaTorch Switchback

ООО "Флама" - эксклюзивный дистрибьютер Joby
Тел: +7(495) 646-3660 www.joby.com
info@avtas.ru www.avtas.ru

Реклама. Обязательной сертификации не подлежит.

GorillaPod Original GP1

GorillaPod SLR GP2

GorillaPod SLR-ZOOM GP3

GorillaMobile GM2A

GorillaTorch Flare FL2

1/ Как на бумаге

ONYX BOOX i62 Nautilus

ЛИСТАТЬ СТРАНИЦЫ ПАЛЬЦАМИ, как в настоящей книге, позволяет электронный ридер ONYX BOOX i62 Nautilus с функцией управления multitouch. Книга оснащена 6-дюймовым экраном E-Ink Pearl с контрастностью 12:1 и работает под управлением процессора Freescale с тактовой частотой 800 МГц. ONYX



BOOX i62 Nautilus поддерживает большинство популярных текстовых форматов, включая офисные, и имеет возможность установки словарей StarDict. Наличие встроенного Wi-Fi-модуля позволяет скачивать новые книги и просматривать сайты прямо с ридера.

ОСОБЕННОСТИ:

- ВСТРОЕННЫЙ WI-FI-МОДУЛЬ
- ВНУТРЕННЯЯ ПАМЯТЬ 4 ГБ

УЖЕ В ПРОДАЖЕ

WWW.ONYX-BOOX.RU

Электронная книга BOOX T7022, произведенная компанией Wexler, оснащена 7-дюймовым TFT-дисплеем со светодиодной подсветкой. Модель представлена в восьми различных цветовых вариантах корпуса.

2/ Технофил

Acer ICONIA TAB A200

ОПЕРАЦИОННУЮ СИСТЕМУ ANDROID 4.0, двухъядерный процессор NVIDIA Tegra 2 с частотой 1 ГГц и 10,1-дюймовый экран



с разрешением 1280×800 предлагает пользователям планшет Acer ICONIA TAB A200, доступный в двух конфигурациях — с 8 и 16 Гб встроенной памяти. Планшет работает на фирменном интерфейсе Acer Ring и имеет встроенные виджеты, объединяющие социальные сети и позволяющие обмениваться файлами, в том числе внутри домашней сети. Время работы планшета от литий-полимерной батареи



3/ Легкое чтение

Sony Reader PRS-T1

НА РОССИЙСКОМ РЫНКЕ НАЧАЛИСЬ ОФИЦИАЛЬНЫЕ ПРОДАЖИ электронных книг Sony, и первой представленной моделью стала самая легкая в мире книга с диагональю экрана 6 дюймов — Sony Reader PRS-T1 (ее вес — всего 168 грамм).

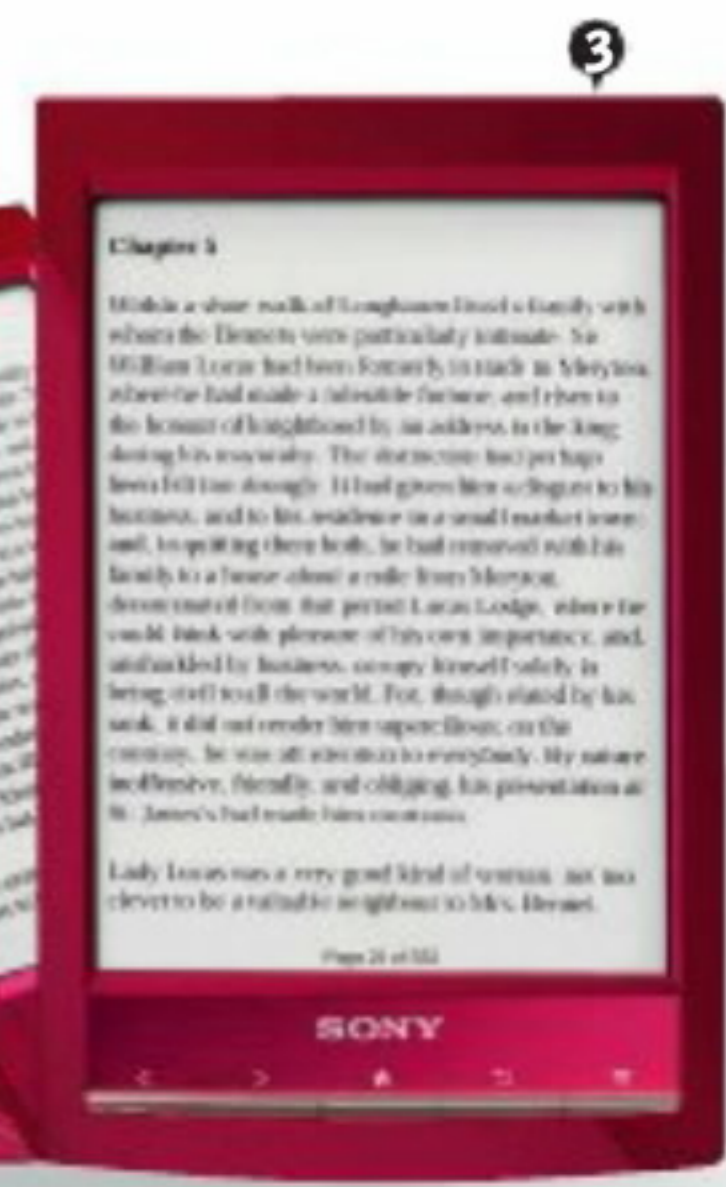

Экран устройства сделан на базе технологии E-Ink Pearl и отличается высокой контрастностью и отсутствием бликов. Книга поддерживает большое количество текстовых форматов, включая стандарты EPUB и FB2, и умеет воспроизводить музыку и показывать фотографии. Благодаря наличию Wi-Fi-модуля новые книги можно скачивать на устройство прямо из онлайн-библиотек.

ОСОБЕННОСТИ:

- ВЕС 168 ГРАММ
- ВНУТРЕННЯЯ ПАМЯТЬ 2 ГБ

УЖЕ В ПРОДАЖЕ

EU.SONY.COM

емкостью 3260 мА•ч достигает 400 часов в режиме ожидания.

ОСОБЕННОСТИ:

- ФРОНТАЛЬНАЯ КАМЕРА 2 МП
- ВЕС 700 ГРАММ

НАЧАЛО ПРОДАЖ: ФЕВРАЛЬ 2012 ГОДА

WWW.ACER.RU

1/ Без границ

МТС

МТС ОБНОВИЛА ОПЦИЮ «Ноль без границ» — теперь абоненты компании могут бесплатно принимать входящие звонки в любой стране мира. Первые 10 минут разговора не нанесут ущерба бюджету путешественника, а вот последующие обойдутся в 5,9 руб. в Армении, Белоруссии, Туркмении, на Украине и в Узбекистане и в 8,9 руб. во всех остальных странах. Расходы на исходящие вызовы составят 25 руб. за первую минуту, 5,9 руб. — все последующие минуты при нахождении в Армении, Белоруссии, Туркмении, на Украине и в Узбекистане. Во всех остальных странах первая минута рассчитывается по базовому тарифу страны пребывания, все последующие — 8,9 руб. Стоимость услуги составляет 19 руб. в день.

ОСОБЕННОСТИ:

- 0 РУБ. ВХОДЯЩИЕ
 - 5,9 РУБ. ИСХОДЯЩИЕ
- УЖЕ В ПРОДАЖЕ**

WWW.MTS.RU

Variable Symmetric Multiprocessing, которая позволяет отключить четыре основных ядра и использовать только пятый чип-компаньон, специально созданный для задач, не требующих большого количества энергии: воспроизведение музыки, видео или обновление данных в фоновом режиме. NVIDIA Tegra 3 работает в паре с новым 12-ядерным графическим процессором NVIDIA GeForce, который поддерживает 3D-стерео, и предоставляет мобильным геймерам возможности, сравнимые с игровыми приставками. Этот процессор обеспечивает

самый быстрый интернет-браузинг, лучшую поддержку многозадачности и высокую производительность в играх. Первым устройством на NVIDIA Tegra 3 стал планшет ASUS Eee Pad Transformer Prime.

ОСОБЕННОСТИ:

- ПЯТЫЙ ЧИП-КОМПАЬОН
 - НИЗКОЕ ЭНЕРГОПОТРЕБЛЕНИЕ
- УЖЕ В ПРОДАЖЕ**

WWW.NVIDIA.COM



Снежное охлаждение

Уберечь чувствительную начинку ноутбуков от тепловых повреждений и обеспечить комфортную работу даже в самое жаркое время способны охлаждающие подставки GlacialTech SnowPad N1 и N2. Устройства предназначены для ноутбуков размером до 17 дюймов, имеют 160 мм бесшумные вентиляторы и полностью металлический решетчатый корпус.

www.glacialtech.com

Фото: shutterstock



2/ Четыре тигра

NVIDIA Tegra 3

NVIDIA ПРЕДСТАВИЛА четырехъядерный процессор NVIDIA Tegra 3 для мобильных устройств, который обеспечивает производительность графики до 3 раз выше, чем у Tegra 2, и снижает энергопотребление на 61%, что позволяет увеличить автономное воспроизведение HD-видео до 12 часов. В новом процессоре используется технология

~ Новинка ~

Модели портативных автомобильных навигаторов Lexand SG-555 и SG-615 HD, поддерживающие системы навигации GPS и ГЛОНАСС, получили 4 Гб встроенной памяти, процессор с тактовой частотой 500 МГц.



3
ЧАСА ВИДЕО ЗАПИШЕТ ЭТА КАМЕРА ВИДЕОНАБЛЮДЕНИЯ ПРИ ОТКЛЮЧЕНИИ ЭЛЕКТРИЧЕСТВА.

3/ Служба безопасности

МегаФон GC19

ДОСТУПНУЮ И ПРОСТУЮ в установке и настройке 3G-камеру видеонаблюдения представила компания «МегаФон». Камера «МегаФон GC19» записывает видео со звуком на карту памяти microSD в режиме онлайн или по расписанию, имеет ночной режим и работает с любыми телефонами, поддерживающими функцию 3G-видеовызова. Устройство информирует владельца о движении в зоне видимости и может удаленно управляться с мобильного телефона. Камера имеет встроенный аккумулятор и может автономно работать до 3 часов в режиме записи и до 200 часов в режиме ожидания.

ОСОБЕННОСТИ:

- ДАТЧИК ДВИЖЕНИЯ
 - УПРАВЛЕНИЕ С ЛЮБОГО 3G-ТЕЛЕФОНА
- УЖЕ В ПРОДАЖЕ**

WWW.MEGAFON.RU

~ 5800 руб. ~

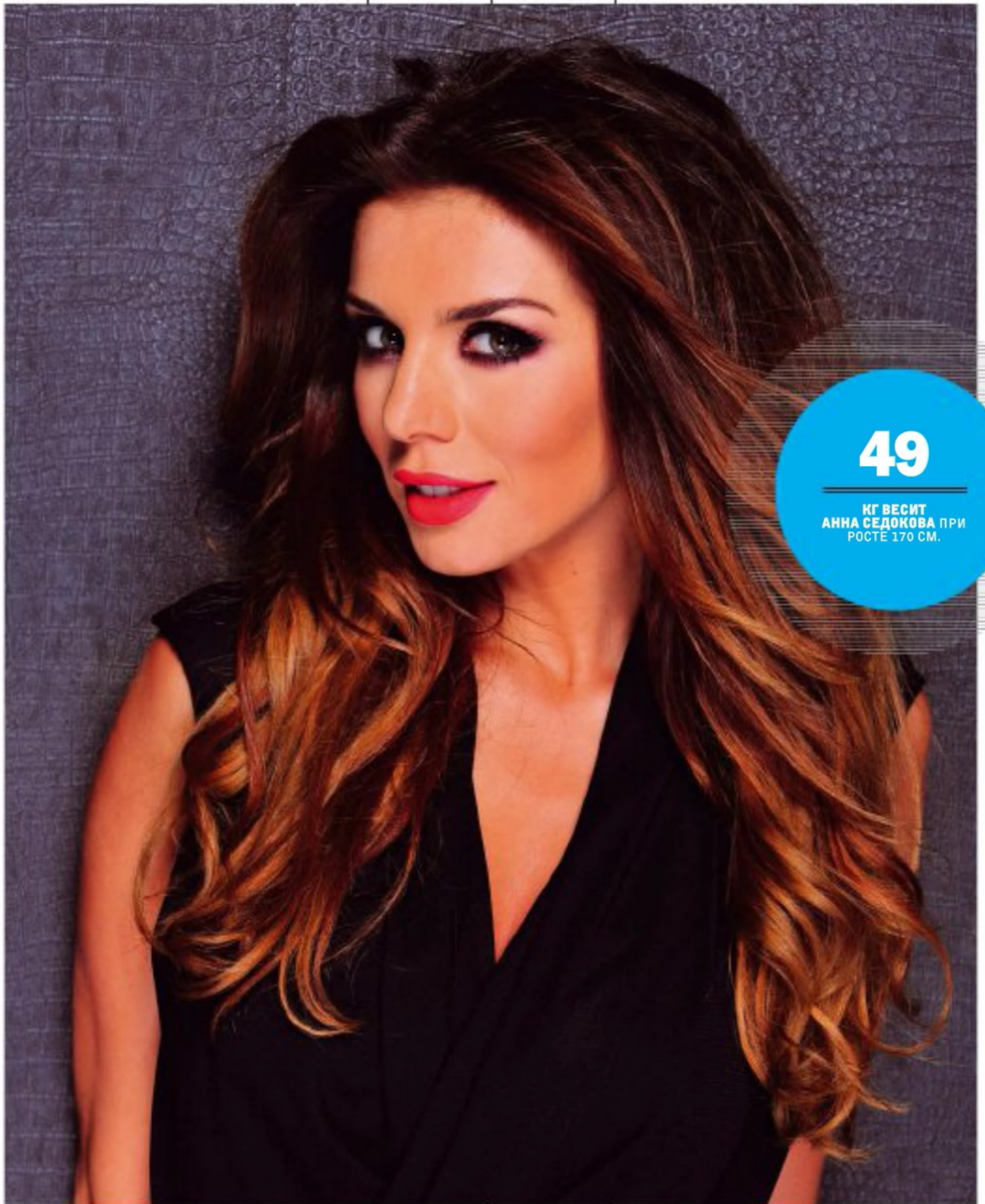

49

КГ ВЕСИТ
АННА СЕДОВА ПРИ
РОСТЕ 170 СМ.

Анна Седокова:

~ «Женщины сами выбирают мужчин!» ~

Экс-участница группы «ВИА Гра» — певица Анна Седокова в жизни еще больше хороша, чем на экране, — сногшибательная фигура, выразительное лицо, роскошные волосы... **КАК ЖЕ ПОКОРИТЬ ТАКУЮ ЖЕНЩИНУ? АНЯ ВЕЛИКОДУШНО ПОМОГЛА НАМ НАЙТИ ОТВЕТ НА ЭТОТ ВОПРОС, А ЕЩЕ РАССКАЗАЛА О ТОМ, КАК ПЛЕЕР МОЖЕТ СТАТЬ ПОВОДОМ ДЛЯ ЗНАКОМСТВА**, о том, как электронные книги помогают в воспитании детей, а также о том, что она умеет дрессировать змей.
Не женщина — мечта!



Плеер помог познакомиться с мужем

iPod помог мне познакомиться с моим нынешним мужем Максимом. Дело было в спортклубе, я занималась на беговой дорожке и слушала плеер. Вдруг увидела перед собой высокого и очень загорелого парня. «Какую музыку слушаешь?» — поинтересовался он. Я ответила и в свою очередь спросила его: «А где это зимой так ярко светит солнце?» Оказалось, он недавно вернулся из Австралии, в которой я и сама давно мечтала побывать. Между нами завязалась непринужденная беседа. С этого дня мы с Максимом стали встречаться, а через год поженились.

Учусь показывать фокусы

Сейчас я принимаю участие в очень интересном проекте, который носит ориентировочное название «Фокусы со звездами» и в скором времени будет показан по телевизору. Я вместе с моими звездными коллегами учусь показывать цирковые фокусы. Уже умею делать множество интересных вещей, например жонглиро-

вать тремя шариками и дрессировать змей... Честно говоря, я не «конкурсный» человек, хотя и принимала участие во многих телевизионных проектах, таких как «Две звезды», «Ледниковый период»... Но очень быстро выбывала... Эмоции мешали сосредоточиться. Чтобы принимать участие в конкурсах, нужно быть спокойным, хладнокровным, уметь руководить своими чувствами. Я же всегда так переживаю, пытаюсь все делать по максимуму... В итоге после каждого конкурса я всегда даю себе зарок — никогда больше не буду соревноваться. А потом меня снова зовут, и я соглашаюсь. Так было и в этот раз — захотелось научиться показывать фокусы, попробовать что-то новое. Посмотрим, что из этого получится...

В Америке совсем другие мужчины

Последнее время я живу в Лос-Анджелесе. Пару лет назад мы с мужем совершенно случайно оказались в этом городе. В тот период я была очень загружена — бесконечные съемки, концерты, работа на телевидении... Чувствовала себя уставшей и опустошенной...

ТЕКСТ:
Яна Шишкина

ФОТОГРАФИИ
ИЗ ЛИЧНОГО АРХИВА
АННЫ СЕДОВОЙ

И вот мы с мужем решили на какое-то время съездить в Америку. Попав в Лос-Анджелес, я поняла, что хочу остаться в этом теплом, солнечном и гостеприимном городе. И мы остались, живем здесь по сей день, хотя часто бываем и в Москве, и в родном Киеве... Надо сказать, что в Лос-Анджелесе мужчины сильно отличаются от российских. Все они очень зациклены на своей внешности, что неудивительно, ведь большинство людей приезжают сюда, чтобы сделать карьеру в Голливуде. Практически все мужчины здесь занимаются спортом. Конечно, спорт в Америке более доступен, чем в России, — цена в приличный спортивный клуб здесь составляет всего 30 долларов в месяц. Наверное, поэтому в местных фитнес-центрах даже в рабочее время нет свободных беговых дорожек — все занято. В результате большинство мужчин ухожены и подтянуты. Но я все равно считаю, что русские мужчины самые лучшие — самые смелые, добрые и заботливые.

Русский — третий мировой язык

Мне не приходится скучать в Лос-Анджелесе. Я записываю сольный альбом, хожу в школу повышения актерского мастерства, учу испанский язык. Я вообще убеждена, что есть всего три мировых языка: английский, испанский и русский, — везде, куда бы вы ни приехали, непременно услышите русскую речь. В Лос-Анджелесе мне очень комфортно еще и потому, что этот город похож на меня по характеру: с одной стороны, он солнечный и теплый, с другой стороны, здесь опасная сейсмическая зона, никогда не знаешь, когда начнется землетрясение. (Смеется.)

Могу поставить человека на место

Если человек относится ко мне по-доброму, я всегда отвечаю ему тем же. Но, сталкиваясь с хамством, могу дать неожиданный отпор. Например, лечу я как-то в самолете, смотрю фильм по своему «макбуку», и вдруг какой-то подвыпивший джентльмен по-свойски обращается ко мне: «Привет, Аня, как поживаешь?» Я вежливо отвечаю: мол, извините, я занята. Но человек не унимается: «Ну что ты в свой ноутбук уткнулась? Зазвездилась?» Тогда я не выдержала и довольно резко попросила его оставить меня в покое.

Самая сексуальная одежда — это пижама

Декольтированные платья — хороший способ проверить мужскую самооценку: уверенный в себе человек никогда не будет возражать против того, чтобы его женщина выглядела сексуально. Когда я выхожу в свет, обычно надеваю высокие каблуки, наношу яркий макияж. А муж знает меня настоящей — уютной, домашней, в пушистой пижаме. Он видит меня такой, какой не видит больше никто, и находит, что в домашнем облачении я особенно сексуальна.

Путь к сердцу

Будущий муж в свое время покорило мое сердце добрым отношением к моей дочери Алине. Помню, вскоре пос-

 <p>1</p> <p>Apple MacBook КАЖДОЕ УТРО Я НАЧИНАЮ С ТОГО, что наливаю себе чашечку кофе, открываю ноутбук и пишу блог в интернет-дневник или новые главы для книги. Для меня это уже стало своеобразным ритуалом. Мой «макбук» у меня уже давно, но я до сих пор радуюсь ему, как ребенок игрушке.</p> <p>★★★★★</p>	 <p>2</p> <p>Noble Nook Simple Touch ВООБЩЕ-ТО Я ПРЕДПОЧИТАЮ БУМАЖНЫЕ КНИГИ, мне нравится перелистывать странички, вдыхать запах новой бумаги. А вот в воспитанной дочке мне очень помогает электронная книжка, ведь туда можно закатать множество книжек с картинками, сделать шрифт покрупнее — Алина сейчас учится читать. Когда я даю дочке электронную книжку с закачанными туда сказками, она может на пару часов обо всем забыть, увлекшись рассматриванием картинок. Это позволяет мне со спокойной душой заниматься своими делами — я знаю, что мой ребенок занят.</p> <p>★★★★★</p>	 <p>3</p> <p>Samsung Galaxy S ЭТОТ ЗАМЕЧАТЕЛЬНЫЙ СМАРТФОН я получила в подарок от организаторов на одном мероприятии. Мне нравится то, что у него такой большой удобный экран, и то, что он прост в обращении, я освоила его очень быстро. По этому телефону мне звонят мои самые близкие друзья.</p> <p>★★★★★</p>	 <p>4</p> <p>iPhone 4 Я УЖЕ НЕ ПЕРВЫЙ ГОД ЯВЛЯЮСЬ ПОКЛОННИЦЕЙ техники фирмы Apple, она никогда еще меня не подводила. В моем айфоне мне нравится абсолютно все — начиная от внешнего вида и заканчивая возможностями, которые он дает.</p> <p>★★★★★</p>	 <p>5</p> <p>iPad ЧЕСТНО ГОВОРЯ, Я ПОЛЬЗУЮСЬ СВОИМ ПЛАНШЕТНЫМ КОМПЬЮТЕРОМ довольно редко, предпочитаю ноутбук, он гораздо удобнее. А вот моя старшая дочка с удовольствием играет на нем в какие-нибудь простенькие игры.</p> <p>★★★★★</p>
--	--	---	---	---

ле знакомства он пригласил меня на выходные покататься на горных лыжах. Я ответила: «Сейчас я позволю маме и спрошу, можно ли оставить с ней дочку». А Максим возразил: «Зачем ее оставлять, мы же можем взять Алину с собой!» Меня это очень подкупило.

Включайте зеленый огонек

Есть мнение, что женщина сама выбирает мужчину. Я с этим согласна, но выбрать можно только того мужчину, у которого горит зеленый огонек — «Свободен». И это является определяющим моментом... Кстати, хочу дать совет сильному полу: покажите своей женщине, что ее внешность не имеет для вас решающего значения. Однажды я сказала своему будущему мужу: «Боюсь, мы в ближайшее время не сможем увидеться, так как мне нечего надеть. Все, что есть, ты уже видел». А он рассмеялся и ответил: «О чем ты говоришь? Мне не важно, что на тебе надето. Я люблю тебя в любом виде». Мне было очень приятно от этих слов. **т**

2

— СЧАСТЛИВОЕ ЧИСЛО
ДЛЯ АНИ. У НЕЕ ДВОЕ ДО-
ЧЕРЕЙ, ОНА НАПИСАЛА
ДВЕ КНИГИ И ЗАМУЖЕМ
ВТОРОЙ РАЗ.

**Мужчины, если
хотите сделать
женщине приятное,
скажите красавице,
что она умная,
а умнице — что
она красивая. Этот
прием действует
безотказно.**

АКТИВИСТ-КРЕПЫШ

Sony Ericsson Xperia Active

БЫВАЛОГО ПОЛЬЗОВАТЕЛЯ ANDROID-СМАРТФОНОВ УЖЕ НИЧЕМ НЕ УДИВИТЬ. ПОСТОЯННО РАСТУЩИЕ ЦИФРЫ В ТАБЛИЦЕ ТЕХНИЧЕСКИХ ХАРАКТЕРИСТИК ВОСПРИНИМАЮТСЯ КАК ДОЛЖНОЕ, **В ТО ВРЕМЯ КАК СМЕЛЫХ РЕШЕНИЙ В ПЛАНЕ ДИЗАЙНА ДАВНО НИКТО НЕ ПРЕДЛАГАЛ. SONY ERICSSON XPERIA ACTIVE — ПРЕДСТАВИТЕЛЬ ОЧЕНЬ НЕМНОГОЧИСЛЕННОГО КЛАССА ЗАЩИЩЕННЫХ СМАРТФОНОВ. ПРИ ЭТОМ АППАРАТ НЕ ВЫГЛЯДИТ КАК ТАНК И НЕ ИМЕЕТ ЦЕННИК ШИРОКОФЮЗЕЛЯЖНОГО ЛАЙНЕРА. В ОБЩЕМ, КАЖЕТСЯ КРАЙНЕ ПРИВЛЕКАТЕЛЬНЫМ.**

ТЕКСТ:
Виктор Зайковский

Анастасия Макеева
актриса

СТЕХНИЧЕСКОЙ ТОЧКИ ЗРЕНИЯ XPERIA ACTIVE ЯВЛЯЕТ СОБОЙ ПОЛНУЮ КОПИЮ XPERIA MINI/XPERIA MINI PRO. ТОТ ЖЕ ПРОЦЕССОР, ТЕ ЖЕ ОБЪЕМЫ ПАМЯТИ, ТОТ ЖЕ ЭКРАН И ПОЧТИ ТЕ ЖЕ РАЗМЕРЫ КОРПУСА. Xperia Active лишь чуть крупнее Xperia mini, но это очень показательный момент, потому что обычно защищенные телефоны большие и тяжелые. Разрешение 320×480 пикселей — удачный выбор при диагонали 3 дюйма. С таким соотношением достигается довольно высокая плотность пикселей (192 dpi), поэтому картинка на экране выглядит гладко и приятно. Но при этом шрифты и элементы интерфейса не кажутся слишком мелкими.

Производительности смартфона хватает для любых задач, кроме, пожалуй, просмотра видео в Full HD. Но с учетом размеров и разрешения экрана этот процесс лишен всякого смысла. Ну а теперь о главном — о защищенности Xperia Active.

Уровень защиты IP-67, который заявлен производителем, позволяет телефону без последствий переживать кратковременные погружения в воду или падения в песок. При этом, если вода морская, рекомендуется промыть аппарат пресной водой после погружения. Находясь в стакане с водой, телефон не теряет сигнал, принимает звонки и SMS. Более того, может да-

ЧИСТО ВНЕШНЕ ЭТОТ ТЕЛЕФОН МНЕ НЕ ОЧЕНЬ ПРАВИТСЯ — у него есть интересная особенность, «петелька» на корпусе, в которую вставляется ремешок (видимо, для того, чтобы подвешивать на карабин). Это наверняка очень удобно, но не слишком красиво. Данный аппарат позиционируют как атрибут для людей, ведущих активный образ жизни, но, насколько я понимаю, он рассчитан на самых настоящих экстремалов. А вот что мне нравится в этом аппарате — то, что он очень прочный, надежный, защищен от ударов,

от влаги, от пыли. Это просто превосходно! У меня телефоны не раз падали, разбивались, тонули, поэтому мне очень важно, чтобы аппарат был как можно более прочным. Понравилось также и то, что данный телефон имеет необычные функции: он оснащен встроенным компасом, позволяет отслеживать пульс — это тоже огромные плюсы, которые делают SE Xperia Active крайне полезной вещью в поездках. Вот только надо непременно убрать эту «петельку», с ней аппарат выглядит несколько грубовато. Нам, девушкам, очень



3

ДЮЙМА — РАЗМЕР ДИАГОНАЛИ ЭКРАНА ТЕЛЕФОНА XPERIA ACTIVE.

важен внешний вид телефона! Хочется, чтобы любой предмет, которым мы пользуемся, не только был простым в обращении и функциональным, но и доставлял эстетическое наслаждение!

1



2

3

1

3

2

Xperia Active — прекрасный телефон для отпуска и дауншифтеров. С ним будет комфортно на пляже, в горном походе или на велопокатушках. Пыль,

грязь и вода ему не страшны, равно как и встряски и падения с небольшой высоты.

Это не открывалка для пивных бутылок, как можно было подумать, а всего лишь ушко для крепления кистевого ремня. Очень удобный элемент с учетом позиционирования смартфона.

Герметичность корпуса обеспечивается в основном за счет использования двух аккумуляторных крышек. Под первую вода легко попадает, эта крышка служит для жесткости, а вторая не дает жидкости попасть внутрь.

Настоящим подарком для любителей активного отдыха станет чехол для ношения на руке. При должной сноровке этот аксессуар позволит использовать смартфон для велонавигации вместо специализированного навигатора с дорогим креплением на руль.

~ 12000 руб. ~

ТЕХНИЧЕСКИЕ ХАРАКТЕРИСТИКИ

ОС	Android 2.3 (Gingerbread)
ДИСПЛЕЙ	LCD, диагональ 3", разрешение 320×480 пикселей, 16 млн цветов
ПАМЯТЬ	512 Мб ОЗУ, 1 Гб ПЗУ + слот microSDHC (до 32 Гб)
КОММУНИКАЦИИ	GSM/GPRS/EDGE, HSDPA, Bluetooth 2.1, Wi-Fi 802.11n, GPS
МУЛЬТИМЕДИА	5 Мп камера, медиаплеер, FM-радио
ПИТАНИЕ	1200 мА·ч
РАЗМЕРЫ/ВЕС	92×55×16,5 мм/111 г

же фотографировать. Было бы очень здорово, если бы его можно было использовать для подводной съемки, но, увы, такой сценарий разработчики не предусмотрели. Работоспособность после погружения хотя бы на 3–5 метров не гарантируется.

Аккумулятор не характеризуется сверхвысокой емкостью (еще бы, при столь скромных размерах!), а Android по-прежнему не отличается экономным энергопотреблением, поэтому по части автономности снова без сюрпризов. Заряда хватает на один день, при этом можно не отключать передачу данных и жестко не ограничивать себя по длительности разговоров. В более экономном режиме Xperia Active проработает сутки, но не более того. **m**

**НОВАЯ
ВЕРСИЯ**



ЗОЛОТАЯ УЛЬТРА ТУРБО



**МИНЗДРАВСОЦРАЗВИТ
КУРЕНИЕ ВРЕДИТ**



Содержание в дыме сигареты:
смолы — 4; 7 мг, никотина — 0,4; 0,6 мг, СО — 5; 8 мг

**ИЯ РОССИИ ПРЕДУПРЕЖДАЕТ:
ВАШЕМУ ЗДОРОВЬЮ**



Фото: shutterstock

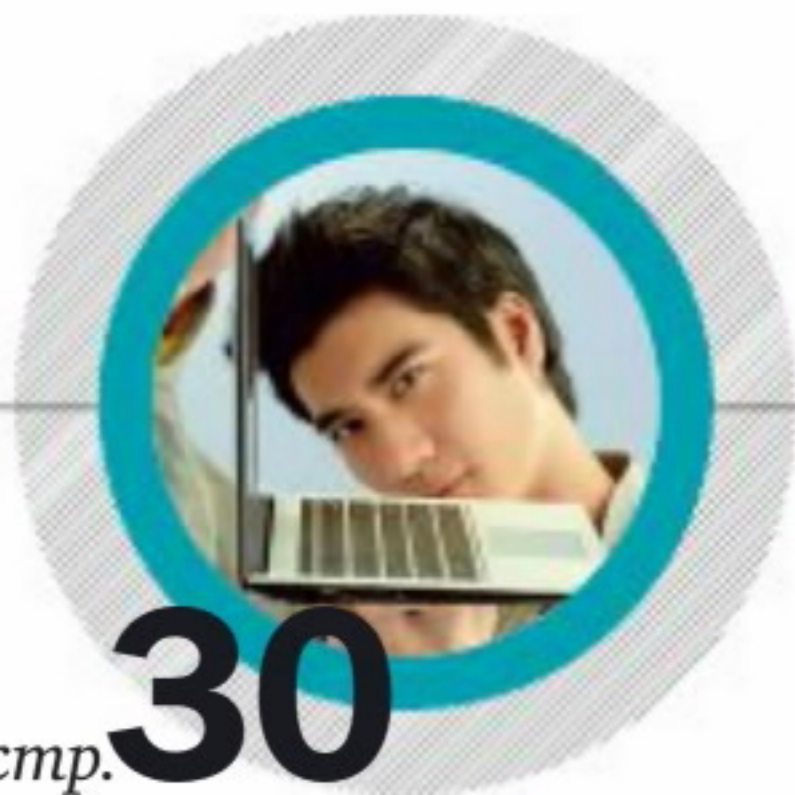

стр. **30**



стр. **31**



стр. **35**

Гаджеты, которые нас удивят
В НАСТУПАЮЩЕМ ГОДУ НЕВОЗМОЖНО БУДЕТ ПРОЙТИ МИМО УЛЬТРАБУКОВ, ПРОДУКЦИИ КОМПАНИИ APPLE, НЕДОРОГИХ ANDROID-СМАРТФОНОВ И ВСЯКИХ 3D-ГАДЖЕТОВ, КОТОРЫЕ ПОДЕШЕВЕЮТ.

Гаджеты, которые заинтересуют
ТАКЖЕ СТОИТ ПРИСМОТРЕТЬСЯ К ТОНЧАЙШИМ OLED-ТЕЛЕВИЗОРАМ, ТЕЛЕФОНАМ С ПОДДЕРЖКОЙ БЕСКОНТАКТНЫХ ПЛАТЕЖЕЙ NFC, НОВОЙ ВЕРСИЕЙ ANDROID И ЧЕТЫРЕХЪЯДЕРНЫМИ ПРОЦЕССОРАМИ.

Гаджеты, которые разочаруют
ЗАТИШЬЕ И УНЫНИЕ БУДУТ ЦАРИТЬ НА РЫНКЕ ЭЛЕКТРОННЫХ РИДЕРОВ И КОМПАКТНЫХ ЦИФРОВЫХ «МЫЛЬНИЦ».

Остро логический прогноз

СОСТАВЛЕНИЕ ПРОГНОЗОВ — ВЕЩЬ НЕБЛАГОДАРНАЯ. ОБЫЧНО ТАКИЕ МАТЕРИАЛЫ ИДУТ НА УРА, ОДНАКО, КОГДА ДЕЛО ДОХОДИТ ДО ЧАСА «ИКС», ОКАЗЫВАЕТСЯ, ЧТО ЛИБО ЭКСПЕРТЫ ПОГОРЯЧИЛИСЬ, **ЛИБО ПРОГНОЗЫ ПОЗАБЫЛИСЬ ВВИДУ ИХ НЕДОСТАТОЧНОЙ СЕНСАЦИОННОСТИ. ТАК ЧТО, С ОДНОЙ СТОРОНЫ, МОЖНО ПОЧТИ СВОБОДНО ФАНТАЗИРОВАТЬ НА ЗАДАННУЮ ТЕМУ, А С ДРУГОЙ — ВЫРАЖАТЬСЯ БОЛЕЕ ОБТЕКАЕМО, КАК ЭТО ДЕЛАЮТ МАТЕРЫЕ АСТРОЛОГИ.**

В нашем дайджест-прогнозе на 2012 год мы размышляли о том, каким будет пятый айфон, можно ли будет приобрести в России ультрабук за символические 20 тысяч рублей и Android-смартфон за 3000 рублей, стоит ли присматриваться к телефонам с поддержкой мобильных сетей четвертого поколения LTE или к сверхтонким телевизорам с OLED-экраном. Словом, пробежались по всем основным трендам, выделив вау-направления, которые порадуют нас в наступившем году, а также те, что выстрелят в перспективе, и те, что буксуют на месте или вовсе умирают.

Лично мы, как будет видно чуть дальше, делаем ставки в 2012 году на ультрабуки, которые поборются с планшетами, на компанию Apple, вдохновляемую светлым гением Джобса, на дальнейшее удешевление смартфонов и на экспансию 3D-технологий, которые окончательно войдут в нашу жизнь с телевизорами, мобильными телефонами, фотоаппаратами и видеокамерами.

Самые грандиозные планы у компании Intel, которая считает, что заново изобрела персональный компьютер. Во всяком случае, именно так преподносится новая концепция ультрабуков — сверхлегких, тонких и быстро просыпающихся ноутбуков с постоянным сетевым подключением и сниженным энергопотреблением. Собственно, первое поколение ультрабуков уже вовсю продается в магазинах. Второе поколение тонких лэптопов на базе нового чипа Ivy Bridge появится уже в середине этого года. А в 2013 году компания планирует перейти на новый 22 нм технологический процесс и явить миру революционный чип Haswell, который окончательно изменит представление о мобильных устройствах. Ультрабуки на базе этого процессора



Лучший подарок — планшет

О РАССТАНОВКЕ СИЛ НА РЫНКЕ мобильных устройств наглядно свидетельствует статистика портала Mail.ru, согласно которой лучшим подарком почти 90% россиян называют уже не телефон, а планшет. Интересно, смогут ли ультрабуки потеснить новых народных любимцев на пьедестале? Или же эти устройства будут отлично дополнять друг друга? *Делайте ваши ставки, господа!*



10

СУТОК БЕЗ ПОДЗАРЯДКИ СПОСОБНЫ ВЫДЕРЖАТЬ УЛЬТРАБУКИ НА ЧИПЕ HASWELL, КОТОРЫЙ ПОЯВИТСЯ В 2013 ГОДУ, ЕСЛИ ВЕРИТЬ ЗАЯВЛЕНИЯМ INTEL.

будут работать практически без подзарядки — до 10 суток с активным подключением к сети. Что ж, с нетерпением ждем!

Надо сказать, что компания Apple, если верить слухам, готовится представить инновационный 3D-интерфейс для своих iOS-девайсов, способный виртуализировать окружающее пользователя пространство благодаря трехмерному экрану и сенсорам. Звучит туманно и загадочно. Впрочем, мы не сомневаемся, что Apple способна преподнести грандиозный сюрприз.

Посмотрим, какие устройства и технологии удивят, заинтересуют или разочаруют нас в будущем году.



1 УДИВЯТ

Ультрабуки

Время нетбуков прошло, это очевидно. Спрос на обычные громоздкие лэптопы тоже не растет. Учитывая энергию и усилия, которые прилагает компания Intel для продвижения ультрабуков, нет сомнений, что именно они активно начнут завоевывать рынок. Да, в 2011 году не все из запланированного получилось. Тонкие, легкие и производительные портативные компьютеры со скрипом втиснулись в обозначенные Intel ценовые рамки — не более 1000 долларов. Но большинство компаний все же просят за новую моду гораздо больше — от 45 000 до 90 000 рублей.

Тем не менее крупнейшие вендоры, наладившие выпуск ультрабуков, не собираются останавливаться на достигнутом. На одной только CES 2012 в Лас-Вегасе было анонсировано несколько десятков новых моделей (подробнее об этом читайте в нашем репортаже с CES). Разумеется, распространению ультрабуков поможет сокращение их стоимости. Acer, например, обещает нам сверхтонкие лэптопы по цене 800–900 долларов. К концу года ценовая планка может опуститься и до 700 долларов. Впрочем, не стоит рассчитывать на то, что в России вы сможете приобрести ультрабук всего за 21 000 рублей. Ценник у приехавших к нам аппаратов будет, скорее всего, гораздо выше — порядка 30 000 рублей.

Apple без Джобса

Не надо быть великим прорицателем, чтобы предсказать выход новых iPhone и iPad в 2012 году. Другое дело, что в случае с продукцией компании из Купертино о технических характеристиках устройств до их анонса приходится гадать или надеяться на разномастных экспертов и аналитиков.

Ясно одно: Apple, уцепившаяся мертвой хваткой в сегмент портативных устройств, так просто не отдаст его конкурентам. iPhone пятого поколения (4S) не оправдал ожиданий поклонников, но тем не менее замечательно продается. У корпорации есть передовая экосистема, которая обеспечивает высокий спрос на ее устройства. Тем не менее в следующую модель iPhone придется вносить кардинальные изменения. С некоторой

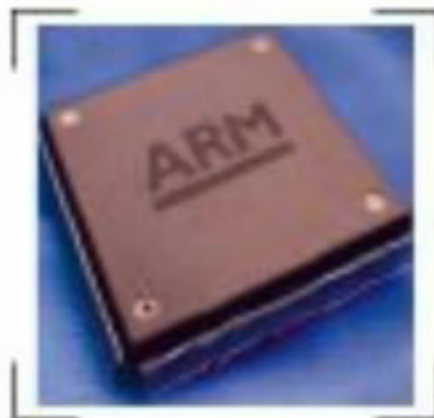

Пламенный мотор

СЕРДЦЕ БУДУЩИХ СВЕРХБЮДЖЕТНЫХ СМАРТФОНОВ — новый процессор Cortex-A7 — обещают выпустить только в 2013 году, а значит, и дешевые телефоны на его базе появятся примерно тогда же. Максимальная тактовая частота такого процессора — 1,5 ГГц. Помимо приличного быстродействия среди его плюсов — высокая энергоэффективность (чип потребляет в пять раз меньше нынешних аналогов), то есть недорогие смартфоны еще и будут работать гораздо дольше теперешних.

осторожностью можно предположить, что речь будет идти об измененном по сравнению с iPhone 4/4S дизайне (наверняка смартфон станет еще тоньше), более производительном процессоре, Retina-дисплее с диагональю около 4" и поддержке LTE.

У iPad 3 наверняка останется экран прежнего размера, а вот его разрешение должно увеличиться. Опять же ждем появления четырехъядерного чипа A6 и LTE. В любом случае конкуренты не дадут Apple расслабиться, поэтому инновационные продукты не заставят себя ждать. Среди других новинок американской корпорации — линейка телевизоров и полностью преобразованный модельный ряд лэптопов. Стив Джобс оставил после себя план по объединению линеек MacBook Pro и MacBook Air в одну серию, однако происходить это будет в несколько этапов. В 2012 году MacBook Pro станут тоньше, а MacBook Air получит более качественный экран, подходящий для полноценной работы с графикой.

Ультрабюджетные смартфоны

Впрочем, Apple — это сегмент дорогих устройств. Большинство же пользователей довольствуются недорогими телефонами. В 2012 году продолжат свою экспансию китайские производители смартфонов. Причем год от года качество азиатских аппаратов будет расти, а цена — оставаться низкой.

Благодаря ARM-процессору Cortex-A7 в ближайшем будущем можно ожидать нашествия смартфонов стоимостью до \$100 при достаточно высокой производительности и небольшом энергопотреблении. Появятся ли подобные модели в 2012 году — большой вопрос, но то, что количество предложений дешевых Android-смартфонов будет увеличиваться, не вызывает сомнений.

3D, 3D и еще раз 3D

Еще один активно развивающийся тренд последнего времени — технология 3D. Особенно стараются производители телевизоров, продвигая модели со стереоскопическим экраном. Недостаток таких устройств — необходимость пользоваться специальными очками, пассивными или затворными. По-другому обстоят де-

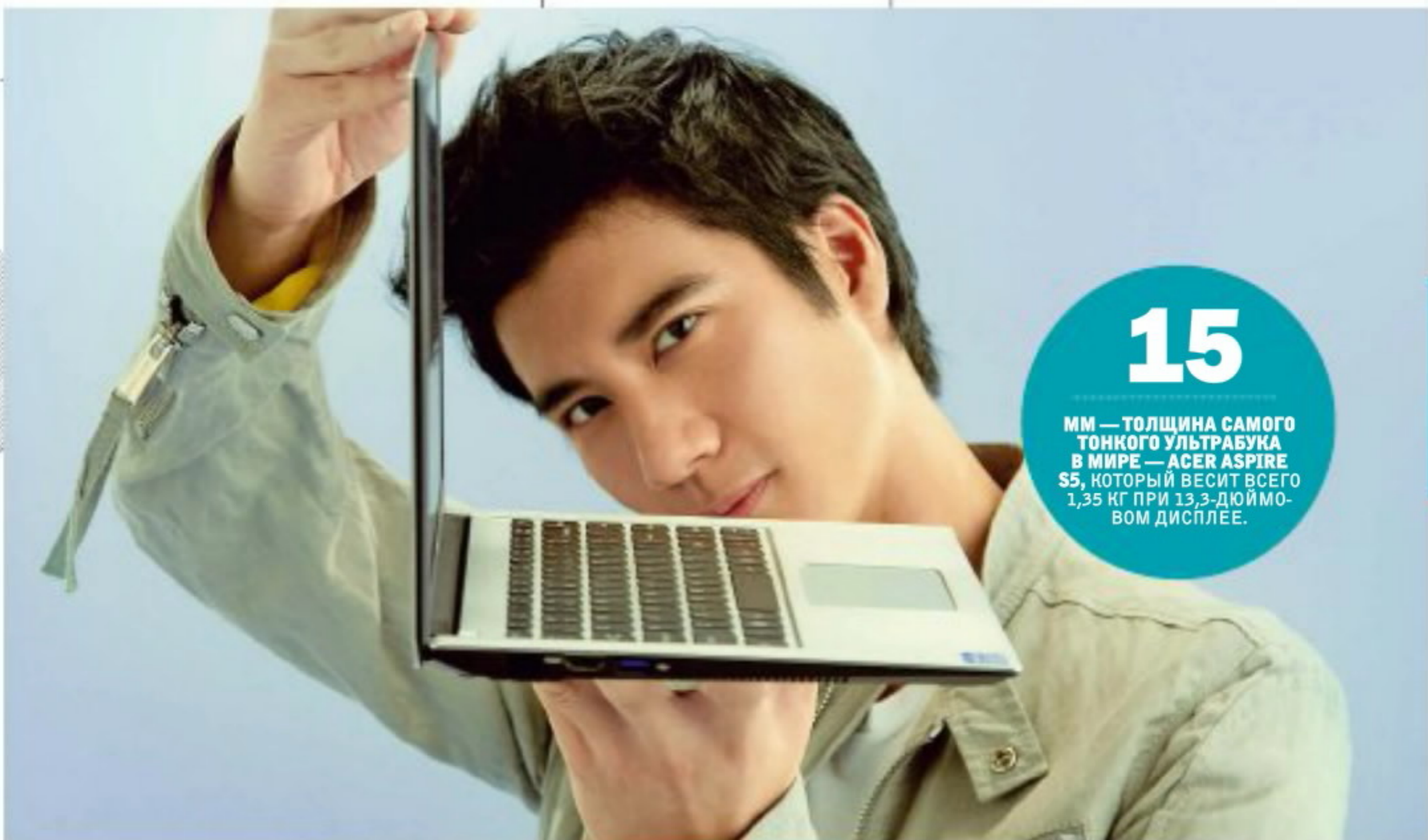

15

ММ — ТОЛЩИНА САМОГО ТОНКОГО УЛЬТРАБУКА В МИРЕ — ACER ASPIRE S5, КОТОРЫЙ ВЕСИТ ВСЕГО 1,35 КГ ПРИ 13,3-ДЮЙМОВОМ ДИСПЛЕЕ.

Распространению ультрабуков поможет сокращение их стоимости. Acer, например, обещает нам сверхтонкие лэптопы по цене \$800–900.

ла в мобильном сегменте. 2011 год ознаменовался первыми попытками вывести на рынок и популяризировать портативные аппараты с 3D-дисплеями, не требующими стереоскопических очков.

Nintendo предложила геймерам карманную консоль 3DS, а вскоре подтянулись LG с HTC, выпустившие 3D-смартфоны Optimus 3D и Evo 3D соответственно. Как и со многими инновационными устройствами, их поджидала одна неприятность — высокая цена. Нововведения стоят дорого, но далеко не все потенциальные покупатели готовы за них переплачивать. Однако время все расставляет на свои места: после череды снижения цен пользователи оценили преимущества 3D-технологии и начали голосовать за нее рублем, долларом и евро.

В 2012 году число мобильных устройств с пассивным 3D будет неуклонно расти. Немаловажную роль в этом



Sony HDR-TD20VE

КОМПАНИЯ SONY ВЫПУСТИЛА ПРОДОЛЖЕНИЕ линейки потребительских 3D-видеокамер.

Новая HDR-TD20VE отличается от предшественницы более компактными размерами (она почти на треть меньше первой модели), а также характеризуется уменьшенным фокусным расстоянием от камеры до объекта съемки: теперь оно составляет 30 см вместо 80 см. В остальном камера также позволяет записывать трехмерное Full HD-видео, оборудована автостереоскопическим 3,5-дюймовым экраном, на котором смотреть отснятое можно без очков.

должны сыграть японские производители, пожелавшие освоить мировой рынок. В Стране восходящего солнца смартфоны с 3D-экранами и камерами намного популярнее, чем в Европе и США. Компания Sharp предложит несколько подобных устройств. За ней подтянутся и остальные корпорации, а по мере роста конкуренции неизбежно будут снижаться и цены.

2 Заинтересуют

4G без обмана

Сети LTE, относящиеся к четвертому поколению сотовой связи, работают уже пару лет. Правда, для них пока немного смартфонов, но они есть, в том числе от мировых грандов вроде Motorola, Nokia, Samsung. По слухам, в 2012-м появится LTE-версия для iPhone 5. Впрочем, для России, как всегда, более актуален вопрос сетей и частот — запуск сетей LTE сдерживается дороговизной и сложностью согласования процесса с военными. Тем не менее уже в январе начнется эксплуатация коммерческой LTE-сети Yota в Новосибирске. До конца года стоит ожидать появления не менее 10 сетей в крупных городах, включая Москву. Другой вопрос — каково будет покрытие этих сетей, будут ли они взаимно совместимы и как решится проблема с роумингом в регионах, где LTE нет. В целом в 2012 году



с четвертым поколением стоит знакомиться только энтузиастам и инноваторам, до хорошего коммерческого уровня услуге расти еще пару лет.

Платеж в одно касание

Технология бесконтактных платежей NFC только внедряется, но в том, что ее ждет большое будущее, сомневаться не приходится. Это сейчас кажется, что операторы будут долго раскачиваться, а платежных терминалов не сыскать днем с огнем. 2012-й станет переломным годом для NFC, и не в последнюю очередь бурному распространению технологии поспособствует летняя Олимпиада.

Для внедрения системы бесконтактных платежей не придется даже менять телефон, достаточно будет установить «симку» с поддержкой NFC.

4

ЯДРА У ПРОЦЕССОРА НОВОГО ПОКОЛЕНИЯ NVIDIA TEGRA 3, КОТОРЫЙ ВЗЯЛИ НА ВООРУЖЕНИЕ ПРОИЗВОДИТЕЛИ ПЛАНШЕТОВ И СМАРТФОНОВ.

Четыре лучше двух

МНОГОЯДЕРНЫЕ ПРОЦЕССОРЫ ПРОДОЛЖАЮТ ШЕСТВИЕ ПО ПЛАНЕТЕ, и стандартом топовых устройств на 2012 год будут четырехъядерные процессоры. Означает ли это прирост «обычной» производительности, сказать трудно. Но вот видео- и фотосъемка в еще более высоком разрешении, а также игры следующего поколения не заставят себя ждать. На сегодняшних планшетах воплощают графику, аналогичную компьютерам 2001 года (например, появился ремейк GTA3), следующее поколение процессоров продвинет нас сразу года на три вперед. Что более важно, более тонкие техпроцессы и специальные низковольтные схемы управления

питанием позволяют сделать четырехъядерные чипы более экономными, чем сегодняшние одно- и двухъядерные. Такая вот парадоксальная арифметика.

Со дня на день УЖЕ НА MOBILE WORLD CONGRESS В ФЕВРАЛЕ будут представлены первые четырехъядерные смартфоны. С громкими анонсами выступят все ведущие игроки. Что же касается планшетов, то на четыре ядра уже перешли Acer, ASUS, Lenovo и ZTE.

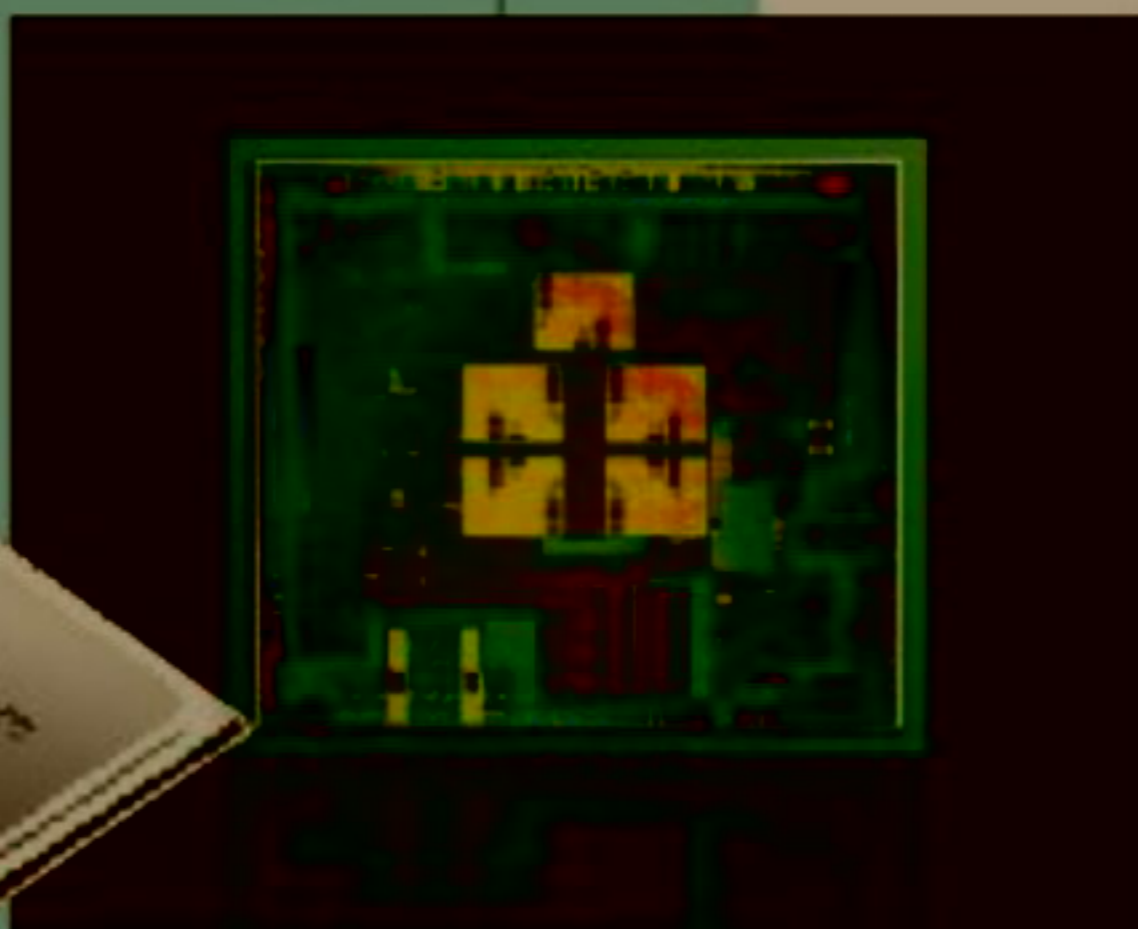

К середине 2012 года британская столица, да и в целом весь Туманный Альбион, будет опутана сетью из нескольких десятков тысяч платежных терминалов Visa. Официальный партнер Олимпийских игр, компания Samsung, обещает выпустить достаточное количество смартфонов с поддержкой NFC. Не отстают и США, где уже действует система Google Wallet, а за работу терминалов отвечает MasterCard.

Что же Россия? Инновационная технология не пройдет мимо нас. По крайней мере, МТС и «Вымпелком» присоединились к международному соглашению, взяв на себя обязанность внедрять SIM-карты с поддержкой NFC. Аналогичное соглашение подписали крупнейшие мировые операторы. Таким образом, для широкого внедрения системы бесконтактных платежей даже не потребуется менять телефон, достаточно будет установить новую SIM-карту.

Новые экраны

Дисплейные технологии на самом деле прогрессируют довольно медленно, причем все упирается не в новые разработки (их много), а в широкое коммерческое воплощение. Наступивший год запомнится нам появлением новых типов экранов в телевизорах и электронных книгах. В первом случае более широкое распространение наконец получают экраны на базе OLED. Технология давно используется в смартфонах, например Samsung Galaxy S или Nokia Lumia 800, но в телевизорах подобный дисплей выходит неоправданно дорогим. Тем не менее медленное удешевление наконец сделало OLED доступным для телевизоров, поэтому модели с экраном до 32" наконец появятся на прилавках. К их достоинствам отно-

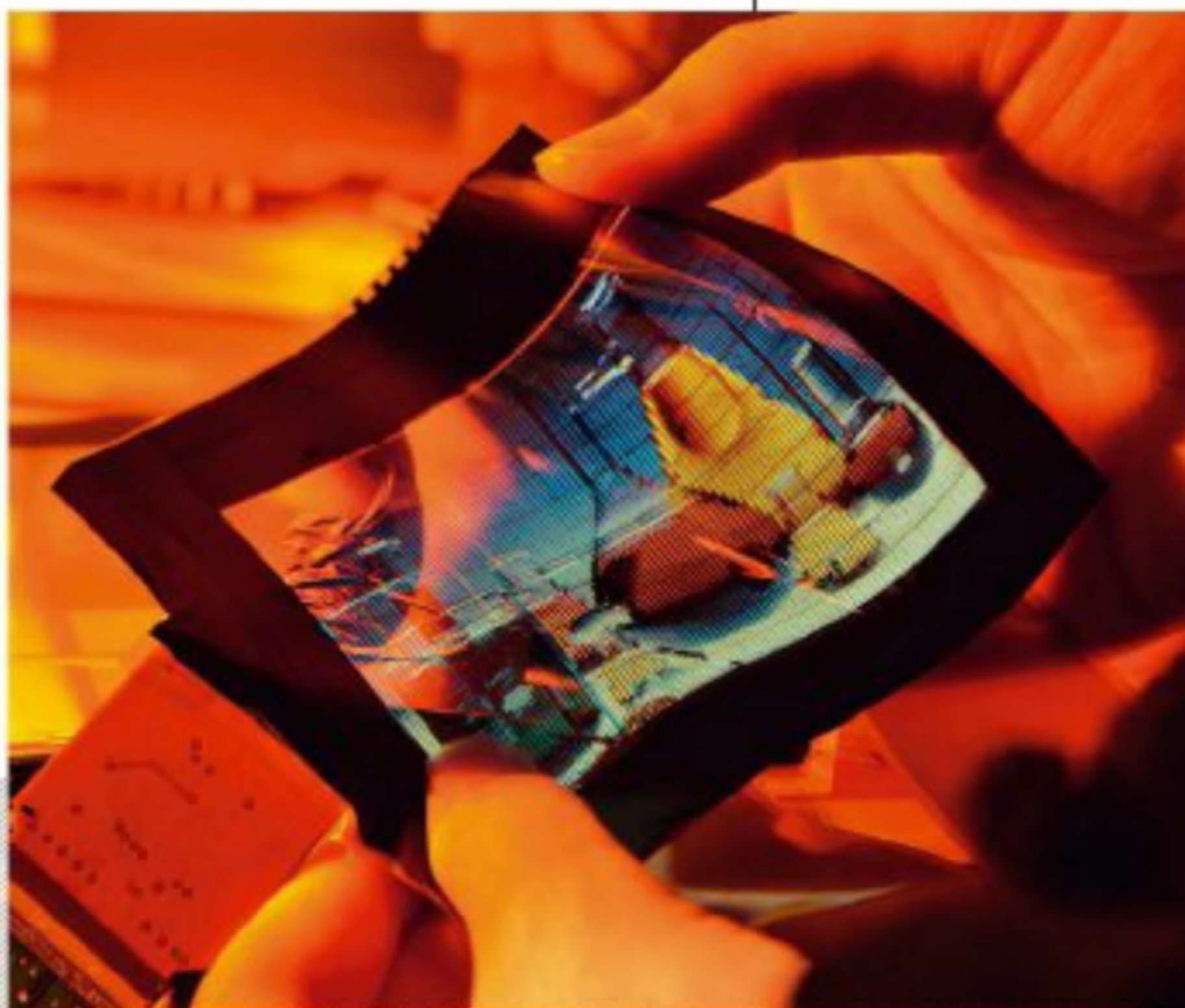

сятся неправдоподобно тонкий корпус (1–2 мм), удивительно сочные краски, очень высокий контраст и максимальные углы обзора. Недостатки — плохая видимость под прямыми солнечными лучами, но это решается с помощью поляризационного покрытия. Если вы готовы выложить 40–60 тысяч за небольшой телевизор, то это очень интересный вариант для кухни и спальни.

Что касается электронных книг, то до прилавков наконец доберутся альтернативы e-ink на основе, например, технологии Mirasol. Сохраняя основное достоинство электронных чернил (видимость изображения без затрат энергии), они привнесут такие приятные и необходимые дополнения, как цветная картинка, достаточно быстрая перерисовка, делающая возможным отображение видео, а также отличная видимость и работа на солнце. Впрочем, судьба «чистокровных» ридеров небезоблачна.

Android: на пути к единству

Прошлый год прошел для Android непросто. Версии ОС для планшетов и смартфонов (3.x и 2.x) существенно отличались, создавая проблемы разработчикам и провоцируя недовольство пользователей. Многие планшеты вышли с «телефонной» версией 2.2/2.3, что делало их не очень удобными. Впрочем, обновление до 3.x, например, HTC Flyer многим не понравилось — в частности, стали бесполезны аппаратные клавиши. Всем этим сложностям приходит конец в наступившем году — версия 4.0 объединяет планшетные и смартфонные возможности в единый продуманный интерфейс. Новые смартфоны имеют HD-экраны,



Тонкие телевизоры В СЕРЕДИНЕ 2012 ГОДА НА ОТЕЧЕСТВЕННОМ РЫНКЕ

появятся первые телевизоры на базе OLED-матрицы. Выход 55-дюймовых ТВ анонсировали Samsung и LG. Самая впечатляющая характеристика этих телевизоров — тонкость.

Заявленная толщина OLED-телевизора Samsung при его габаритах — всего 7,5 мм, а у конкурента от LG — 4,5 мм! Ориентировочная цена этих стройняшек составит порядка 200 000 рублей.

и на них «четверка», имеющая кодовое имя Ice-Cream Sandwich (ICS, буквально — «бутерброд с мороженым»), смотрится очень хорошо. Среди прочих удобных новшеств выделим простую и понятную работу с хранилищем данных — оно едино, не разбито на разные небольшие части различной функциональности, а значит, не будет вызывать всякого рода неудобств и накладок.

В первом квартале 2012 года ряд производителей обещают выпустить обновленные прошивки с Android 4.0



В следующую модель iPhone придется вносить кардинальные изменения по части дизайна и аппаратной составляющей.

для разных устройств. Например, это линейка Xperia 2011 года от Sony Ericsson, Samsung Galaxy S II и другие. Можно смело предположить, что половина этих обещаний сбудется с большой задержкой — эдак к середине года. Также рискнем сказать, что обновление не понравится многим пользователям, поскольку потерять часть экрана, не имеющего HD-разрешения, под полоску экранных кнопок будет неприятно. Плюс проблемы совместимости приложений с ICS на различных устройствах будут стоять от 2 до 8 месяцев. Зато, когда этот шторм утихнет, наступит относительно затяжной шторм — Google обещает не торопиться с «пятеркой» и заставляет партнеров выпускать обновления для имеющихся устройств в течение полутора лет после запуска. В общем, на «мороженку» стоит переходить осенью, чтобы получить максимум удовольствия и минимум проблем.

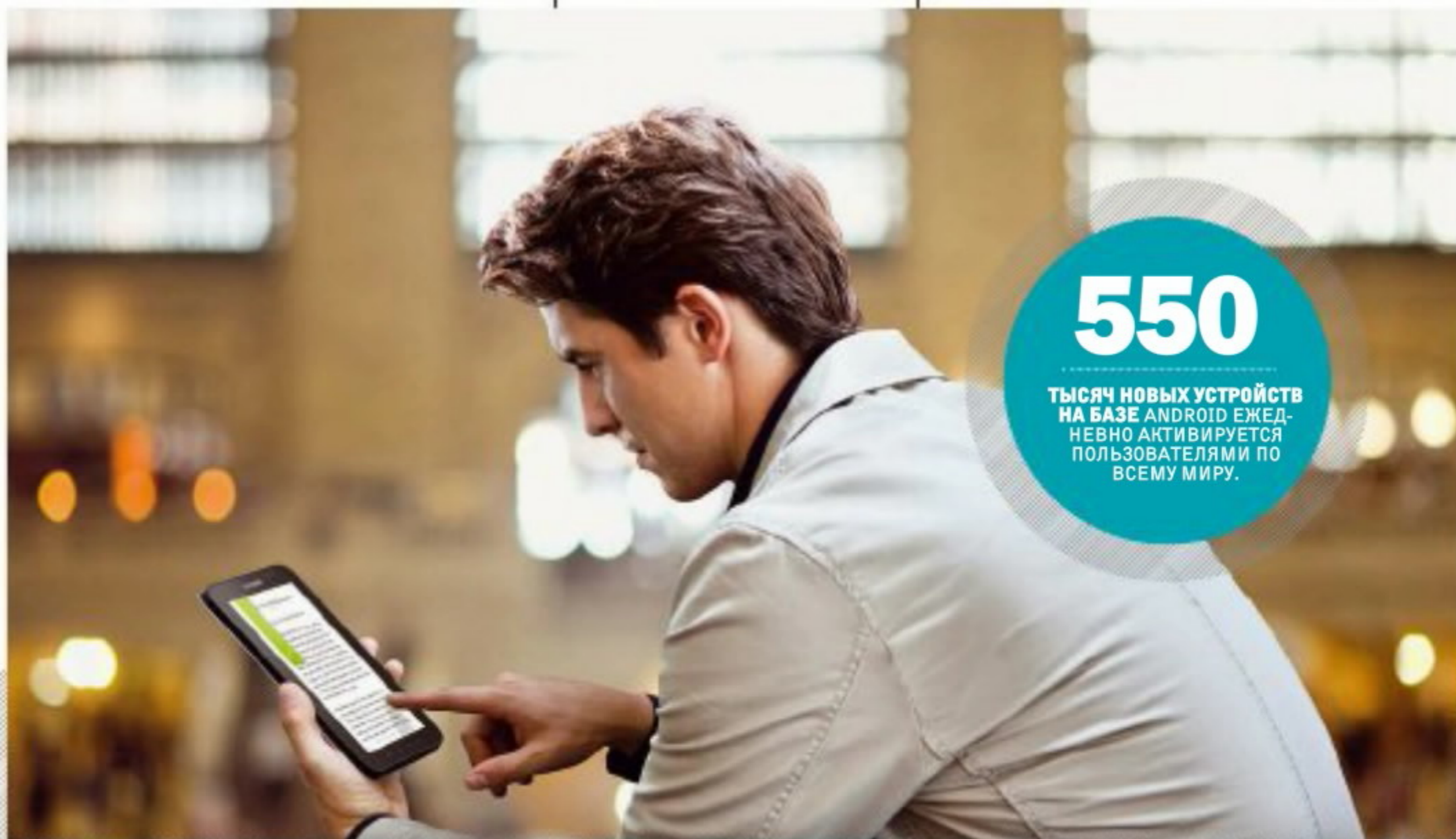

550

ТЫСЯЧ НОВЫХ УСТРОЙСТВ
НА БАЗЕ ANDROID ЕЖЕД-
НЕВНО АКТИВИРУЕТСЯ
ПОЛЬЗОВАТЕЛЯМИ ПО
ВСЕМУ МИРУ.

Intel: блицкриг на мобильном фронте

За последние пару лет топ-менеджеры Intel наверняка выдрали на себе гектар волосяного покрова. В середине прошлого десятилетия, будучи лидерами мобильного процессоростроения, интеловцы решили избавиться от подразделения, делавшего XScale, и остались без собственного смартфонного чипа как раз тогда, когда эта индустрия стала резко расти. В 2012 году планы триумфального возвращения начинают сбываться — на CES был анонсирован первый Android-смартфон на базе чипсета Intel Medfield (Atom Z2460) — модель Lenovo K800. Впрочем, единственная модель от склонных к экспериментам азиатских производителей не внушила бы нам оптимизма, но Motorola объявила о долгосрочном партнерстве с Intel и обещала выпуск как смартфонов, так и планшетов в 2012 году. Учитывая, что Motorola вот-вот вольется в мобильное портфолио Google, можно утверждать, что Google делает довольно серьезную ставку на связку Android+Intel, и в скором будущем «зоопарк» Android-устройств станет еще более разномастным. Это не очень удобно для пользователей и программистов, но в долгосрочном тренде разнообразие — залог правильного эволюционирования.

Среди особенностей нового «конструктора» Intel — частота процессора 1,6 ГГц, работа на одном ядре, но с режимом Hyper-Threading, наличие внешнего ви-



Операционное затишье

НА РЫНКЕ МОБИЛЬНЫХ ОПЕРАЦИОННОК, с одной стороны, шумно, с другой — менее разнообразно. Медленно уходят с арены Symbian, BlackBerry, WebOS, MeeGo, бал правят Android и iOS. Свой вклад будут вносить Bada и Windows Phone, но революций в наступающем году ждать не следует.

деоакселератора (PowerVR SGX540), аналогичного тому, что используется в Samsung Galaxy Nexus.

В общем, его технические характеристики вполне конкурентоспособны при сравнении с топ-моделями первого полугодия. На презентации было особо отмечено, что новым планшетами не потребуется вентилятор. Ну наконец-то.

Кстати, никто не мешает производителям ставить на Intel-планшеты Windows 8 вместо Android. Это станет весьма привлекательным решением для тех, кому нужны специфические Windows-приложения, но удобен планшетный формфактор.

В целом по итогам 2012 года Intel-решения вряд ли займут больше 2–4% рынка, но наберут необходимую динамику для дальнейших завоеваний в 2013 году.

Маленький уютный Android

Как известно, «голый» Android может быть скачан с сайта android.com и собран для любого устройства совершенно бесплатно. Этим пользуются не только безвестные китайские производители, но и лидеры мирового рынка, в частности Amazon. Развивая свои подключенные к Сети читалки Kindle, Amazon логично повела их эволюцию в сторону планшетов и, чтобы не тратить лишнего, использовала для этого Android. Правда, здесь нет сервисов Google и они заменены на аналоги Amazon. В Amazon App Store куда меньше приложений, зато они проверены вручную и точно запускаются на линейке Kindle, при этом цена на планшеты Amazon очень и очень вкусна. Также через магазин элементарно покупать книги, музыку и видео.



8

МП КАМЕРА IPHONE 4S С НОВЫМ ОБЪЕКТИВОМ И ОПТИКОЙ ВЫДАЕТ НА-ГОРА БОЛЕЕ КАЧЕСТВЕННЫЕ ФОТО, ЧЕМ БОЛЬШИНСТВО НЕДОРОГИХ «МЫЛЬНИЦ».

Очень необременительна настройка планшета — существующим клиентам Amazon он приезжает уже настроенным. Можно включать и сразу покупать в свою учетную запись книги и прочий контент. В США это даже не требует оплаты за передачу данных.

Подобную экосистему, основанную на продаже контента, а не устройств и трафика, создают и другие игроки, например крупная книжная сеть Barnes & Noble. В России эксперименты на эту тему ведут операторы и, например, ozon.ru. Пользователи планшетов и читалок, оптимизированных под конкретного поставщика, получают дешевизну и простоту освоения в обмен на ограничение своего выбора — где и почему покупать книги, музыку и софт. Хотя конкретно в России эта модель всегда внедряется со скрипом, в целом в мире она будет активно развиваться в 2012 году, еще больше фрагментируя Android.



Битва патентов
ПЕЧАЛЬНАЯ ЧАСТЬ НАШЕГО УПРАЖНЕНИЯ в футурологии — конкуренция не инженеров, а юристов продолжится в наступившем году. Apple против всех, Google против Oracle и другие патентные битвы не утихнут в скором будущем. В худшем сценарии это сильно подпортит рынок Android, с которым перестанут столь активно работать ведущие игроки (Samsung, HTC). В лучшем сценарии мировое патентное законодательство будет существенно переработано, чтобы не мешать здоровой конкуренции. Но это точно не случится в текущем году.



Медленная смерть компактных «мыльниц»

Вот уже несколько лет мы наблюдаем за постепенным угасанием компактных фотокамер. С одной стороны их здорово прижимают смартфоны. Nokia N8 и iPhone 4S, например, способны дать фору многим «мыльницам» по качеству картинки. К тому же телефон давно стал постоянным спутником, а вот носить с собой отдельный гаджет для съемки не всегда удобно. С другой стороны на пятки наступают беззеркальные камеры. Ценовая разница между ними все еще не маленькая, но она постоянно сокращается. При этом по своим возможностям гибридные аппараты при относительно небольших размерах не уступают зеркальным камерам. Так что если пользователи и готовы смириться с ношением отдельной камеры, то пусть это будет наилучшим решением по соотношению размеров и качества картинки. Полностью «мыльницы» в 2012 году вряд ли вымрут, но тенденция налицо — осталось им недолго. **m**

3 Разочаруют

Ридеры

До появления планшетов электронные ридеры представляли собой лучшее решение для чтения. Можно долго спорить о преимуществах и недостатках ЖК-дисплеев в сравнении с e-ink, но факт остается фактом — последние развиваются очень слабо. Ведущие производители матриц никак не могут вывести на рынок цветные модели.

Скорее всего, Amazon, Barnes & Noble и Sony продолжат предлагать модели, по сути являющиеся слегка модифицированными ридерами 2011 года выпуска. Цены на такие устройства достигли минимума, поэтому ценовой войны в этом направлении не предвидится. Не исключено, что постепенно поставки ридеров будут сокращаться, а на смену им придут планшеты вроде Kindle Fire и Nook Tablet.

НАША ПОДБОРКА НОВОСТЕЙ, А ТОЧНЕЕ «СТАРОСТЕЙ» ТЕХНОЛОГИЙ
сделана на основе американских научных журналов 20–90-х годов прошлого века.

Вперед, в прошлое!

Хроники технологий



В нашей очередной подборке технических «старостей» из американских журналов почти вековой давности мы расскажем о том, как выпускали газеты в 30-х годах прошлого века, о первых художественных техносталляциях, телефонах для водолазов, первом парктронике и других достижениях прогресса.

1.

Движущийся холст

Публикация за март 1932 года
Александр Архипенко, известный художник-модернист и поклонник прогресса, изобрел новый способ демонстрации изображений, который, возможно, знаменует собой новую веху в области искусства. Это в буквальном смысле «движущийся холст», на котором одна картина постоянно сменяет другую. Сделано это при помощи большого количества вращающихся барабанов, на которые нанесены фрагменты картин. В настоящее время на одном таком «холсте» можно отображать до 32 картин, но в будущем это число наверняка можно будет многократно увеличить.



1

ки — на бедре. Прибор, получивший название «Аквавокс» (Aquavox), разработан компанией Cotton Associates из штата Филадельфия.

2



200 ДЮЙМОВ — ТАКОВА ДИАГОНАЛЬ САМОГО БОЛЬШОГО В МИРЕ 3D-экрана, который выставлен на обозрение публики в японском городе Киото. Самое приятное — что для просмотра этого ТВ очки не потребуются.

мире. Все газеты — участники бесконечной гонки в борьбе за читателя. Все начинается с комнаты с телетайпами, на которые по проводам приходят новости со всех концов света. После того как статья и заголовки написаны, они отправляются в наборный цех при помощи пневмопочты, а потом на линотип в наборном цехе. На каждую новость наборщиком отводится полоса длиной не более 3,5 дюйма. Затем делается отпечаток всей страницы и отправляется корректорам на проверку. Тем временем в цехе фотогравировки с фотографий снимают оттиски. После того как корректоры внесли исправления, наборщик верстает финальную версию страницы, причем от момента получения текста по пневмопочте может пройти не более 10 минут. Готовая наборная страница отправляется в цех стереопечати, где с нее делают

2.

Подводные телефоны для аквалангистов

Публикация за декабрь 1957 года
Это устройство использует воду как среду для передачи высокочастотных звуковых сигналов. На аналогичном принципе основаны гидрофоны, действовавшие в начале XX века для связи между кораблями и для обнаружения подводных лодок в Первую мировую войну. На фотографии показан процесс установки аппарата на водолазный костюм: микрофон расположен на маске, передатчик и приемник — на поясе, наушни-

3.

Как машины ускоряют выпуск современной газеты

Публикация за май 1932 года
Новости — один из наиболее скоропортящихся товаров в современном

оттиск из папье-маше, а затем отливают пресс-форму в металле. После шлифовки пресс-форму отправляют в печатный цех, где она устанавливается в печатный станок, который способен напечатать, разрезать и сложить 360 000 36-страничных газет в час. После того как весь тираж отпечатан, пресс-форма отправляется на переплавку.

4. Телевизионное вещание на световых волнах

Публикация за апрель 1932 года
Передача телевизионного сигнала при помощи светового пучка, открывающая новые возможности в области телевидения, была успеш-



8,16 ПЕТАФЛОПА — ТАКОВА ПРОИЗВОДИТЕЛЬНОСТЬ COMPUTER — самого мощного компьютера в мире, созданного на основе 68 544 процессоров в Японии. На практике эта цифра означает, что супермашина способна совершать более 8 квадриллионов операций в секунду.

но продемонстрирована известным радиоинженером Александерсоном. Вместо радиоволн электрические импульсы преобразовывались в световые волны высокой частоты, которые затем улавливались фотоэлементом, преобразовывавшим их обратно в электрические импульсы. Те, в свою очередь, использовались для формирования изображения на обычном телевизионном приемнике. Это изобретение позволяет создать новые средства связи с самолетами при посадке. Прибор на основе световых волн будет направлять пучок света на фотоэлементы, расположенные на крыльях самолета, что позволит передать пилотам указания даже при заходе на посадку в тумане.

5. Компьютер разговаривает на чистом английском

Публикация за февраль 1980 года

Компьютеры могут хранить огромное количество информации,



3

но, чтобы ее получить, к ним необходимо обращаться на специальном языке. Эту проблему решила голландская компания Philips, разработавшая систему, «понимающую» английский язык, чтобы расширить круг людей, которые могут пользоваться компьютером. Запросы могут формулироваться при помощи любых слов и их сочетаний и затем преобразуются компьютером в язык запросов к базе данных. Результаты запроса отображаются на экране в текстовом виде. Систе-

ма, получившая название PHILQA (Philips Question Answering), пока еще находится в начальной стадии разработки.

6. Дорожные новинки

Публикация за апрель 1948 года

В 1948 году американский автопром переживал настоящий подъем, о чем свидетельствовали хроники новинок для автомобилистов — парктроник и непроби-

5

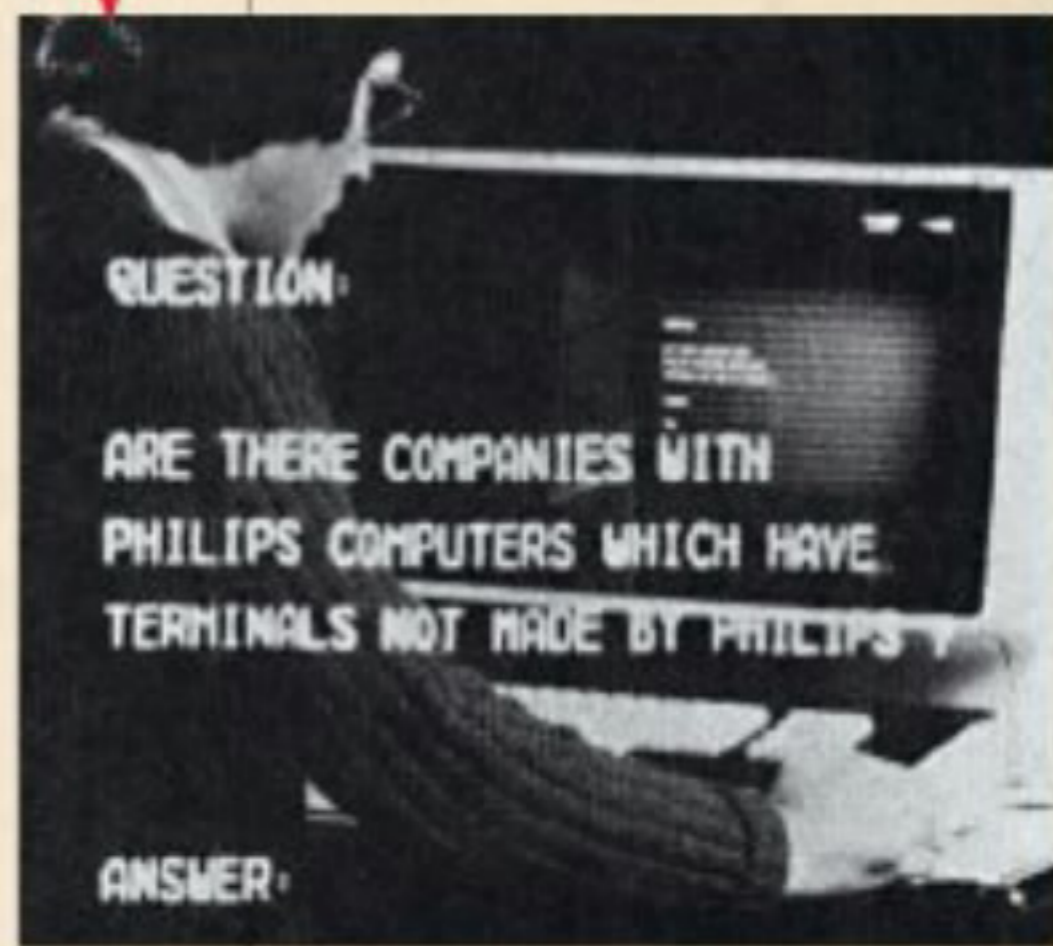

6



350 ВТ НА КАНАЛ — такова мощность самого серьезного бытового усилителя в мире — модели Perreaux Eloquent 250i.

ваемая шина. В подборке за апрель обнаружился первый парктроник, который включал звуковой сигнал, если машина подъезжала слишком близко к бордюру. По словам автоинженеров, такой прибор позволял сохранить в целости декоративные колпаки колес и боковины крышек. А непробиваемой шине нипочем гвозди, ножи для колки льда, стамески и даже пули. Такое колесо способно выдержать все испытания. **m**

5

ALIENWARE M17X ТРУДНО НАЗВАТЬ МОБИЛЬНЫМ — вес игрового ноутбука составляет внушительные 4,3 кг.

текст: **Павел Кошик**

Долгие зимние вечера — лучшее время для геймера.

ГАДЖЕТОВ ДЛЯ ГЕЙМЕРА

Геймер сегодня — один из самых опекаемых видов пользователей. **В наши дни можно купить все для гейминга — от эргономичной клавиатуры с дополнительными вау-кнопками до джойстика, полностью идентичного штурвалу «Боинга 747».** Мы отобрали наиболее интересные гаджеты для игроманов и выставили их в нашей традиционной пятерке.

5.

Dell Alienware M17x Игровой ноутбук

M17x — это первый игровой ноутбук с поддержкой 3D в линейке продуктов Alienware. Мощность, достаточную для самых требовательных к железу игр, обеспечивает процессор Intel® Core™ i7 второго поколения — четыре ядра и 2200 МГц. Память — 8192 Мб DDR3. Дисплей — 17 дюймов, широкоформатный, разрешением 1920×1080, полной высокой четкости (HD) 1080p. Также внутри ноутбука с головой инопланетя-

нина можно найти жесткий диск на 1500 Гб, видеокарту 1024 Мб GDDR3, BD-RE-привод, Bluetooth, Wi-Fi. Особое внимание стоит уделить дизайну — корпус из алюминия приятно холодит руки, а агрессивные «ноздри» в переднем торце ноутбука сильно смахивают на решетку радиатора какого-нибудь спортивного автомобиля. Ну и конечно же, фирменные светящиеся глаза логотипа Alienware на крышке ноутбука говорят сами за себя.

~ 92 353 руб. ~



4

~ 3700 руб. ~

4. Bliss Air Keyboard Conqueror
Геймпад с клавиатурой

Удобный гаджет для тех, кто любит запускать компьютерные игры на экране телевизора или выходить в Интернет при помощи PlayStation. С одной стороны, это удобный беспроводной геймпад: два аналоговых джойстика с цифровыми клавишами, десять функциональных кнопок и крестовина D-Pad (8 направлений). С другой стороны, это полноценная QWERTY-клавиатура, с помощью которой очень удобно вводить поисковые запросы в «Яндексе» или сообщения «ВКонтакте». Устройство поддерживает все варианты операционной системы Windows — от 98-й до последней версии Windows 7. Conqueror работает на литий-ионном аккумуляторе, обеспечивающем до 20 часов непрерывной игры. А полностью заряжается он за 3-4 часа.

3. Thrustmaster Hotas Warthog
Джойстик

Это не просто игровой контроллер для авиационных симуляторов, это джойстик, сдвоенные рычаги управления двигателем и панель управления рычагами. И все это точная копия «руля» штурмовика U.S. Air Force A-10C — последней модификации модели Thunderbolt II. Именно такие истребители воевали в Ираке и Афганистане. Hotas Warthog снабжен огромным количеством элементов управления: рычагами управления двигателем в виде 17 командных кнопок, переключателем для управления мышью, переключателем «Точка обзора» с 8 направлени-

ДАЛЬНОСТЬ ДЕЙСТВИЯ AIR KEYBOARD — до 10 метров, которых вполне достаточно, чтобы комфортно расположиться на диване.

ями, панелью контроля с 15 командными кнопками, рулем TRIM и другими опциями. С их помощью можно не только прицельно атаковать базу моджахедов, но и выполнить любые фигуры высшего пилотажа.



2

~ 15 000 руб. ~

2. PlayStation Vita
Игровая приставка

Новая портативная игровая приставка от Sony. Vita больше привычной PSP, но одновременно тоньше. Экран также подрос до пяти дюймов. Он сенсорный, сделанный по технологии OLED емкостного типа, разрешением 960×544. Сердце новой приставки — четырехъядерный процессор ARM Cortex — A9 Core. Новая «фишка» от PlayStation — многозадачная сенсорная панель сзади! Но и этого создателям Vita показалось мало, и они добавили еще два новых джойстика, а также шестиосную систему отслеживания движения. Также здесь предусмотрены две камеры — спереди и сзади, а в максимальной комплектации — GPS-модуль и поддержка 3G/Wi-Fi.

НА ДАННЫЙ МОМЕНТ НА ОФИЦИАЛЬНОМ САЙТЕ PLAYSTATION выставлено 42 игры для новой приставки, среди которых Resistance: Burning Skies, Silent Hill Book of Memories, EA SPORTS FIFA Football и даже Michael Jackson The Experience.

1

~ 2880 руб. ~

1. Logitech Wireless Gaming Mouse G700
Геймерская мышь

Чем больше возможностей у игрового персонажа, тем интереснее играть. А чем больше возможностей — тем большее количество кнопок управления потребуется для их воплощения. В Logitech решили, что четырнадцать кнопок, из которых тринадцать — программируемые, будет вполне достаточно. Если говорить в целом, G700 — это беспроводная мышь со связью по радиоканалу и аккумулятором формата AA на 1900 мА·ч внутри, которого хватает примерно на 10 часов активной игры. Помимо большого количества кнопок G700 отличается высокочувствительным сенсором с максимальным разрешением 5700 dpi. **m**

СНИЗУ МЫШИ — СПЕЦИАЛЬНЫЕ НАКЛАДКИ ИЗ ПОЛИТЕРАФТОРЭТИЛЕНА, они позволяют G700 одинаково эффективно скользить по любой поверхности — от дерева до вулканического пепла.

О ТОМ, ЧТО HOTAS WARTHOG — серьезная система имитации управления реальным самолетом, говорит и ее общий вес — 6,5 кг!

~ 14 664 руб. ~

3





ТЕКСТ:
**Виктор
Зайковский**

С удовольствием прервал
зимний отпуск и погрузился
в толчею CES 2012.

CES 2012

Точка отсчета нового IT-года

У крупных IT-выставок много общего. Американцы ходят на них с целью поесть, азиаты — поспать, **А ДЕЛОМ, СУДЯ ПО ВСЕМУ, ЗАНИМАЮТСЯ ТОЛЬКО ЕВРОПЕЙЦЫ И РОССИЙСКИЕ ЖУРНАЛИСТЫ. ШУТКА, КОНЕЧНО, НО СПЯЩИЕ НА ПОЛУ, В ТУАЛЕТАХ И ЗА СТОЛИКАМИ В КАФЕ АЗИАТЫ** имеют все шансы стать не менее популярной темой для фоторепортажей, чем традиционные выставочные куколки.

КРАСИВЕЕ, ЧЕТЧЕ, МЕГАПИКСЕЛЬНЕЕ

CES традиционно открывает каждый год в индустрии и во многом предопределяет направления развития техники на год вперед. Вслед за CES случается MWC, который не менее важен, но более узконаправлен. К слову, именно MWC является главной причиной, по которой американская выставка обычно не богата

16

МЕГАПИКСЕЛЕЙ — ТАКОВО РАЗРЕШЕНИЕ САМОЙ ПРОДВИНУТОЙ КАМЕРЫ НА РЫНКЕ, ВСТРОЕННОЙ В СМАРТ-ФОН HTC TITAN II.



на анонсы мобильных телефонов. В этом году по-настоящему громких телефонных анонсов было только три — Sony Xperia S, HTC Titan II и Nokia Lumia 900. Были еще Motorola с рядом новинок, Lenovo с единственным Android-смартфоном, однако ни та, ни другая еще не планируют официально поставлять свои трубки в Россию.

Titan II и Lumia 900, впрочем, тоже пока не для нас. Оба аппарата поддерживают LTE и поначалу будут продаваться только в США и только у оператора AT&T. В случае с Sony Xperia S подобных заморочек не предвидится, этот телефон выйдет везде, в том числе в России. Имя Ericsson, к слову, исчезло из названия не случайно. Теперь Sony снова выпускает смартфоны под своим брендом и работает над их тесной интеграцией со своими сервисами, а вернее, с единой сетью Sony Entertainment Network. Xperia S сам по себе очень перспективен. В отрыве от программной составляющей этот смартфон интересен любопытным дизайнерским решением в виде прозрачной вставки под кнопками на лицевой панели и превосходной 12-мегапиксельной камерой.

1 HTC TITAN II

Этот Windows Mobile-смартфон оснащен огромным 4,7-дюймовым экраном, двухъядерным процессором и самой мощной камерой на рынке разрешением 16 Мп.

2 NOKIA LUMIA 900

Не особенно отличается от Lumia 800. У новинки имеется фронтальная 1,3 Мп видеокамера и модуль LTE, то есть поддержка мобильных сетей 4G.

3

3 SONY XPERIA S

Помните имиджевый телефон Sony Ericsson Xperia Pureness с прозрачным экраном? Идея прозрачных частей корпуса и по сей день не дает спать спокойно дизайнерам компании. Однако ее реализация в Xperia S выглядит лаконичнее и изящнее. Слегка сбивает с толку только то, что пиктограммы кнопок нанесены на прозрачной вставке, в то время как сами сенсорные участки расположены чуть выше. Впрочем, смотрится все это совершенно бесподобно. Я даже уверен, что в продажу Sony Xperia S поступит с логотипом iF или премией за дизайн Red Dot Award.

HTC Titan II вообще может похвастаться 16-мегапиксельной камерой. Кажется, это абсолютный рекорд на массовом рынке. Впрочем, по предварительным впечатлениям, Xperia S снимает лучше. Из явных трендов в стане смартфонов можно выделить массовый переход к высоким разрешениям экрана — 720×1280. Вышедший в конце прошлого года Galaxy Nexus задал правильный тон. Таким же разрешением может похвастаться Nokia Lumia 900, а также упо-



3 SONY

XPERIA S впечатляет фантастическим дизайном (это надо видеть вживую!), экраном HD-разрешения, 12 Мп камерой и беспроводным модулем NFC.

4 NIKON D4

— новый флагман зеркалок — может похвастаться впечатляющим ресурсом затвора: 400 000 кадров против прежнего максимума для профи — 300 000 кадров.

мянутый Sony Xperia S. Размер диагонали при таком разрешении непременно должен быть на уровне 4 дюймов и больше. Хотя Titan II умудряется обходиться прежним форматом WVGA.

Очевидно, что ключевые анонсы смартфонов и планшетов еще не случились. Производители ждут MWC 2012, так что основная волна прокатится только через месяц.

ФОТОБОМБЫ

В стане производителей фототехники обстановка несколько иная. Ближайшая масштабная фотовыставка пройдет только в сентябре (это, конечно же, кельнская Photokina), поэтому никто не стал оттягивать напрашивающиеся анонсы, и на CES прогремело аж три бомбы.

Первая — это D4, флагманская зеркальная камера Nikon. Затем — X-Pro 1, невероятно впечатляющая системная камера от Fujifilm. И, наконец, Canon G1x — многообещающий компакт с крупной матрицей и качественной оптикой. В Nikon собирались представить D4 еще в прошлом году, однако землетря-

сение в Японии и наводнение в Таиланде, где сосредоточены ключевые производственные мощности компании, заставили скорректировать планы. Так или иначе, Nikon D4 официально представлен и производит прекрасное впечатление. Это первая камера, поддерживающая карты памяти формата XQD. Привычный для топовых DSLR-камер CF-слот остался на месте, но очевидно, что в серьезной технике будущее за новым форматом. Возвращаясь к D4, стоит отметить появившийся порт Ethernet, который позволяет включать камеру в локаль-



1

1 CANON GX1 — новый золотой стандарт в сегменте продвинутых компактов. Среди преимуществ — «взрослая» поддержка RAW — на уровне зеркальных камер.

ную сеть и использовать преимущества этого стандарта соединения для быстрой записи фотографий на жесткий диск и удаленного управления съемкой. Напомню, Nikon и без того пользовался особенной популярностью в NASA для съемок в космосе. Новые аппаратные возможности призваны сделать процесс съемки в экстремальных условиях еще проще и комфортнее. Разрешение матрицы не стало откровением — 16 мегапикселей. Этого более чем достаточно для любых задач. Больше может потребоваться только для студийной съемки под наружную рекламу, с этим пока успешно справляется Nikon D3x.

Fujifilm X-Pro 1 сразу же стал лучшей беззеркальной камерой на рынке в плане технического оснащения. У него лучший в классе (и один из лучших на рынке) дисплей диагональю 3 дюйма и разрешением 1 230 000 пикселей; принципиально новый органический сенсор формата APS-C с разрешением 16 мегапикселей и исключительно стильный дизайн в духе прочих камер X-серии. Этим анонсом Fuji убила сразу двух

Fujifilm X-Pro 1
ВАЖНО ОТМЕТИТЬ, ЧТО FUJIFILM X-PRO 1 обладает самым коротким рабочим отрезком среди всех беззеркальных систем. Его длина в данном случае составляет всего 17,7 мм, прежним лидером была компания Sony со значением 18 мм. Это позволит



устанавливать практически любую оптику через переходник и пользоваться ею почти без ограничений. Официально, впрочем, пока объявлен лишь адаптер для системы Leica M.



2

3

4

2 SAMSUNG SERIES 5 ULTRA

Разница в толщине и весе между 13- и 14-дюймовой версиями Samsung Series 5 Ultra обусловлена в основном аппаратной начинкой. Младшая модель использует процессор Core i3-2350M или Core i5-2467M, максимум 8 Гб ОЗУ и жесткий диск на 500 Гб в пределах. Старшая же располагает Core i5-2467M, жестким диском объемом до 1 Тб, а также имеет в своем активе дискретную видеокарту Radeon HD 7550M, в то время как 13-дюймовая версия обходится встроенной в процессор Intel HD Graphics 3000.

зайцев: удовлетворила хипстеров и заинтересовала профессионалов. X-Pro 1 хороша не только как вторая камера в дополнение к зеркалке, но и как ее полноценная замена для очень широкого круга задач. Сразу же было представлено три объектива с фиксированным фокусным расстоянием: 18, 35 и 60 миллиметров. Прекрасный набор для старта и редкий пример того, как можно обойтись без китового «стекла» вроде 18–55/3.5–5.6. Единственное, что смущает, — очень высокая цена. За одну только тушку производитель попросит 1700 долларов. Ну а самым очевидным улучшением для дальнейшего развития линейки должна стать видеозапись. В этом плане X-Pro 1 проигрывает беззеркальной линейке Lumix и не имеет даже выделенной кнопки видеозаписи.

3 LENOVO THINKPAD EDGE

— обновление стильной и недорогой серии ноутбуков — получил поддержку интерфейса Thunderbolt и более актуальную начинку.

Ну а что касается Canon, то G1X можно смело называть самым навороченным компактом на сегодня. Здесь стоит крупная матрица размером 18,7×14 мм — это даже крупнее, чем в системе Micro 4/3. А значит, мы вправе рассчитывать на очень чистые снимки на высокой чувствительности. И при всем этом ценник выглядит очень гуманным и адекватным — порядка 700 долларов на старте для США. В России камера может стоить несколько дороже.

УЛЬТРАБУКИ И ТАБЛЕТКИ

В конце прошлого года Intel заверяла всех, что CES 2012 явит миру столько ультрабуков, что мало никому не покажется. И в самом деле, ультрабуков анонсировано немало, но, похоже, никого это не удивило. Стоит отметить, что многим производителям удалось переплюнуть Apple в том, что касается коммуникационных разъемов и эргономики при сопоставимых размерах и весе. Особенно хорошо на выставке смотрелась линейка Samsung Series 5 Ultra. Пятая серия — это очень тонкий корпус, металлическая крышка, энергоэффективный процессор Intel и технология ExpressCache.

Последняя в случае с компактными и легкими ноутбуками имеет стратегически важное значение. Суть в том, что на плате дополнительно размещается SSD-накопитель, который задействуется для нужд оперативной памяти и позволяет почти мгновенно выходить из спящего режима. В случае с Samsung Series 5 Ultra — это всего 2 секунды. В то время как полная загрузка системы из выключенного состояния занимает порядка 20 секунд. На данный момент пятая серия представлена двумя моделями — с диагональю экрана 13 и 14 дюймов. 13-дюймовый Samsung Series 5 Ultra имеет толщину 17,6 мм при весе 1,4 кг,

2

СЕКУНДЫ УХОДИТ У УЛЬТРАБУКА SAMSUNG SERIES 5 НА ПРОБУЖДЕНИЕ ИЗ СПЯЩЕГО РЕЖИМА.

и 14-дюймовых версий соответственно. Российские цены пока уточняются.

Компания Lenovo привезла на CES большое обновление линейки ThinkPad EDGE, IdeaPad Y, IdeaPad Z, IdeaPad G и IdeaPad U. Впрочем, наибольший интерес представлял продукт под названием IdeaPad Yoga. Вы ведь помните ноутбуки-трансформеры, оснащенные сенсорным экраном вместо клавиатуры. Yoga использует ту же идею, но несколько в иной плоскости (буквально). Экран откидывается на 360 градусов таким образом, что днище и внешняя сторона крышки соприкасаются. Получается большой и удобный планшет. Широкий угол раскрытия позволяет ставить ноутбук как угодно, превращая его в фоторамку, кухонный интернет-терминал и все такое.

Работает это чудо под управлением Windows 8, которая выглядит крайне интересно и заслужива-

5



4 ПЛАНШЕТ ACER ICONIA TAB A510

(на фото — инженерный образец) построен на четырехъядерном процессоре NVIDIA Tegra 3. Фишка — IPS-экран с поддержкой до 10 одновременных касаний.

5 ОБНОВЛЕННЫЙ УЛЬТРАБУК SAMSUNG SERIES 9

— опасный конкурент MacBook Air. Если сравнивать здраво, то можно отметить превосходство корейца по многим параметрам.

6 LENOVO IDEAPAD YOGA

— нетипичная померь планшета с ноутбуком, поскольку его можно не только складывать, превращая в таблетку, но и устанавливать вертикально, как фоторамку.

в то время как 14-дюймовая модель — это 20 мм в толщину и 1,85 кг. Прекрасные показатели, чего уж там. Параллельно компания Samsung обновила топовую линейку Series 9. 13-дюймовую «девятку» подвергли значительному редизайну, острых краев больше нет, а общая толщина корпуса уменьшилась до 1,27 см. Продажи новых представителей Series 9 стартуют уже в конце февраля. В США за них попросят 1400 и 1600 долларов за базовые configura-

7

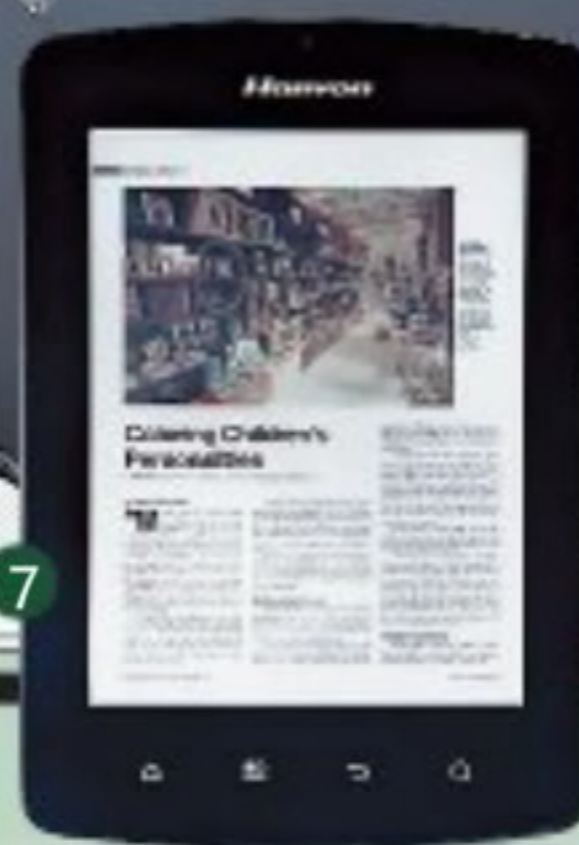

7 РИДЕР В ЦВЕТЕ

Компания Qualcomm показала еще один (второй по счету, если быть точным) ридер с экраном Mirasol. Девайс по имени Hanvon C18 с китайским паспортом выйдет уже в феврале, правда, будет невъездным — купить его можно будет только в Китае. Основная изюминка — цветной дисплей с диагональю 5,7 дюйма и разрешением 1024×768, который обеспечит длительное время автономной работы, а также одинаковый комфорт для глаз при чтении текста, воспроизведении видео и просмотре картинок. Внутри платформа Qualcomm Snapdragon, а в роли операционной системы — Android 2.3. В общем, производственные проблемы наконец решены, и в 2012 году технология Mirasol выйдет на массовый рынок. Остается тщательно следить за новостями с MWC, CeBIT и Computex.

6



отдельного упоминания. Впрочем, сейчас важно другое — сам факт наличия «восьмерки» говорит о том, что раньше третьего квартала нынешнего года Lenovo IdeaPad Yoga в продажу не поступит. Но уже сейчас производитель называет цену \$1199 для американского рынка. О России, естественно, пока говорить не приходится.

Планшеты на нынешней CES были представлены во всем своем многообразии. Однако чего-то радикально нового никто не продемонстрировал. Особо отметим 4-ядерную таблетку Iconia Tab A510, которая возглавит планшетный флот Acer как минимум на ближайшие полгода. Аппарат построен на платформе NVIDIA Tegra 3 с четырехъядерным центральным процессором. Но в центре внимания — отменный экран на IPS-матрице с Full HD-разрешением и поддержкой до 10 одновременных касаний. Этот вариант может быть полезным для тех, кто пытается активно набирать текст на экранной клавиатуре и использует различные сочетания клавиш. В общем, выглядит крайне интересно. Выходит весной, правда, о цене пока ни слова. Единственное, что может помешать успеху Tab A510, — это дебют iPad 3, который должен появиться примерно в то же время. Хотя, конечно, если Apple пойдет тем же путем и вдруг начнет наращивать гигабайты и гигагерцы, конкуренция в сегменте планшетов может сильно обостриться. **m**

Неделя без подзарядки

ТЕКСТ:
Сергей Маленкович

Ключевая проблема современной индустрии смартфонов — снижение срока автономной работы до грани едва терпимого. **ВОЗНИКЛА ЭТА СИТУАЦИЯ ПОТОМУ, ЧТО АППЕТИТЫ ТЕХНИКИ И ЕЕ ФУНКЦИОНАЛЬНОСТЬ РАСТУТ, А ВОТ ТЕХНОЛОГИИ ХРАНЕНИЯ ЭНЕРГИИ прогрессируют куда медленнее. Есть ли выход из тупика? Сегодня разберемся.**

Владельцы современных смартфонов поголовно выработали рефлекс ставить «зверька» на зарядку перед тем, как лечь спать. Увы, два дня автономной работы не сможет гарантировать ни один смартфон. А ведь когда-то телефоны можно было не заряжать 5–7 дней. Но тогда по ним только звонили, а не смотрели кино, ленту друзей во «ВКонтакте» и прочее. Телефон образца 2000 года был спроекти-

рован крайне экономно. Дисплей включается только на то недолгое время, когда владелец читает SMS или работает с телефоном другим способом. Радиомодуль GSM активно тратит заряд только во время звонка, а в другое время преимущественно пассивно «слушает» эфир, лишь изредка пробуждаясь при перерегистрации на другой базе, например. Сегодня все иначе. Экран очень большой и работает значительное время (игры, браузер и т.п.). Процессор мощнее на порядки, а значит, и энергии тратит куда больше. А передача данных по радио (Wi-Fi/3G) ведется постоянно: обновляется почта, погода и так

3

ДНЯ — ПРЕДЕЛ СОВРЕМЕННОГО СМАРТФОНА ВДАЛИ ОТ ЭЛЕКТРОСЕТИ. ПРИ ЭТОМ НУЖНА СТРОЖАЙШАЯ ДИЕТА С ОТКАЗОМ ОТ ВСЕХ ФУНКЦИЙ.

далее. Расходы энергии выросли во много раз, а вот емкость аккумулятора за тот же период возросла дай бог в полтора раза. Увы, простого способа наращивания объема батареи просто нет. Увеличить физический размер аккумулятора мешают размеры корпуса. Запастись больше энергии в том же объеме тоже проблематично. Электролит внутри совершенно определенный, его составом и количеством полностью определяется величина запасаемой электроэнергии. При этом, хотя эксперименты с химией ведутся постоянно, значительно нарастить емкость все равно не удастся — если переборщить с литием, можно получить чудесные самовозгорающиеся батареи-фейерверки, а литий водой не зальешь. Некоторую



Экран Mirasol является одним из немногих коммерческих образцов дисплеев, технология которых отлична от e-ink. Достоинств у Mirasol много, но цена пока высока.

надежду дают нанотехнологические эксперименты, но чудо-аккумуляторы, которые целиком заряжаются за считанные минуты, пока далеки от коммерческой эксплуатации.

В результате производителям приходится сосредотачиваться на изобретении новых, более изощренных способов экономить энергию.

ЭКОНОМНЫЕ ЭКРАНЫ

Важнейший «обжора» в конструкции смартфона — это экран. Все, что может снизить его энергопотребление, идет в дело. Неплохой эффект дают AMOLED-экраны, которые тратят энергию только на работу светящихся точек. Однако, если экран в целом белый, потребление оказывается даже выше, чем у обычного ЖК. Поэтому экономия достижима только с темными цветовыми схемами. Существенный эффект дают экраны, использующие внешний свет и минимизирующие потребность в собственной подсветке. Отчасти эта технология использована в ряде ЖК-матриц, но лучше всего она показывает себя в новых дисплеях, основанных на технологии Mirasol. Эти экраны сочетают преимущества обычных дисплеев и электронных чернил. Однажды выведенное на экран изображение требует минимальных затрат на поддержание картинки, поэтому постоянно выключать экран даже нет нужды. Ряд типичных сценариев использования аппарата (чтение, веб-браузинг, почта и т.п.) гораздо меньше нагружают батарею, если экран выполнен по подобной технологии. Увы, Mirasol пока остается редкой и дорогой технологией, применяемой в немногих читалках элект-

ронных книг. Но в целом подобные технологии будут очень актуальны в смартфонах следующих поколений.

ЭКОНОМНОЕ РАДИО

Современные смартфоны с их аппетитами по части доступа в Сеть трудно довести до той же «молчаливости», что и старые GSM-телефоны. Тем не менее кое-что можно сделать и здесь. Например, синхронизировать все данные (почта, соцсети, новости и т.п.) по общему графику четыре-пять раз в час, а в остальное время отключать передачу данных. Пока этот путь наиболее последовательно исповедует Apple со своим сервисом Push Notifications. Также разрабатываются небольшие поправки в стандарт Wi-Fi, которые позволят более экономно тратить батарею в режиме поиска Сети и поддержания неактивного соединения.

Привлекательна идея замены аккумуляторов топливными элементами. НО ОНИ СЛИШКОМ ГРОМОЗДКИ ДЛЯ СМАРТФОНОВ. А еще нет инфраструктуры их перезаправки, аналогичной бензиновым АЗС. В общем, в ближайшие годы не ждите.



Многоядерный процессор семейства OMAP 5 не только выключает «ненужные» ядра при низкой нагрузке, не только снижает частоту каждого из ядер, но и использует более экономные и медленные ядра Cortex-M4 вместо «главного калибра» A15 для более простых задач.

ЭКОНОМНЫЕ ПРОЦЕССОРЫ

Сложные вычислительные функции существенно нагружают батарею, поэтому просмотр видео или игры разряжают аккумулятор даже при отключенном экране смартфона и выводе картинки на внешний дисплей. Оптимизация процессоров идет по всем фронтам, и наступающий год в этом смысле будет весьма хлебным. Во-первых, в конце 2012-го и начале 2013-го процессоры преимущественно станут выпускаться по техпроцессу 28 нм против существующих 45. Более мелкие транзисторы — это возможность работать с той же частотой при меньшем нагреве и меньшем энергопотреблении. Не говоря уже о физическом уменьшении чипов. Еще одним существенным новшеством становится гибкое управление режимом работы чипа — он понижает свою частоту, чтобы не работать на излишне высоких для текущих задач оборотах. Сама функция не нова, но очередное поколение процессоров управляет своей частотой более гибко и оперативно. Производители многоядерных процессоров дошли до несимметричных систем — некоторые ядра гораздо проще, медленнее и экономнее других. На них ведутся дежурные вычисления. И только при запуске игры или другой сложной задачи подается ток на основные «молотилки чисел». Благодаря этому возможно сильное увеличение именно срока автономного покоя, когда смартфон, которым вы мало пользуетесь, очень мало и разряжается. Сегодня это не так. **m**

ТЕКСТ: **Сергей Маленкович**
Пользуется «аськой» уже 14 лет.

ICQ

6553

РУБЛЯ СТОИТ МЕГАБАЙТ ДАННЫХ, ЕСЛИ ПЕРЕВЕСТИ В ПРИВЫЧНУЮ МЕРУ ТРАФИКА «ДЕШЕВЫЕ» SMS ПО РУБЛЮ ШТУКА.

Та, которую мы не знали

Один из старейших и популярнейших в России сервисов обмена сообщениями по Сети в текущем году обретет второе дыхание. **РЯДЫ АБОНЕНТОВ ICQ ПОПОЛНЯТ МНОГОЧИСЛЕННЫЕ СООТЕЧЕСТВЕННИКИ, КОТОРЫЕ НЕ ИМЕЮТ КОМПЬЮТЕРА** и всю социальную жизнь ведут при помощи мобильного телефона.



НИЗКИЙ СТАРТ

Процедура регистрации в классическом мессенджере достаточно трудоемка: нужно заполнять анкету, вводить адрес e-mail, придумывать и запоминать пароль. Для мобильной ICQ процедура предельно упрощена. Нужно ввести свой номер телефона, на него придет код подтверждения, и на этом смартфоне ICQ можно считать активированной.

Следующий хлопотный момент — наполнение списка контактов. Вызывать у каждого из друзей номер ICQ и добавлять его вручную — удовольствие ниже среднего. В новой версии это и не требуется — в контакт-лист будут автоматически добавлены все люди, которые есть в вашей записной книжке и у кого есть ICQ. Поэтому с первых мгновений пользования сервисом вы увидите, что многие ваши друзья — онлайн.

ВСЕГДА ОНЛАЙН

Важным преимуществом новой версии ICQ является ее работа в режиме фоновой службы. Вы всегда онлайн, для этого не нужно ничего самого делать. Главное — чтобы был Интернет (желательно безлимитный). Благодаря автоматическому наполнению списка контактов из адресной книги и новому онлайн-режиму сервис ICQ в большинстве случаев может заменить SMS, успешно конкурируя с ним по скорости доставки сообщения и явно обеспечивая более низкую (почти нулевую) цену сообщения. Единственное «но» — если ни Wi-Fi, ни GPRS/3G нет, сообщений вы не получите.

ДРУГИЕ СЕТИ

Через интерфейс ICQ легко общаться с абонентами других сервисов. Из настроек подключаются Facebook и Google Talk. На компьютере клиент ICQ предоставляет более широкие возможности, включающие групповые чаты с друзьями, видеочаты и даже отправку бесплатных SMS. В 2012 году эта функциональность постепенно появится и на мобильных устройствах наряду с такими полезными новинками, как «облачная» синхронизация истории переписки на разных устройствах и обмен медиаконтентом, например фотографиями и геолокацией. **m**

Ретро
МОБИЛЬНАЯ ICQ НАИБОЛЕЕ ПРИВЛЕКАТЕЛЬНА для новых пользователей, но и ветераны ICQ могут без проблем ею воспользоваться. Традиционный режим входа с вводом номера ICQ (UIN) и пароля тоже доступен, равно как и ранее созданный список контактов. При желании, правда, можно создать себе новый номер, привязанный к телефону, а со старого автоматически перенести контакт-лист.

Несмотря на то что ICQ, Skype или Live Messenger есть вроде бы у каждого, на самом деле общее число пользователей интернет-мессенджеров составляет менее 1,5 млрд человек. Это, конечно, огромная цифра, но сравните ее с числом абонентов сотовых сетей — 5,3 млрд, чтобы понять, какой огромный пласт пользователей еще не охвачен. Через SMS отправляется 6 трлн сообщений в год, а в чатах — 16. Преимущество за мессенджерами, но сообщения в них бесплатны, в отличие от поштучно тарифицируемых SMS. Кстати, SMS являются одним из самых дорогих в мире способов передачи данных, куда дороже Интернета в роуминге, например. Но у них есть сильнейшее преимущество — просто начать общение и легко достучаться до любого человека. Именно воспроизвести эти два достоинства, сохранив все привычные преимущества ICQ, призваны новые версии сервиса для смартфонов. Уже на момент написания статьи доступны обновленные ICQ для Android и iOS, а к выходу журнала должны подоспеть версии для WP7, Bada и Symbian. Посмотрим, как устроены нововведения.

ТЕКСТ: Александр Лойм

Теперь выбирает только заднее сиденье.

Глядя в мониторы проезжающих авто

Ну что, допрыгались? Доскакались? Досмотрелись на пролетающий пейзаж из окна своего автомобиля? **ДА И НА ЧТО ТАМ СМОТРЕТЬ, ОСОБЕННО ЕСЛИ ДОЛГО ЕДЕШЬ НА ЗАДНЕМ СИДЕНЬЕ, ОСОБЕННО ЕСЛИ ПО СРЕДНЕРУССКОЙ ВОЗВЫШЕННОСТИ.** Поля налево, поля направо. Лесополоса из тополей. Теперь все может стать намного веселее и интереснее.

GENERAL MOTORS СОВМЕСТНО СО СТУДЕНТАМИ АКАДЕМИИ ИСКУССТВА И ДИЗАЙНА ИЗРАИЛЯ РАЗРАБАТЫВАЕТ ДОВОЛЬНО НЕОБЫЧНЫЙ ПРОЕКТ. ЕГО НАЗВАНИЕ WINDOWS OF OPPORTUNITY ГОВОРИТ САМО ЗА СЕБЯ.

Воодушевленная созданными Samsung прозрачными LCD-экранами, которые наклеиваются на любую ровную прозрачную поверх-

ность, увеличивая его толщину всего на несколько миллиметров, группа разработчиков решила использовать задние боковые стекла автомобилей как экраны мультимедийного устройства с технологией тачскрин. Очевидно, что установка таких стекол открывает невероятные возможности для развлечения пассажиров. Но для начала создано несколько приложений. **m**



OTTO

Для детей будет интересен мультипликационный персонаж по имени Otto. Ваш личный тамагочи, живущий за окном, в режиме реального времени реагирует на изменение скорости, погоду и даже на ландшафт, весело перепрыгивая попавшие в его поле зрения пригорки и одинокие деревья.



FOOFU

Если вы можете надыхать на стекло паром различных цветов, то следующее приложение вас не удивит. Для остальных программа FooFu позволит пассажирам рисовать на стеклах, как если бы они были запотевшими, а также разрисовывать в разные цвета облака и природу.



SPINDOW

При помощи Spindow можно будет заменить декорации за окном. Представьте, что вы едете по Рублевке, но вам так противен вид за окном, что вы срочно заслоняете его ностальгическими видами родного Бирюлево. Каково?

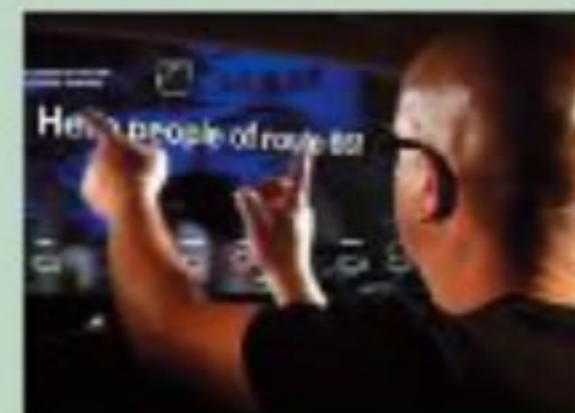

POND

Приложение Pond позволит слушать музыку и писать на всеобщее обозрение все, что вы думаете о едущих рядом с вами в потоке, используя боковое стекло как общедоступный монитор.

текст:
**Александр
Лойм**

Volt

Будущее без бензина все ближе. НО ПОЛНОСТЬЮ ОТКАЗАТЬСЯ ОТ НЕФТЯНОЙ ИГЛЫ В ОБОЗРИМОМ БУДУЩЕМ НЕ ПРЕДСТАВЛЯЕТСЯ ВОЗМОЖНЫМ. Отсюда перерождение изначальной идеи компании GM об электромобиле в более практичный гибрид.

АВТОМОБИЛЬ CHEVROLET VOLT БЕРЕТ СВОЕ НАЧАЛО ОТ КОНЦЕПТ-КАРА CHEVROLET VOLT CONCEPT, КОТОРЫЙ БЫЛ ПОКАЗАН В 2007 ГОДУ НА СЕВЕРО-АМЕРИКАНСКОМ МЕЖДУНАРОДНОМ АВТОШОУ В ДЕТРОЙТЕ. Изначально планировалось, что Volt станет передвигаться исключительно на электричестве. Но в ходе подготовки к серийному производству концепция поменялась. Сейчас Volt — это гибрид последовательного типа. Почти Prius, но с одним серьезным отличием: объем батареи Volt — 16 кВт•ч, а у Prius — 1,3 кВт•ч. И поэтому Prius подключает ДВС уже через пару минут после старта, и он работает в паре с электромотором, а Volt может свободно преодолеть 65 км пути только на электричестве. И только после того, как батарея будет истощена до 30% от полной мощности, подключится ДВС. Умно и практично. Тем более что, по исследованиям, проведенным GM, общий пробег среднестатистического горожанина не превышает 50 км в день.

РЕЖИМЫ

КНОПКОЙ DRIVE MODE, ЧТО НАД СИНЕЙ ПУСКОВОЙ КЛАВИШЕЙ, можно обычный алгоритм трансмиссии (Normal) сменить на режим Sport, с повышенной чувствительностью педали

акселератора, либо на «горный» режим Mountain — в нем Volt запустит ДВС раньше, оставив в батарее определенный запас энергии для преодоления подъемов.



Поэтому у автовладельца, живущего всего в 10–15 километрах от места работы, Volt может почти всю свою жизнь провести в электромобильном режиме! Не израсходовав ни капли бензина. Конечно, при условии ежедневной подзарядки от сети. По обе стороны электромотора-генератора, соединенного с коленчатым валом ДВС, два сцепления. Одно отсоединяет от трансмиссии бензиновый двигатель, а второе — мотор-генератор.

НЕТ ДЫМА

После инцидента летом 2011 года, когда по непонятным причинам гибридный Chevrolet Volt загорелся прямо на парковке тестового центра NHTSA, федеральный ре-

гулятор — Национальная администрация по безопасности дорожного движения (National Highway Traffic Safety Administration) устроила расследование. В течение восьми недель

эксперты NHTSA изучали устройство батарей, а также выясняли обстоятельства, которые привели к их возгоранию во время запуска. NHTSA сделала вывод, что Chevy Volt и другие электрические транспортные средства в случае



серьезных аварий не подвержены большому риску пожара по сравнению с бензиновыми или дизельными автомобилями.



В МОБИЛЬНОМ

Специальное приложение, доступное для скачивания в App Store и Android Market, позволяет в реальном времени наблюдать за зарядкой батареи авто, управлять ею или только запланировать ее на ближайшее время.

ЗАРЯДКА

Американцам не повезло с напряжением в сети. От стандартной сети 120 В батарея полностью заряжается за 10 часов. Но при использовании специального зарядного устройства, увеличивающего напряжение до 240 В, — всего за 3 часа.

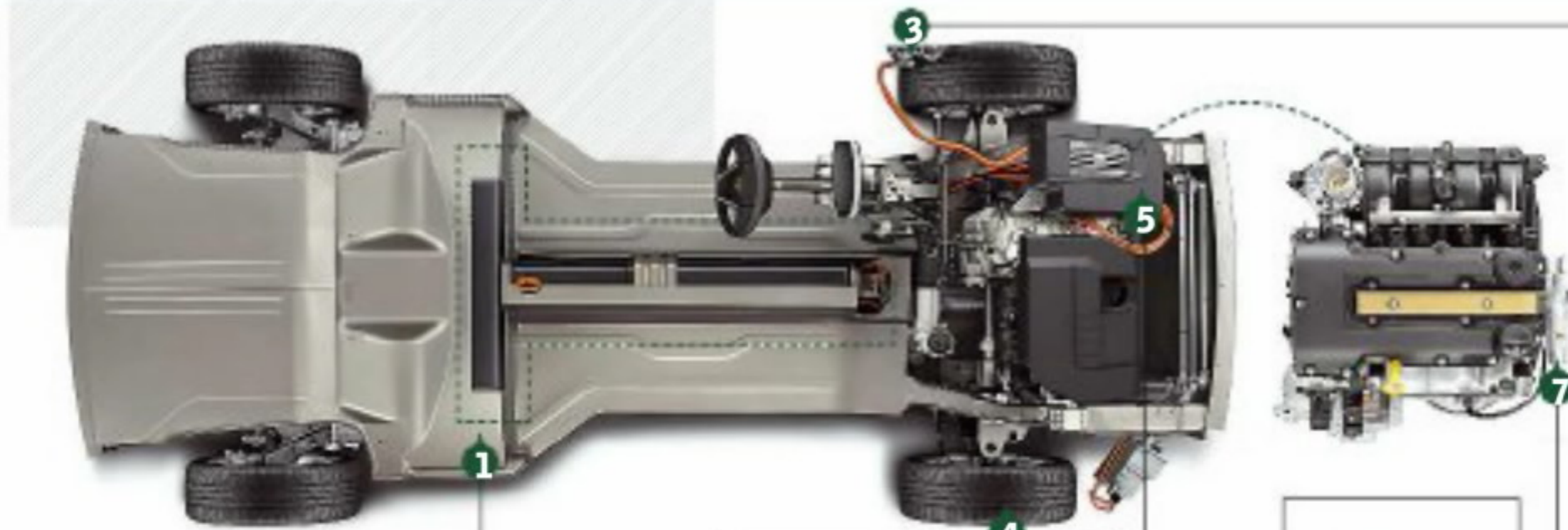

ЧТО ПОЧЕМ

Полностью заряженный аккумулятор Volt вынет из вашего кармана всего ничего — 5 руб. 60 коп. по ночному тарифу для физических лиц. За эту сумму вы получаете 65 км электрического пробега.

БАТАРЕЙКА

Батарея Волта разработана корейской компанией LG Chem. Несменный T-образный модуль длиной 1676 мм состоит из 288 литий-ионных элементов и одновременно служит частью силовой структуры кузова.

ШИНЫ

Специальные шины с низким сопротивлением качению Goodyear Assurance Fuel Max снижают трение и позволяют получить еще одну дополнительную электрическую милю пробега.

ЭЛЕКТРО

Volt работает в режиме электромобиля до скорости 160 км/ч. На более высоких скоростях электродвигатель мощностью 120 кВт с моментом 320 Нм нуждается в помощи обычного ДВС.

БЕНЗИН

На автомобиле установлен генератор электроэнергии — 4-цилиндровый двигатель внутреннего сгорания мощностью 74 л. с. объемом 1,4 литра.

Интересно, что гибридные трансмиссии с двумя сцеплениями уже имеют Audi, Porsche и Infiniti — но на основе обычных «автоматов». А в GM совместили преимущества подобной трансмиссии с достоинствами электромеханического вариатора. И это решение в комплекте с гораздо более мощной батареей позволяет Volt в зависимости от выбранного режима быть или параллельным гибридом, или «чистым» электромобилем, или последовательным гибридом! **m**

promo

подарки для двоих

/1



Фото: shutterstock (2)

В ФЕВРАЛЕ НАЧИНАЕТСЯ ЦЕЛАЯ ЧЕРЕДА ПРАЗДНИКОВ, НА КОТОРЫЕ ПРИНЯТО ДАРИТЬ ПОДАРКИ — ВЕСОМЫЕ ИЛИ СИМВОЛИЧЕСКИЕ, **но всегда очень личные. День всех влюбленных, День защитника Отечества и день прекрасного пола — ко всем ним придется готовиться,** и лучше продумать всю линию подарков заранее! Наши советы и идеи подарков — на следующих страницах.

НЕ УСПЕВ ОТДЫШАТЬСЯ ПОСЛЕ НОВОГОДНЕГО СЕЗОНА, МЫ СНОВА ПОГРУЖАЕМСЯ В ПРОБЛЕМУ ВЫБОРА ПОДАРКОВ — ТЕПЕРЬ УЖЕ ЛЮБИМОЙ ПОЛОВИНЕ, а также избранным друзьями обоих полов. Число одариваемых меньше, зато праздников больше — нужно придумать минимум два подарка любимому человеку и десяток подарков другим людям. Выбор подарков упрощает стройная система, выбранная заранее.

ПЛАНИРУЙТЕ БЮДЖЕТ
Среднюю по стране стоимость каждого подарка в прошлом году мы узнали у «Яндекса», но стоит учесть, что, по данным Superjob.

ги, к концу 2011 года обозначилась четкая тенденция по росту расходов на подарки и, например, типичная стоимость новогоднего подарка уверенно вошла в ценовой диапазон 1500–5000 руб. Чтобы не остаться с подарками, но пустым холодильником, общий бюджет подарков на все три праздника стоит сосчитать заранее и не выбиваться за поставленные рамки.

ВЫБЕРИТЕ ТЕМАТИКУ
В принципе это не день рождения, и многие выбирают легкий путь — цветы (женщинам) и символический подарок. Но более полезные подарки будут оценены по достоинству. Мужчинам чаще дарят гаджеты и автомобильные аксессуары, женщинам — дизайнерскую домашнюю технику и товары для красоты и здоровья. Для получателей обоих полов отлично подходит тематика отдыха и развлечений — от билетов в театр до игровых приставок. Правда, игры и совместное проведение времени редко идут рука об руку, об этом следует помнить.

ПОДБЕРИТЕ СЕРИЮ
Если какая-то тема показалась вам уместной, стоит продумать ее развитие. Например, если девушка проявляет интерес к фотографии и недавно купила себе камеру посерьезнее, можно подарить штатив, дополнительную вспышку, книжку по секретам фотографии, — разбив эту группу на два подарка, конечно! Если на Новый год молодой человек подарил себе Xbox, к нему можно дарить игры, дополнительные контроллеры (лучше всего Kinect, но можно и попроще, например гитару для Guitar Hero и Rock Band), и так далее.

НЕОБЫЧНЫЕ ПОДАРКИ
Нечасто делаются, но оставляют хорошее впечатление подарки, созданные индивидуально. Самый простой вариант — сувенирная продукция с собственным оригинальным дизайном, например футболка. Дороже и сложнее — картины и скульптуры, сделанные по заказу. Особая категория, набирающая популярность, — впечатление в подарок. В красивой коробке скры-

вается сертификат или набор сертификатов, среди которых получатель может выбрать одно развлечение себе по вкусу. Выбор крайне широк: катание на танке, курсы сомелье, прыжок с парашютом, обучение приготовлению суши, тайский массаж и многое другое.



САМЫЕ ПОПУЛЯРНЫЕ МУЖСКИЕ подарки

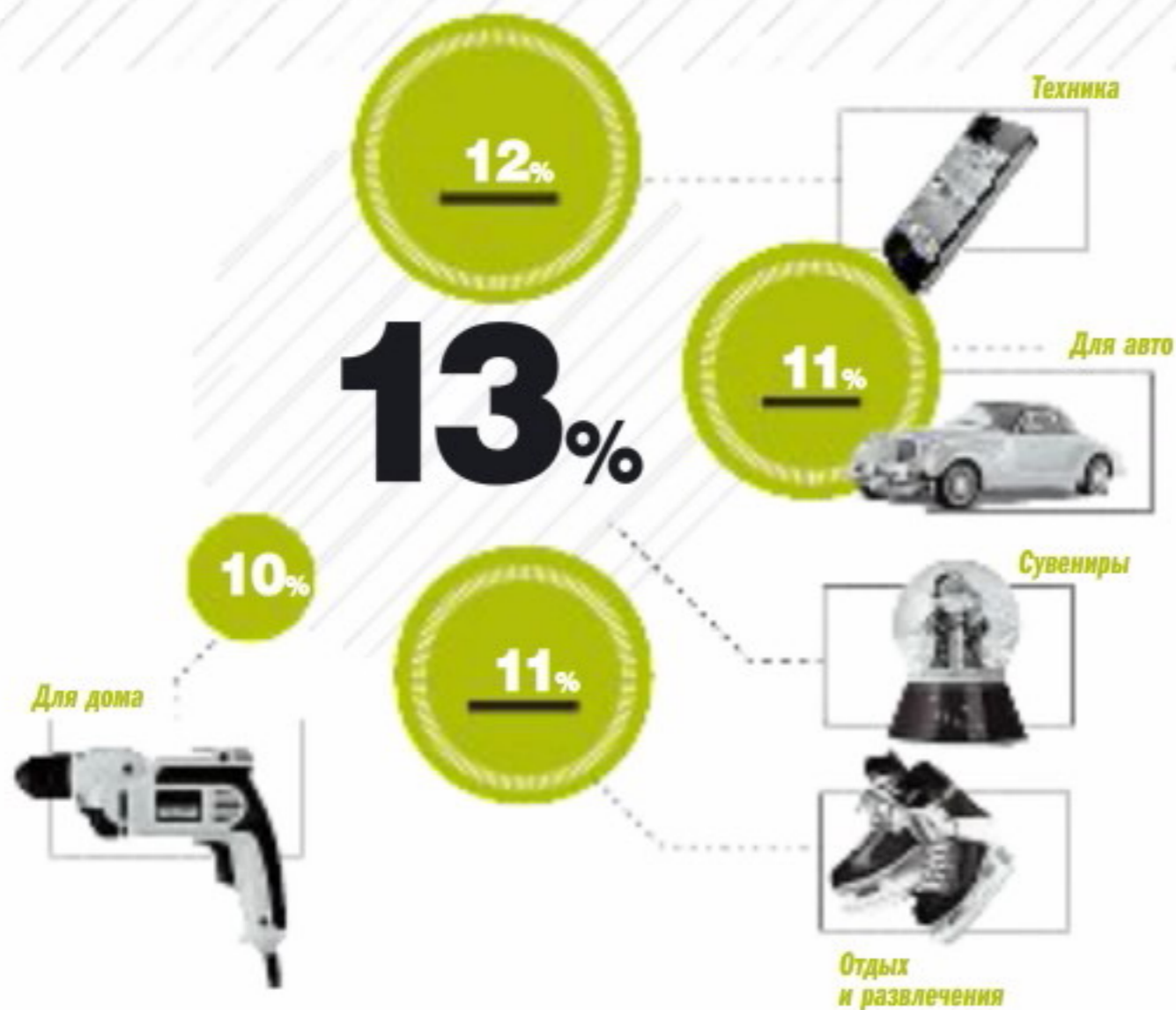

САМЫЕ ПОПУЛЯРНЫЕ ЖЕНСКИЕ подарки

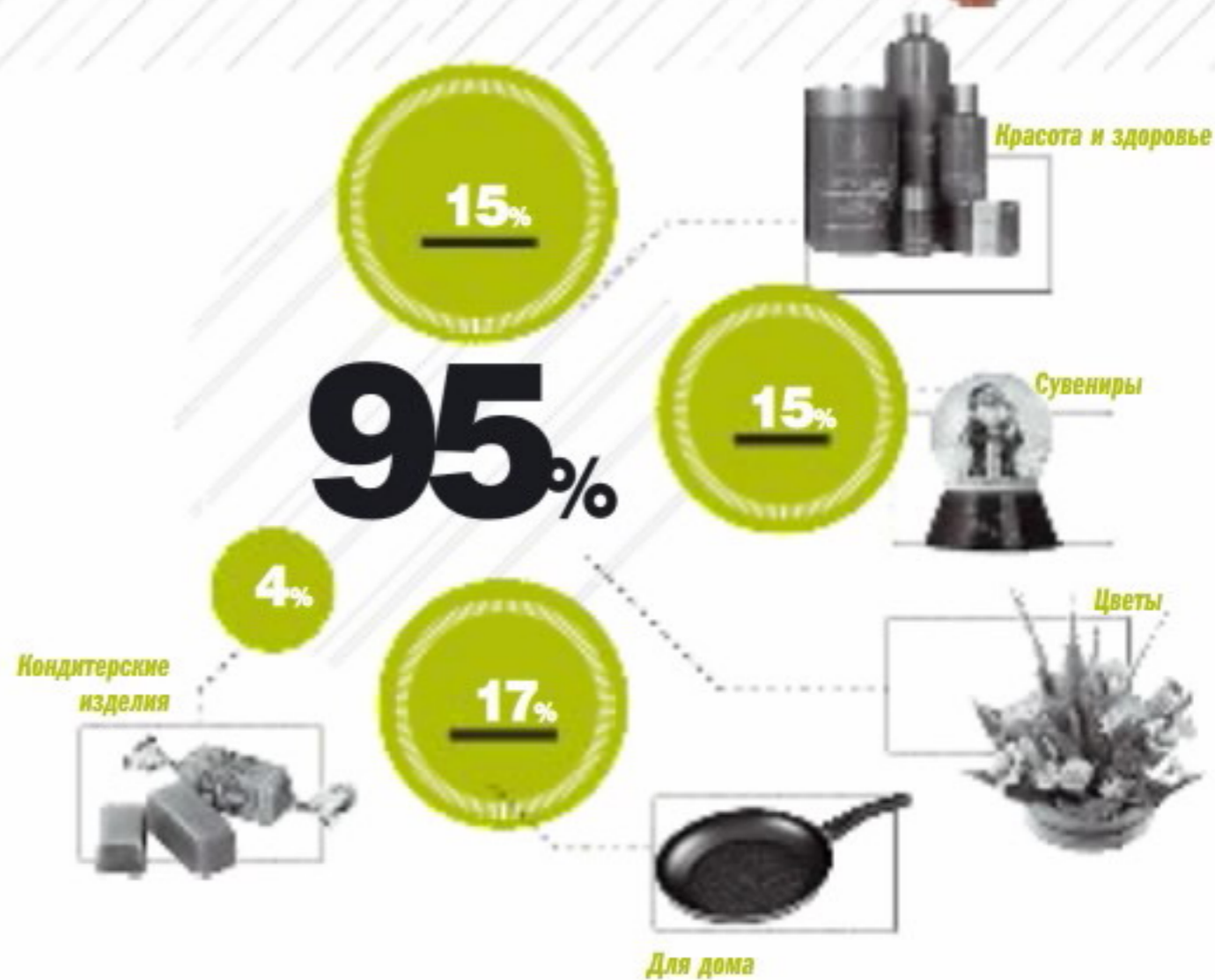

promo

подарк

/3

Дарим



Silicon Power Stream S20

БРУТАЛЬНЫЙ ДИЗАЙН ЭТОГО ВНЕШНЕГО НАКОПИТЕЛЯ ПРЕКРАСНО ПОДОЙДЕТ СИЛЬНЫМ И УВЕРЕННЫМ В СЕБЕ МУЖЧИНАМ.

САМИ СОЗДАТЕЛИ АССОЦИИРУЮТ ВИНЧЕСТЕР

со спорткаром, подчеркивая, что сходство не только внешнее – скоростные характеристики S20 так же хороши. Интерфейс USB 3.0 и быстрый винчестер позволяют копировать полный диск Blu-ray – 25 Гб – всего за 70 секунд. Емкость модели составляет 750 Гб, есть вариации на 0,5 и 1 Тб. В комплект поставки входит удобный чехол для переноски, также владельцы могут бесплатно загрузить полезные утилиты для резервного копирования и синхронизации информации.

SILICON-POWER.COM

от 3300 РУБ.

FUJIFILM X-Pro 1

НОВАЯ БЕЗЗЕРКАЛЬНАЯ КАМЕРА СО СМЕННОЙ ОПТИКОЙ FUJIFILM X-PRO 1 СОЧЕТАЕТ В СЕБЕ РЕТРОШИК И АБСОЛЮТНО СОВРЕМЕННУЮ ЭЛЕКТРОННУЮ НАЧИНКУ.

ПРИНЦИПИАЛЬНО НОВАЯ 16 МП МАТРИЦА APS-C X-Trans CMOS

обеспечивает отличную детализацию изображения и очень достоверную цветопередачу с минимумом искажений напоподобие муара. Гибридный видоискатель позволяет владельцу выбрать свои приоритеты – максимальное качество изображения в режиме оптического видоискателя или комфорт компоновки кадра с электронным видоискателем. Множество

творческих режимов съемки позволяют симитировать такие эффекты аналоговой фотографии, как многократная экспозиция и имитация пленок с различными свойствами.

К камере подходят три объектива с быстрой диафрагмой и фиксированным фокусным расстоянием: XF 18 mm F2 R, XF 35 mm F1.4 R и XF 60 mm F2.4 R Macro. Они могут стать отличным дополнительным подарком на следующие праздники.

WWW.FUJIFILM.RU

JBL On Tour Micro

УНИКАЛЬНАЯ АУДИОСИСТЕМА ДЛЯ СМАРТФОНОВ И ПЛЕЕРОВ, КОТОРАЯ ЛЕГКО ПОМЕЩАЕТСЯ В НАГРУДНЫЙ КАРМАН РУБАШКИ И ПРИ ЭТОМ ВОСПРОИЗВОДИТ ФИРМЕННЫЙ ЗВУК JBL — СИЛЬНЫЙ, ДЕТАЛЬНЫЙ И СБАЛАНСИРОВАННЫЙ, БЕЗ ПОМЕХ И ПРИЗВУКОВ.

ОТ ОДНОЙ ЗАРЯДКИ КОЛОНКА РАБОТАЕТ

не менее 6 часов. Главной «фишкой» динамика является его способность соединяться с другими такими же «камушками» для создания более масштабного и полновесного звучания. Поэтому дарить On Tour Micro можно несколько раз.

WWW.JBL.COM
WWW.HARMAN-HOME.RU

от 1500 РУБ.

от 49 000 РУБ.



РЕКЛАМА

promo

подарки

Для всех

/4

ВВК LEM2267FDT

ПО-НАСТОЯЩЕМУ КРАСИВЫЙ ТЕЛЕВИЗОР СЕРИИ ARTE УКРАСИТ СОБОЙ И СПАЛЬНЮ, И КУХНЮ, А ГЛАВНОЕ — ПОДАРИТ ВЛАДЕЛИЦЕ МНОГИЕ ЧАСЫ РАЗНООБРАЗНЫХ РАЗВЛЕЧЕНИЙ.

ПРИЕМ АНАЛОГОВОГО И ЦИФРОВОГО ТВ, встроенный медиаплеер файлов с USB-носителей, функция монитора — все это есть в новинке ВВК. Разрешение Full HD и светодиодная подсветка гарантируют отличное качество изображения. Управление телевизором по современной моде сделано сенсорным.

WWW.BBK.RU

Nokia Lumia 710/800

ПЕРВЫЕ АППАРАТЫ NOKIA НА БАЗЕ WINDOWS PHONE ОТЛИЧАЮТСЯ ЯРКИМ, ЗАПОМИНАЮЩИМСЯ ДИЗАЙНОМ, ОТЛИЧНЫМИ ТЕХНИЧЕСКИМИ ХАРАКТЕРИСТИКАМИ И УДОБНЫМ ИНТЕРФЕЙСОМ, КОТОРЫЙ СОЗДАТЕЛИ НАЗЫВАЮТ «СФОКУСИРОВАННЫМ НА ЛЮДЯХ».

ЭТО ОЧЕНЬ ПОДХОДИТ ДЛЯ ПРЕКРАСНОГО ПОЛА!

Для комфортной работы с Windows Phone весьма важен постоянный доступ в Интернет, поэтому предложение МТС, включающее смартфон Nokia и целых три месяца бесплатного безлимитного Интернета, помогает максимально раскрыть достоинства новинки. Кроме глубокой интеграции социальных сетей и бесплатной навигации по всему миру силь-

ными сторонами Nokia Lumia 800 и Nokia Lumia 710 являются очень быстрый браузер и полноценный офисный пакет. Ну и конечно, нельзя забывать о разнообразии расцветок: бирюза, пурпур и антрацит на выбор владелицы.

WWW.SHOP.MTS.RU

Nintendo 3DS

ИГРОВЫЕ КОНСОЛИ ОТ NINTENDO ВСЕГДА НЕОБЫЧНЫ И ПРИВЛЕКАТЕЛЬНЫ.

В НОВИНКЕ ОТМЕТИМ УНИКАЛЬНЫЙ ЭКРАН, отображающий 3D без очков, огромное количество способов управления (кнопки, аналоговый джойстик, сенсорный экран, микрофон, три камеры, акселерометр и гироскоп), а главное — самобытные, по-настоящему увлекательные игры. Где еще игроку потребуется не просто бегать и стрелять, а петь и рисовать на экране волшебные руны? Среди дополнительных функций 3DS — съемка объемных фото, медиаплеер и доступ в Интернет по Wi-Fi. И все это — в привлекательном корпусе молочно-белого или ярко-красного цвета.

WWW.NINTENDO.RU



ОТ 8900 РУБ.



ОТ 11290 РУБ.

ОТ 9900 РУБ.



РЕКЛАМА

promo

подарки

/5

Длинный след

Olympus 8x42 EXWP I

НАСТОЯЩАЯ МУЖСКАЯ ИГРУШКА — ПОЛЕВОЙ БИНОКЛЬ, УСТОЙЧИВЫЙ К ПОГРУЖЕНИЮ В ВОДУ, ЗАПОТЕВАНИЮ (БЛАГОДАРЯ ЗАПОЛНЕННОМУ АЗОТОМ КОРПУСУ), ОБЛАДАЮЩИЙ ЗАЩИТОЙ ОТ УЛЬТРАФИОЛЕТОВЫХ ЛУЧЕЙ.

ИМЕЕТСЯ И ДИОПТРИЙНАЯ КОРРЕКЦИЯ! Приближение у него восьмикратное. Благодаря эргономичной конструкции и легкому корпусу бинокль реально удобен в походах и вылазках на природу.

WWW.OLYMPUS.COM.RU



от 14000 РУБ.

iPhone 4S

НОВЕЙШИЙ СМАРТФОН ИЗ КАЛИФОРНИИ В СОЧЕТАНИИ С ТАРИФОМ МАХИ ОТ МТС СНИМАЕТ С ВЛАДЕЛЬЦА ОГРАНИЧЕНИЯ В ОБЩЕНИИ!

БЛАГОДАРЯ НОВОМУ ДВУХЪЯДЕРНОМУ ПРОЦЕССОРУ и двухантенному модулю связи владельцы 4S могут наслаждаться широким разнообразием игр и приложений, а также выходить в Сеть на более высоких скоростях, и это не говоря уже о более надежной голосовой связи! Идеальный комплект для активного и общительного мужчины можно найти в салонах МТС. Приобретая iPhone 4S в магазине оператора,

вы получаете в подарок популярный тариф МАХИ с бесплатными звонками, SMS и безлимитным мобильным Интернетом в течение месяца.

WWW.SHOP.MTS.RU

от 35900 РУБ.



Native Union MM02

ЗАБАВНЫЙ И УДОБНЫЙ АКСЕССУАР — ГАРНИТУРА ДЛЯ КОМПЬЮТЕРА И СМАРТФОНА, ВЫПОЛНЕННАЯ В ВИДЕ... ТЕЛЕФОННОЙ ТРУБКИ!

ЧЕРЕЗ СТАНДАРТНЫЕ ПЕРЕХОДНИКИ ее одинаково легко подключить к iPad, ноутбуку, сотовому телефону. Помимо придания своим переговорам определенного ретрошарма владелец MM02 решает для себя типовую проблему современного человека — вести переговоры по планшету и ноутбуку банально неудобно, а каждый раз надевать наушники — обременительно.

WWW.RE-STORE.RU

2490 РУБ.



promo

подарк

Для нее

/6

Prology Latitude I-600

КЛАССИЧЕСКАЯ ЭЛЕКТРОННАЯ КНИГА ДЛЯ ТЕХ, КТО НЕ ТОЛЬКО ЧИТАЕТ, НО И ПОРОЙ ПИШЕТ ЗАМЕТКИ НА ПОЛЯХ.

ВСТРОЕННАЯ КЛАВИАТУРА УПРОЩАЕТ ПРОЦЕСС АННОТИРОВАНИЯ,

а также делает поиск нужной книжки или фрагмента крайне комфортным. Экран на основе электронных чернил позволяет заботиться о подзарядке I-600 не чаще, чем раз в пару недель, а также заметно снижает зрительную нагрузку при чтении. Поддерживаются все популярные форматы электронных книг и журналов, а также воспроизведение музыки и аудиокниг.

WWW.PROLOGY.RU



от 5690 РУБ.

Kinect for Xbox

ОТЛИЧНОЕ РАЗВЛЕЧЕНИЕ ДЛЯ КОМПАНИИ, ФИТНЕС И ВЗРОСЛАЯ ИГРУШКА — ВСЕ ЭТО KINECT.

САМА ПО СЕБЕ ИДЕЯ УПРАВЛЯТЬ ИГРАМИ

без какого-либо джойстика уже забавна, но девушки просто сходят с ума, когда видят игру Dance Central. Это не только развлечение, но и самое настоящее обучение популярным танцам, куда более эффективное, чем в некоторых настоящих хореографических студиях. Поэтому план подарочной кампании таков: сначала Kinect и Xbox (кстати, в феврале выхо-

дит и Kinect для Windows-компьютеров), потом — Dance Central и другие подобные игры. Единственное «но» — убедитесь, что квартира избранницы достаточно просторна: между телевизором и столиками-диванами должно быть хотя бы три метра свободного места.

WWW.XBOX.RU

от 6900 РУБ.



от 860 РУБ.



Ritmix RH-590 fancy

ЯРКИЕ ВЫШИВКИ ОРАНЖЕВОГО, ГОЛУБОГО ИЛИ ЗЕЛЕННОГО ЦВЕТА НА НАКЛАДКАХ ИЗ ИСКУССТВЕННОЙ КОЖИ СРАЗУ НАСТРОЯТ ВЛАДЕЛИЦУ НА ОПТИМИСТИЧНЫЙ ЛАД.

ЕЩЕ ЛУЧШЕ СТАНЕТ ЕЕ НАСТРОЕНИЕ ПОСЛЕ ПРОСЛУШИВАНИЯ — универсальные

наушники закрытого типа отлично передают все аспекты любимой музыки. Регулятор громкости, плоский шнур и вращающиеся на 180 градусов чашки излучателей обеспечат комфорт при использовании в течение длительного времени.

WWW.RITMIXRUSSIA.RU



{ ПРИМЕНИМОСТЬ НОУТБУКА }

ОФИСНЫЕ ПРИЛОЖЕНИЯ	★ ★ ★ ★ ★
ДРУГИЕ ПРОГРАММЫ	★ ★ ★ ★ ★
ИНТЕРНЕТ И ЭЛ. ПОЧТА	★ ★ ★ ★ ★
СОЦИАЛЬНЫЕ СЕТИ	★ ★ ★ ★ ★
ФИЛЬМЫ	★ ★ ★ ★ ★
МУЗЫКА	★ ★ ★ ★ ★
ИГРЫ	★ ★ ★ ★ ★
ЭЛЕКТРОННЫЕ КНИГИ	★ ★ ★ ★ ★

mobile **ГИД** digital

~Ноутбуки~

СИТУАЦИЯ С ВЫБОРОМ НОУТБУКА С КАЖДЫМ ГОДОМ СТАНОВИТСЯ ВСЕ БОЛЕЕ НЕОДНОЗНАЧНОЙ. ПРЕДЛОЖЕНИЯ РАЗНООБРАЗИЛИСЬ: СНАЧАЛА ПОЯВИЛСЯ КЛАСС НЕТБУКОВ, ТЕПЕРЬ ПОЯВИЛИСЬ УЛЬТРАБУКИ... ЕСЛИ ИСХОДИТЬ ИЗ ТОГО, ЧТО ИДЕАЛЬНЫЙ НОУТБУК ВО ВСЕ ВРЕМЕНА ПРЕДСТАВЛЯЛСЯ ЛЕГКИМ, МОЩНЫМ И АВТОНОМНЫМ, ТО ВЫБОР В ПОЛЬЗУ УЛЬТРАБУКОВ ОЧЕВИДЕН. ЖАЛЬ, ЧТО ВОПРОС УПИРАЕТСЯ В ЦЕНУ.

{ Ноутбук вкратце }

ЭКРАН: лучше матовый, разрешение от 1366x768

ПРОЦЕССОР: 2–4 ядра, Sandy Bridge

ПАМЯТЬ: от 2 Гб DDR3

НАКОПИТЕЛЬ: HDD от 320 Гб и/или SSD

ПРИВОД: можно без него

ГРАФИКА: можно встроенная

ИНТЕРФЕЙСЫ: желательно USB 3.0, Bluetooth 3.0

КОРПУС: тонкий и прочный

НОУТБУКИ БЮДЖЕТНОЙ КАТЕГОРИИ СЕГОДНЯ ДЕМОНСТРИРУЮТ довольно впечатляющую мощность, и их уже нельзя пренебрежительно назвать «печатной машинкой» — HD-видео и хранение больших объемов данных, например, им вполне под силу. И это здорово, потому что далеко не всем пользователям нужны топ-модели. Многим как раз достаточно базовых возможностей по разумной цене. Несмотря на то что производители стараются как-то сегментировать свою продукцию, все чаще разница между домашними и бизнес-моделями становится незначительной. Если настольный офисный ПК — это рабочий инструмент, то ноутбук — это что-то вроде мобильного телефона, такой личный девайс. Поэтому его рабочая функциональность дополняется мультимедийной. И наоборот. Домашний ноутбук для развлечений всегда может быть использован и в рабочих целях.

ПРОЦЕССОР/ПАМЯТЬ

Практически все современные ноутбуки перешли на мобильные процессоры с архитектурой Sandy Bridge (более высокая производительность при той же тактовой частоте, низкое энергопотребление). В топовых устройствах

1



Нетбуки

Несмотря на то что нетбуки хорошо себя зарекомендовали и одно время пользовались бешеной популярностью, теперь спрос на них падает, поскольку у пользователей появилось сразу две альтернативы — планшеты и ультрабуки (в частности, модели с небольшой диагональю). Одни удобнее, другие производительнее.

2



Замена настольного ПК

Можно привести примерный список параметров для категории «Замена настольного ПК» (большой экран, например), но, пожалуй, лучше озвучить пару требований, которые к таким компьютерам не предъявляются. Это мобильность и автономность. Ведь розетки для питания есть в каждом углу квартиры. А для того чтобы перетащить ноутбук из одной комнаты в другую, ему совсем не обязательно быть весом менее 1,5 кг.

3



Мультимедийные

Понятно мультимедийности соответствуют экран высокого разрешения (пусть и не самой большой диагонали), серьезная дискретная видеокарта, емкий накопитель и в идеале Blu-ray-привод. Само собой, все остальные параметры (процессор, память и пр.) должны быть соответствующими. Хотя по большому счету любой ноутбук, на котором можно без проблем смотреть фильмы и играть в какие-нибудь игры, можно считать мультимедийным.

4



Ультрабуки

Главная проблема индустрии — четко объяснить, чем ультрабук отличается от просто тонкого и легкого ноутбука. Основные критерии — мгновенный запуск и сверхдолгая работа в режиме сна. На CES 2012 ожидается появление большого количества устройств этого типа.

это 2–4-ядерные, в бюджетных — 1–2-ядерные варианты. Ожидается, что в 2012 году появятся модели с новой архитектурой Ivy Bridge, что еще больше снизит энергопотребление. Что касается нетбуков, то возможно появление устройств на процессорах ARM вместо Atom.

Памятью нового типа DDR3 сегодня никого не удивишь — она используется в абсолютном большинстве ноутбуков. Другое дело, что минимальный ее объем теперь составляет 2 Гб. Этого достаточно для повседневных задач. А вот для игр и HD-графики лучше выбрать цифру побольше.

ГРАФИКА

Для большинства задач обычного пользователя, включая просмотр видео, вполне достаточно встроенной графики, такой как Intel HD Graphics 3000. Как раз эта видеокарта установлена в большинстве ультрабуков. Для тех, кому нужно работать с графикой или играть в игры, предлагается целый ряд дискретных видеокарт, от бюджетных до топовых моделей. Также встречаются ноутбуки, в которых установлены сразу два адаптера: в обычном режиме работает встроенная видеокарта, а при необходимости подключается дискретная.

КОММУНИКАЦИИ

Вполне закономерным образом идет внедрение в ноутбуки новых быстрых версий популярных интерфейсов Bluetooth 3.0 и USB 3.0. Еще один вид интерфейса — Thunderbolt — многим кажется чем-то сугубо «маковским». Но его универсальность для передачи любого вида сигнала (аудио, видео, данные) не осталась незамеченной, и вышеупомянутая архитектура Ivy Bridge будет поддерживать это соединение на аппаратном уровне. А после его внедрения в компьютеры можно ожидать появления целого ряда устройств и аксессуаров, оснащенных Thunderbolt.

КЛАВИАТУРА И ТАЧПАД

Удивительно, но, изучая несколько десятков далеко не старых ноутбуков, мы столкнулись с тем, что даже модели стоимостью более 50 тыс. руб. вполне могут вообще не иметь подсветки клавиатуры, не говоря уж о том, чтобы она включалась, почувствовав ваше приближение, или регулировала яркость в зависимости от освещения. Тем приятнее встретить пару-тройку компьютеров, подсветка которых выглядит изумительно благодаря встроенному в каждую клавишу светодиоиду.

КОРПУС

Тему утонченности каких бы то ни было устройств не затронул только ленивый. Мало того что эта тенденция была одной из главных в ушедшем году, она наверняка сохранится и в наступившем. И хотя она касается практически всех видов электроники, включая большие телевизоры, именно в мобильном сегменте это не просто дизайнерский изыск, а реальная необходимость для пользователей. **m**

Идеальный ноутбук, с моей точки зрения, имеет большую оперативную память и маленький вес. Еще мне важно, чтобы у него был большой экран, ведь чаще всего я использую компьютер для работы — просматриваю фото, видео, чертежи и схемы одежды, которую шью, — на маленьком экране это делать неудобно. Еще на ноутбуке обязательно должна быть установлена лицензионная антивирусная программа. Ну и конечно, хотелось бы, чтобы он был оснащен всеми необходимыми мне программами.

ИМЯ: АЛЕКСАНДР ПЕСКОВ
ВОЗРАСТ: 47 ЛЕТ
ПРОФЕССИЯ: ПАРОДИСТ
ХОББИ: РИСОВАНИЕ

~ Выбираем гаджет

Александр приятно удивил редакцию крайне четкими формулировками — его требования стройны, логичны и выполнимы. В принципе примерно того же хотят все пользователи ноутбуков, поэтому неудивительно, что практически все отобранные нами модели относятся к новомодному классу ультрабуков, сочетающих легкость, утонченность и высокую производительность. ЗАМЕТЬТЕ, ВСЕ ЭТО — ПО РАЗУМНОЙ ЦЕНЕ.

1



ASUS ZenBook UX31
Следующим ноутбуком Александра просто обязан быть этот «зенбук». Он создан точно по заказу нашей звезды: мощный, тонкий, красивый. При этом к его акустической системе приложили руку чародеи из Bang & Olufsen. Также важным отличием от конкурентов является экран более высокого разрешения, что очень пригодится при работе с графическими приложениями.

2

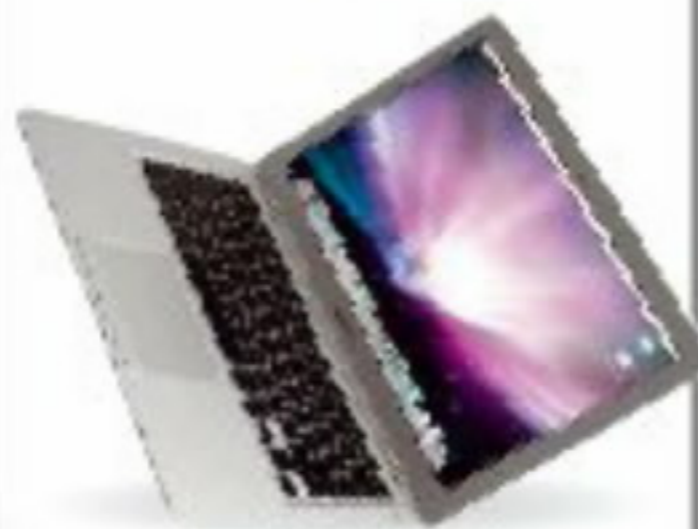

MacBook Air
Тот же красивый и удобный, этот ноутбук очень часто становится выбором звезд шоу-бизнеса. Но в плане акустики он несколько проигрывает нашему победителю, да и вирусы для «Мака» нельзя сбрасывать со счетов. В последнее время зловерды появились, а вот антивирусы пользователи «Маков» пока не привыкли ставить.

3



Sony VAIO VPC-Z21X9R
Мощная начинка, отличный экран и полный набор интерфейсов делают этот ноутбук серьезным претендентом на победу в нашей гонке. Останавливают разве что нескромная цена и слабоватые динамики.

4



Samsung 900X3A-A01
Весьма привлекательный аппарат с мощной начинкой, подсвеченной клавиатурой, но слабоватым для своей цены экраном. Разрешение должно быть выше! Использование слота microSD усложняет «контакт» ноутбука с цифровой камерой.



Международная выставка потребительской электроники

CONSUMER ELECTRONICS & PHOTO EXPO

12-15 апреля 2012 • Москва • Крокус Экспо

АУДИО-ВИДЕО

MOBILE & DIGITAL

БЫТОВАЯ ТЕХНИКА

NEW

ФОТОФОРУМ

PREMIUM HI-FI

SHOW PRINT

NEW



Национальная Премия «ПРОДУКТ ГОДА»

NEW

- iZone - экспозиция аксессуаров для продуктов Apple
- Обзорные экскурсии по выставке
- ШОУ «ТЕЛЕКУХНЯ»



www.cer-expo.ru

Организатор:

MID'expo
МЕЖДУНАРОДНЫЕ ПИКЕТЖИ И ВЫСТАВКИ

Главный партнер:

РАТЭК

УЛЬТРАБУКИ



Acer Aspire S3

Первый блин не комом

Возможности ультрабука впечатляют: он за 1,5 с. выходит из спящего режима и всего за 2,5 с. подключается к Сети (только Wi-Fi!), время работы составляет до 7 ч., а в режиме ожидания — до 50 дней. Жесткий диск сочетается с SSD-накопителем, встроенным в материнскую плату для реализации технологии Acer Green Instant On. Имеются встроенный графический адаптер Intel HD Graphics 3000 и Windows 7 Home Premium. Все это заключено в стильный тонкий корпус из прочного и легкого металлического сплава.

WWW.ACER.RU

ПРОЦЕССОР/ПАМЯТЬ
Core i5-2467M, 1,6 ГГц/4 Гб DDR3
ЭКРАН
13,3"/1280×800, LED, глянцевый
НАКОПИТЕЛИ
HDD 320 Гб, SSD 20 Гб, SD/MMC
ИНТЕРФЕЙСЫ
Wi-Fi, Bluetooth 4.0, HDMI, USB (×2)
ВРЕМЯ РАБОТЫ
до 7 ч.

Apple MacBook Air

Родоначальник ультрабуков

Несмотря на то что перед нами всеми любимый MacBook Air, который, как родоначальник ультрабуков, является образцом для подражания, претензии имеются и к нему. Это отсутствие ряда интерфейсов (LAN, HDMI, кардридер), не слишком большое время работы и высокая цена. Но достоинства все равно перевешивают: тонкий металлический корпус с покрытием, на котором не остаются отпечатки, высокая производительность, отличный экран и очень удобный тачпад. Есть и ряд мелких удобств, например оригинальный сетевой адаптер.

WWW.APPLE.RU

ПРОЦЕССОР/ПАМЯТЬ
Core i7, 1,8 ГГц/4 Гб
ЭКРАН
11,6"/1366×768, LED
НАКОПИТЕЛИ
SSD 256 Гб
ИНТЕРФЕЙСЫ
Wi-Fi, Bluetooth 4.0, USB (×2), Thunderbolt
ВРЕМЯ РАБОТЫ
до 5 ч.

ASUS ZenBook UX31

Много функций и много металла

Именно этот ноутбук постоянно сравнивают с MacBook Air и, утонув в сходствах, стараются найти отличия (а они есть). Он весь такой функциональный и металлический. У него масса достоинств (корпус, производительность, экран, звук) и даже излишеств (алюминиевая клавиатура), но при этом имеется и ряд мелких недостатков (клавиатура не слишком удобная для длительного набора текста, экран бликует, в динамиках многовато высоких частот). Видеоразъемы выполнены в мини-формате с дополнительными переходниками.

WWW.ASUS.RU

ПРОЦЕССОР/ПАМЯТЬ
Core i5-2557M, 1,7 ГГц/4 Гб DDR3
ЭКРАН
13,3"/1600×900, LED, глянцевый
НАКОПИТЕЛИ
SSD 256 Гб, SD/MMC
ИНТЕРФЕЙСЫ
Wi-Fi, Bluetooth 4.0, USB, USB 3.0, microHDMI, mini-VGA
ВРЕМЯ РАБОТЫ
до 5,5 ч.

Lenovo IdeaPad U300s

Красивый ультрабук, который пока не продается

Вообще, начало продаж модели планировалось на октябрь 2011 года по цене от 1,5 тыс. долларов. Но до нас ноутбук еще не добрался, так что есть время почитать, посмотреть и подумать. Выглядит устройство замечательно — красиво, ярко и вообще впечатляюще. Корпус прочный и тонкий, при этом в наличии и LAN-порт, и нормальный HDMI. Список достоинств продолжают удобная клавиатура и приличное время работы. А список недостатков включает далеко не самый лучший экран, неудобный тачпад и плохой звук.

WWW.LENOVO.RU

ПРОЦЕССОР/ПАМЯТЬ
Core i5/Core i7-2677M/4 Гб
ЭКРАН
13,3"/1366×768, LED
НАКОПИТЕЛИ
SSD 256 Гб
ИНТЕРФЕЙСЫ
LAN, Wi-Fi, HDMI, USB, USB 3.0
ВРЕМЯ РАБОТЫ
до 6 ч.

СВЕРХТОНКИЕ

РАЗМЕРЫ/ВЕС
316×227×15,9 мм/1,11 кг



5

~ 50 000 руб. ~

РАЗМЕРЫ/ВЕС
321×228×29,2 мм/1,87 кг



1

~ 28 500 руб. ~

РАЗМЕРЫ/ВЕС
328,5×227×16,3 мм/1,35 кг



2

~ 48 500 руб. ~

РАЗМЕРЫ/ВЕС
330×210×16,65 мм/1,175 кг



3

~ 63 800 руб. ~

Toshiba Portege Z830-S8302

Скорее брутальный, чем стильный.
Чем и хорош

Поскольку этот ноутбук, как и модель от Lenovo, еще не добрался до наших прилавков, предлагаем вам полюбоваться на основные характеристики топовой конфигурации (мощный процессор, много памяти, SSD-диск, полный набор портов). Аналогично ASUS ZenBook у Portege Z830 есть возможность подзарядить USB-устройство даже при выключенном ноутбуке. Дисплей самый обычный, а вот на клавиатуру не страшно случайно пролить воду (или другую жидкость). Динамики звучат великолепно. Корпус брутален, но зато тонкий и легкий.

ПРОЦЕССОР/ПАМЯТЬ
Core i7/6 Гб

ЭКРАН
13,3"/1366×768, LED

НАКОПИТЕЛИ
SSD 128 Гб, кардридер

ИНТЕРФЕЙСЫ
LAN, Wi-Fi, Bluetooth, USB, USB 3.0 (×2), HDMI, VGA

ВРЕМЯ РАБОТЫ
до 8 ч.

HTTP://RU.COMPUTERS.TOSHIBA-EUROPE.COM

Acer TimelineX 3830TG

Отличный ноутбук
для развлечений

Очень и очень неплохой ноутбук — тонкий, легкий и производительный. В дополнение к мощному процессору имеются экран высокого разрешения и дискретная графика NVIDIA GeForce GT 540M с 2 Гб видеопамью. Помимо Wi-Fi-модуля для подключения к Сети имеется и LAN-порт. Да и вообще набор интерфейсов (причем новых версий) необходим и достаточен. Время работы тоже солидное — до 9 ч. Традиционно для последних моделей ноутбуков предустановлена Windows 7 Home Premium. А вот толщина корпуса подкачала — почти 30 мм.

ПРОЦЕССОР/ПАМЯТЬ
Core i5-2430M, 2,4 ГГц/4 Гб DDR3 (до 8 Гб)

ЭКРАН
13,3"/1366×768, LED

НАКОПИТЕЛИ
HDD 640 Гб, SD/SDHC/SDXC, MS, xD

ИНТЕРФЕЙСЫ
LAN, Wi-Fi, Bluetooth 4.0 + HS, USB (×2), USB 3.0, VGA, HDMI

ВРЕМЯ РАБОТЫ
до 9 ч.

WWW.ACER.RU

Samsung 900X3A-A01

Шикарный ноутбук
с каплями дегтя

Ноутбук выглядит великолепно, правда, на матовом (!) корпусе остаются отпечатки и портят впечатление. Работает быстро и долго, экран хороший, клавиатура с подсветкой (но только латиницы!). Традиционный слот для SD-карт заменен на microSD. Все разъемы прикрыты заглушками, что выглядит симпатично, но неудобно. А шнур питания со временем облезает и вываливается из своего гнезда (что намекает на дешевые материалы и недобросовестную конструкцию). Все эти мелочи неприятны, особенно за приличные деньги.

ПРОЦЕССОР/ПАМЯТЬ
Core i5-2537M, 1,4 ГГц/4 Гб DDR3 (до 8 Гб)

ЭКРАН
13,3"/1366×768, LED, матовый

НАКОПИТЕЛИ
SSD 128 Гб, microSD

ИНТЕРФЕЙСЫ
LAN, Wi-Fi, Bluetooth 3.0, USB, USB 3.0, mini-HDMI

ВРЕМЯ РАБОТЫ
до 7 ч.

WWW.SAMSUNG.RU

Sony VAIO VPC-Z21X9R

Достойный ответ
MacBook Air

Несмотря на ряд претензий, этот ноутбук является достойной альтернативой вышеупомянутому MacBook Air, особенно если вы не поклонник Mac OS, а как раз наоборот — любите Windows (здесь стоит Windows 7 Professional). Среди достоинств модели: тонкий и качественно собранный корпус, хороший экран, быстрые старт и работа, приличное время автономной работы и полный комплект сетевых интерфейсов (LAN, Wi-Fi, WiMAX). Из минусов отмечены слабые динамики, большой блок питания и следы от клавиатуры на экране.

ПРОЦЕССОР/ПАМЯТЬ
Core i5-2410M, 2,3 ГГц/4 Гб DDR3

ЭКРАН
13,1"/1600×900

НАКОПИТЕЛИ
SSD 128 Гб, MS Duo, SD/SDHC

ИНТЕРФЕЙСЫ
LAN, Wi-Fi, WiMAX, Bluetooth 2.1, USB, HDMI, VGA

ВРЕМЯ РАБОТЫ
до 7 ч.

WWW.SONY.RU

НЕТБУКИ



1

2

3

4

ASUS Eee PC 1215N

Серьезный вариант,
хоть и не дешевый

Один из самых производительных нетбуков — серьезный процессор, 3 Гб памяти, графический адаптер NVIDIA ION 2. Впечатление от дисплея портят его глянцевое покрытие (блики) и не самые лучшие углы обзора. Представлен весь необходимый набор средств коммуникации. Заявленное время работы практически соответствует реальности (нетбук без проблем работает 5,5 ч. без снижения производительности). О корпусе (черный вариант) придется регулярно заботиться — он легко собирает не только отпечатки пальцев, но и пыль.

WWW.ASUS.RU

ПРОЦЕССОР/ПАМЯТЬ
Atom D525, 1,8 ГГц/3 Гб (до 4 Гб)
ЭКРАН
12,1"/1366×768, LED, глянцевый
НАКОПИТЕЛИ
HDD 500 Гб, SD/SDHC/SDXC
ИНТЕРФЕЙСЫ
LAN, Wi-Fi, Bluetooth, USB (×3), VGA, HDMI
ВРЕМЯ РАБОТЫ
до 6 ч.

Lenovo IdeaPad S100

Маленький и легкий, шумный
и горячий

Неплохая компактная и легкая модель с 10-дюймовым экраном. К сожалению, глянцевое покрытие бликует, система охлаждения довольно громко шумит при нагрузке (что особенно неприятно в сочетании с очень тихим динамиком), а корпус довольно ощутимо греется. Заявленное время работы слегка завышено (или указано при минимальной нагрузке, например чтении) — на деле нетбук работает около 3 часов. В наличии основные средства коммуникации и целых три порта USB, что удобно.

WWW.LENOVO.RU

ПРОЦЕССОР/ПАМЯТЬ
Atom N570, 1,66 ГГц/2 Гб
ЭКРАН
10,1"/1024×600, LED, глянцевый
НАКОПИТЕЛИ
HDD 320 Гб, SD/MMC
ИНТЕРФЕЙСЫ
LAN, Wi-Fi, Bluetooth, USB (×3), VGA
ВРЕМЯ РАБОТЫ
до 5 ч.

MSI Wind U270

Нетбук на платформе AMD
с USB 3.0

Покупатели долго ждали появления этой модели именно в старших конфигурациях, поскольку изначально были предложены варианты с меньшим разрешением экрана и с более слабым процессором. Собственно, основными достоинствами модели являются как раз процессор и хороший экран. Кроме того, всех очень порадовало наличие порта USB 3.0, довольно неожиданного для этой категории устройств. Странно, что стандартно установлен всего 1 Гб оперативной памяти. Хотя ее, конечно, можно расширить.

HTTP://RU.MSI.COM

ПРОЦЕССОР/ПАМЯТЬ
AMD E240, 1,5 ГГц/1 Гб (до 8 Гб)
ЭКРАН
11,6"/1366×768, LED
НАКОПИТЕЛИ
HDD 320 Гб, SD/SDHC/MMC, MS
ИНТЕРФЕЙСЫ
LAN, Wi-Fi, USB (×2), USB 3.0, HDMI, VGA
ВРЕМЯ РАБОТЫ
до 7 ч.

Samsung N100-MA01

Забавный нетбук с камерой,
но без микрофона

Вроде бы принято сначала обсуждать серьезные вещи (процессор, экран и все такое), но в этой модели наибольшее недоумение вызвало отсутствие встроенного микрофона при наличии динамика и камеры, хотя, конечно, можно подключить гарнитуру с микрофоном. Возможно, таким способом производитель попытался сделать связь более конфиденциальной. Все остальное прекрасно — цена, экран, время работы. А также официальная поддержка Win XP/Win 7 (для тех, кто захочет сразу же избавиться от предустановленной MeeGo).

WWW.SAMSUNG.RU

ПРОЦЕССОР/ПАМЯТЬ
Atom N435, 1,3 ГГц/1 Гб DDR3
ЭКРАН
10,1"/1024×600, LED, матовый
НАКОПИТЕЛИ
HDD 250 Гб, SD/SDHC/SDXC
ИНТЕРФЕЙСЫ
LAN, Wi-Fi, Bluetooth, USB (×2)
ВРЕМЯ РАБОТЫ
до 9 ч.

БЮДЖЕТНЫЕ

РАЗМЕРЫ/ВЕС
378×253×34,9 мм/2,6 кг



1

ASUS K53E

Хороший ноутбук
для продолжительной работы

Ноутбук как будто специально создан для продолжительных трудовых подвигов: приличное время автономной работы, хорошие технические характеристики, удобная клавиатура и достаточное для такой диагонали разрешение экрана. При этом в обычном рабочем режиме он практически не шумит и не греется. Если потом вам пришло в голову отдохнуть и поиграть, ноутбук вполне с этим справится. Главный минус — глянцевый экран, в котором все отражается как в зеркале, поэтому приходится искать оптимальное положение.

ПРОЦЕССОР/ПАМЯТЬ
Celeron B800, 1,5 ГГц/3 Гб (8 Гб)

ЭКРАН
15,6"/1366×768, LED, глянцевый

НАКОПИТЕЛИ
HDD 320 Гб, DVD-RW, MS/MS Pro, SD

ИНТЕРФЕЙСЫ
LAN, Wi-Fi, Bluetooth, USB (×3), HDMI, VGA

ВРЕМЯ РАБОТЫ
до 5 ч.

WWW.ASUS.RU

РАЗМЕРЫ/ВЕС
381×253×35 мм/2,6 кг



2

eMachines E732Z

Недорогой «проводной»
ноутбук

В качестве бюджетного ноутбука вполне можно использовать не самые последние модели с новейшими версиями процессоров и пр. Хотя, конечно, удивительно сегодня встретить мобильный компьютер без встроенных средств беспроводной связи. В общем, у этого ноутбука есть все необходимое для ежедневной работы и даже развлечений (например, его можно подключить к HD-телевизору). Корпус отлично собран из хороших материалов. В качестве операционной системы установлена Linux.

ПРОЦЕССОР/ПАМЯТЬ
Intel Pentium P6100, 2 ГГц/2 Гб DDR3

ЭКРАН
15,6"/1366×768, LED, глянцевый

НАКОПИТЕЛИ
HDD 250 Гб, DVD-RW, SD

ИНТЕРФЕЙСЫ
LAN, USB (×3), VGA, HDMI

ВРЕМЯ РАБОТЫ
до 3 ч.

WWW.EMACHINES.RU

РАЗМЕРЫ/ВЕС
378×252×33,1 мм/2,35 кг



3

Lenovo Essential B570

Бюджетный ноутбук
без откровенных недостатков

Удивительно, но особых претензий к этой недорогой модели у пользователей нет. Отмечают некоторую шумность при включении вентилятора охлаждения (но зато ноутбук не греется — максимум становится слегка теплым) и некоторую расхлябанность оптического привода. При этом у модели имеются все необходимые коммуникации, в том числе порт eSATA. В более старших конфигурациях можно получить также сканер отпечатков пальцев, которого нет в младшей версии. В качестве ОС при покупке можно выбрать Win Starter или DOS.

ПРОЦЕССОР/ПАМЯТЬ
Celeron B800, 1,5 ГГц/2 Гб DDR3 (до 8 Гб)

ЭКРАН
15,6"/1366×768, LED

НАКОПИТЕЛИ
HDD 320 Гб, DVD-RW, MS/MS Pro, SD/SDHC/MMC, xD

ИНТЕРФЕЙСЫ
LAN, Wi-Fi, VGA, HDMI, USB (×3), USB/eSATA

ВРЕМЯ РАБОТЫ
до 3 ч.

~ 13 200 руб. ~

WWW.LENOVO.RU

РАЗМЕРЫ/ВЕС
380,5×254×35,6 мм/2,54 кг



4

Toshiba Satellite C660-1TM

Все, что нужно,
и никакого глянца!

Этот ноутбук порадовал пользователей прежде всего полным отсутствием глянцевых поверхностей. Это касается и экрана, и корпуса. Кроме того, модель может похвастаться неплохим процессором и очень приличным временем автономной работы. Из минусов можно отметить отсутствие HDMI-выхода, слегка прогибающуюся клавиатуру и прямой штекер адаптера питания, который торчит и мешает. Блок питания не имеет индикатора работы, зато веб-камера в активном режиме светит прямо в глаз синим светодиодом.

ПРОЦЕССОР/ПАМЯТЬ
Pentium B940, 2 ГГц/2 Гб DDR3 (до 8 Гб)

ЭКРАН
15,6"/1366×768, LED, матовый

НАКОПИТЕЛИ
HDD 320 Гб, DVD-RW, SD/SDHC/SDXC/MMC

ИНТЕРФЕЙСЫ
LAN, Wi-Fi, Bluetooth 3.0, VGA, USB (×2)

ВРЕМЯ РАБОТЫ
до 6,5 ч.

HTTP://RU.COMPUTERS.TOSHIBA-EUROPE.COM

ЗАМЕНА ПК



1

2

3

4

Acer TravelMate 7750

Сбалансированная модель
с матовым экраном

Производительный ноутбук для решения каждодневных задач, включая мультимедийные развлечения. Высокое разрешение экрана, светодиодная подсветка, матовое покрытие и, как результат, хорошее качество изображения. Имеется проводная и беспроводная связь, а вот модуль Bluetooth не предусмотрен. Но он будет доступен в других конфигурациях, которые пока не поступили в продажу. В качестве ОС установлена Windows 7 Home Basic, хотя производитель настоятельно рекомендует поставить профессиональную версию.

WWW.ACER.RU

ПРОЦЕССОР/ПАМЯТЬ
Core i3-2330M, 2,2 ГГц/3 Гб DDR3 (до 8 Гб)
ЭКРАН
17,3"/1600×900, LED, матовый
НАКОПИТЕЛИ
HDD 320 Гб, DVD-RW, MS/MS Pro, SD, xD
ИНТЕРФЕЙСЫ
LAN, Wi-Fi, USB (×3), VGA, HDMI
ВРЕМЯ РАБОТЫ
до 4 ч.

ASUS K73E

Покрытый металлом ноутбук
с отличной клавиатурой

В силу того что у модели невысокая цена, вместо полностью металлического корпуса имеется алюминиевое покрытие, что значительно повышает надежность и практичность ноутбука. Но главная изюминка компьютера не в этом. Его клавиатура (пыленепроницаемая, с большими клавишами) оказалась настолько удобной в использовании, что заслужила награду дизайнерского конкурса iF. Система охлаждения организована таким образом, что верхняя рабочая панель ноутбука всегда остается прохладной.

WWW.ASUS.RU

ПРОЦЕССОР/ПАМЯТЬ
Core i3-2310M, 2,1 ГГц/4 Гб DDR3 (до 8 Гб)
ЭКРАН
17,3"/1600×900, LED
НАКОПИТЕЛИ
HDD 500 Гб, DVD-RW, SD/MMC, MS
ИНТЕРФЕЙСЫ
LAN, Wi-Fi, Bluetooth 2.1, USB (×4), HDMI
ВРЕМЯ РАБОТЫ
н/д

Dell Inspiron N7110

Неплохой ноутбук
с плохим экраном

Легкий и удобный ноутбук с хорошо собранным корпусом (частично), емким аккумулятором и удобной клавиатурой. Главный минус модели — экран. Причем и сама матрица, и крепление его к корпусу. Собственно, крышка болтается по углам, и решить эту проблему можно только радикальным способом (например, суперклеем). Что касается матрицы, то она откровенно дешевая, с серым цветом вместо черного и такими углами обзора, что смотреть на экран можно только в одиночку, тщательно подобрав положение головы.

WWW.DELL.RU

ПРОЦЕССОР/ПАМЯТЬ
Pentium M940, 2 ГГц/2 Гб DDR3 (до 6 Гб)
ЭКРАН
17,3"/1600×900, LED, глянцевый
НАКОПИТЕЛИ
HDD 320 Гб, DVD-RW, MS/MS Pro, SD/SDHC/SDXC, xD
ИНТЕРФЕЙСЫ
LAN, Wi-Fi, Bluetooth 3.0, USB (×2), USB 3.0 (×2), VGA, HDMI
ВРЕМЯ РАБОТЫ
н/д

HP Pavilion g7-1202er

Холодный ноутбук
с красивой клавиатурой

Конечно, по цене этот ноутбук должен был попасть в категорию бюджетных. Но секрет в том, что на компьютере не установлена операционная система. Купите Windows — и получите нормальную цену на уровне аналогичных моделей других производителей. Кстати, самое заметное достоинство ноутбука заключается в его клавиатуре. Она очень красива, светодиоды расположены прямо на кнопках. Еще один существенный плюс — компьютер практически не нагревается при работе.

WWW.HP.RU

ПРОЦЕССОР/ПАМЯТЬ
AMD A4 3300M, 1,9 ГГц/4 Гб DDR3 (до 6 Гб)
ЭКРАН
17,3"/1600×900, LED, глянцевый
НАКОПИТЕЛИ
HDD 320 Гб, DVD-RW, SD/MMC
ИНТЕРФЕЙСЫ
LAN, Wi-Fi, Bluetooth, VGA, HDMI, USB (×3)
ВРЕМЯ РАБОТЫ
н/д

РАЗМЕРЫ/ВЕС
416×272×44,9 мм/3 кг



~ 24 500 руб. ~

5

Lenovo Essential G770

*Быстрый, бесшумный
домашний ноутбук*

Очень и очень достойная модель, несмотря на ряд замечаний. Корпус отлично собран из хороших материалов. При стандартной нагрузке ноутбук почти не нагревается и работает бесшумно. При высокой нагрузке процессора (антивирусник, игры) левая сторона клавиатуры становится заметно горячей (минус!), но вентилятор все равно работает тихо. Сама клавиатура компактная, но очень удобная. Для видеосвязи встроена хорошая камера. Еще из недостатков — маркий корпус, глянцевый экран и скромные углы обзора по вертикали.

ПРОЦЕССОР/ПАМЯТЬ
Core i3-2310M, 2,1 ГГц/3 Гб (до 8 Гб)

ЭКРАН
17,3"/1600×900, LED, глянцевый

НАКОПИТЕЛИ
HDD 320 Гб, DVD-RW, MS/MS Pro, SD, xD

ИНТЕРФЕЙСЫ
LAN, Wi-Fi, Bluetooth 3.0, USB (×3), USB 3.0, VGA, HDMI

ВРЕМЯ РАБОТЫ
до 5,5 ч.

WWW.LENOVO.RU

РАЗМЕРЫ/ВЕС
406,7×266,3×35 мм/2,65 кг



~ 21 500 руб. ~

6

Samsung 300E7A

*Ноутбук не для поклонников
Skype*

Легкий и качественно собранный ноутбук с большим матовым экраном высокого разрешения. Приятно и заниматься делами, и смотреть фильмы. Производительности хватает на любые повседневные задачи, включая компьютерные игры. Во время работы ноутбук не шумит и не греется. Самый главный его недостаток — встроенная веб-камера, которая демонстрирует приемлемые результаты только при хорошем освещении (а далеко не все любят общаться по Skype в такой обстановке).

ПРОЦЕССОР/ПАМЯТЬ
Core i3-2330M, 2,2 ГГц/4 Гб

ЭКРАН
17,3"/1600×900, LED, матовый

НАКОПИТЕЛИ
HDD 500 Гб, DVD-RW, SD/SDHC/SDXC

ИНТЕРФЕЙСЫ
LAN, Wi-Fi, Bluetooth 3.0, USB (×3), VGA, HDMI

ВРЕМЯ РАБОТЫ
н/д

WWW.SAMSUNG.RU

РАЗМЕРЫ/ВЕС
409,1×274×32,8 мм/3,1 кг



~ 20 600 руб. ~

7

Sony VAIO VPC-EJ2L1R

*Очень удобный и стильный
ноутбук*

Несмотря на не самые продвинутое технические параметры, ноутбук очень шустрый. Заявленная автономность соответствует истине — на одном заряде батареи можно посмотреть два фильма в HD-качестве (то есть далеко не экономичный режим), и еще процентов тридцать останется. Также радуют 4 Гб оперативной памяти, четыре порта USB и очень удобная клавиатура (впрочем, на ней русская раскладка почему-то не выделена другим цветом). Корпус красив и практичен — на нем не остаются отпечатки пальцев.

ПРОЦЕССОР/ПАМЯТЬ
Pentium B950, 2,1 ГГц/4 Гб (до 8 Гб)

ЭКРАН
17,3"/1600×900, LED

НАКОПИТЕЛИ
HDD 500 Гб, DVD-RW, MS Duo, SD/SDHC/SDXC

ИНТЕРФЕЙСЫ
LAN, Wi-Fi, USB (×4), HDMI, VGA, Bluetooth 3.0

ВРЕМЯ РАБОТЫ
до 4 ч.

WWW.SONY.RU

РАЗМЕРЫ/ВЕС
413×270×37,9 мм/2,83 кг



~ 21 500 руб. ~

8

Toshiba Satellite C670-14K

*Все необходимое на большом
экране*

Процессор второго поколения, достаточный объем оперативной памяти и жесткого диска, необходимый минимум портов (увы, нет HDMI), большой экран высокого разрешения (к сожалению, глянцевый) и достаточно легкий вес. Время автономной работы скромное, но для ноутбука — замены настольного ПК — это не самый важный параметр. Корпус симпатичный, с текстурным покрытием (против отпечатков пальцев), можно выбрать один из нескольких цветовых вариантов, включая белый.

ПРОЦЕССОР/ПАМЯТЬ
Core i3-2310M, 2,1 ГГц/3 Гб (до 8 Гб)

ЭКРАН
17,3"/1600×900, LED, глянцевый

НАКОПИТЕЛИ
HDD 500 Гб, DVD-RW, SD/SDHC/SDXC

ИНТЕРФЕЙСЫ
LAN, Wi-Fi, Bluetooth, USB (×2), VGA

ВРЕМЯ РАБОТЫ
до 3,5 ч.

HTTP://RU.COMPUTERS.TOSHIBA-EUROPE.COM

МУЛЬТИМЕДИЙНЫЕ



1

2

3

4

Apple MacBook Pro 17

Мощный ноутбук на все случаи жизни

Итак, прочный, тонкий, стильный алюминиевый корпус. Высокая производительность с новым процессором. Ноутбук работает тихо (только при загрузке жужжит оптический привод) и практически не нагревается. Экран радуется высоким разрешением и отличной цветопередачей, можно выбрать глянцевый или матовый вариант (он обойдется на 4,5 тыс. руб. дороже). В списке интерфейсов нет привычных HDMI и VGA (их заменяет Thunderbolt), а также кардридера. Время работы более чем приличное для мощного компьютера.

WWW.APPLE.RU

ПРОЦЕССОР/ПАМЯТЬ
Core i7, 2,4 ГГц/4 Гб (до 8 Гб)

ЭКРАН
17"/1920×1200, глянцевый/матовый

НАКОПИТЕЛИ
HDD 750 Гб, DVD-RW

ИНТЕРФЕЙСЫ
LAN, Wi-Fi, Bluetooth 2.1, FireWire, USB (×3), Thunderbolt, ExpressCard

ВРЕМЯ РАБОТЫ
до 7 ч.

ASUS N55SF

Вызывает только светлые чувства

Красивый, мощный и удобный ноутбук с адекватной ценой. Технические характеристики просто радуют. Экран матовый, с разрешением Full HD, великолепной цветопередачей и углами обзора. Полный набор всех необходимых интерфейсов, включая USB 3.0. Очень хорошая акустическая система (особенно на средней громкости) с подключаемым внешним сабвуфером. Эргономичная клавиатура и сенсорная панель. Из минусов — глянцевая крышка, скромное время автономной работы и зеленые буквы русской раскладки.

WWW.ASUS.RU

ПРОЦЕССОР/ПАМЯТЬ
Core i7-2670QM, 2,2 ГГц/8 Гб

ЭКРАН
15,6"/1920×1080, матовый

НАКОПИТЕЛИ
HDD 750 Гб, Blu-ray, SD/MMC, MS/MS Pro

ИНТЕРФЕЙСЫ
LAN, Wi-Fi, Bluetooth 3.0, SPDIF, VGA, USB (×2), USB 3.0 (×2), HDMI

ВРЕМЯ РАБОТЫ
до 3 ч.

Dell XPS L702X

Огромный винчестер, шикарный звук + 3D (опция)

Ноутбук всем хорош: мощным процессором, большим объемом оперативной памяти, огромным размером жесткого диска, набором и количеством портов и даже временем работы. Вполне удобная клавиатура почему-то лишена подсветки. С экраном ситуация странная. Он матовый и вроде бы показывает хорошую картинку, но чувствуется какая-то нечеткость или зернистость, которая особенно напрягает во время чтения или работы с текстом. Кстати, при желании можно выбрать конфигурацию с 3D-дисплеем.

WWW.DELL.RU

ПРОЦЕССОР/ПАМЯТЬ
Core i7-2720QM, 2,2 ГГц/8 Гб

ЭКРАН
17,3"/1920×1080, матовый

НАКОПИТЕЛИ
HDD 1,2 Тб, DVD-RW, MS/MS Pro, SD/SDHC/SDXC, xD

ИНТЕРФЕЙСЫ
LAN, Wi-Fi, Bluetooth 3.0, USB (×2), USB 3.0 (×2), HDMI, mini-DisplayPort, SPDIF, eSATA

ВРЕМЯ РАБОТЫ
до 4 ч.

HP EliteBook 8760w

Профессиональная рабочая станция с заоблачной ценой

Трудно представить, как ноутбук может иметь такую цену. И тем не менее. Модель позиционируется как мобильная станция для профессионалов, работающих с графикой, анимацией и чертежами. В качестве видеокарты установлена NVIDIA Quadro 4000M. Экран имеет соответствующий задачам размер диагонали и разрешение Full HD. Емкий жесткий диск дополнен Blu-ray-приводом. В списке интерфейсов имеются eSATA, DisplayPort, FireWire и разъем для док-станции, но нет HDMI. Корпус ноутбука прочный и надежный.

WWW.HP.RU

ПРОЦЕССОР/ПАМЯТЬ
Core i7-2670QM, 2,2 ГГц/8 Гб

ЭКРАН
17,3"/1920×1080, LED

НАКОПИТЕЛИ
HDD 750 Гб, Blu-ray, SD/MMC

ИНТЕРФЕЙСЫ
LAN, Wi-Fi, Bluetooth 2.1, USB (×2), USB 3.0 (×2), VGA, USB/eSATA, DisplayPort, FireWire, VGA, док-станция, ExpressCard

ВРЕМЯ РАБОТЫ
до 4,5 ч.

Генеральный спонсор

 **VTB24**

Официальный спонсор Накопительная программа

CARBON



www.carbon-card.ru

ЖМИ НА ГАЗ!



Автомобиль Года | 2012

Ежегодная Национальная Премия

При содействии платежного сервиса QIWI (КИВИ)



Официальный страховщик



Голосуй на

AUTOGODA.RU

терминалах QIWI (КИВИ)

и выигрывай!

Главный приз Hyundai ix 35



Срок проведения с 1.12.2011 г. по 28.02.2012 г., подробности на сайте www.autogoda.ru



QUATTRORUOTE

АВТО панорама



5 КОЛЕСО

ТЕЛЕКАНАЛ АВТО ПЛЮС

SPORTBOX



Эксклюзивный спонсор
Continental

Шины разработаны в Германии.



МУЛЬТИМЕДИЙНЫЕ

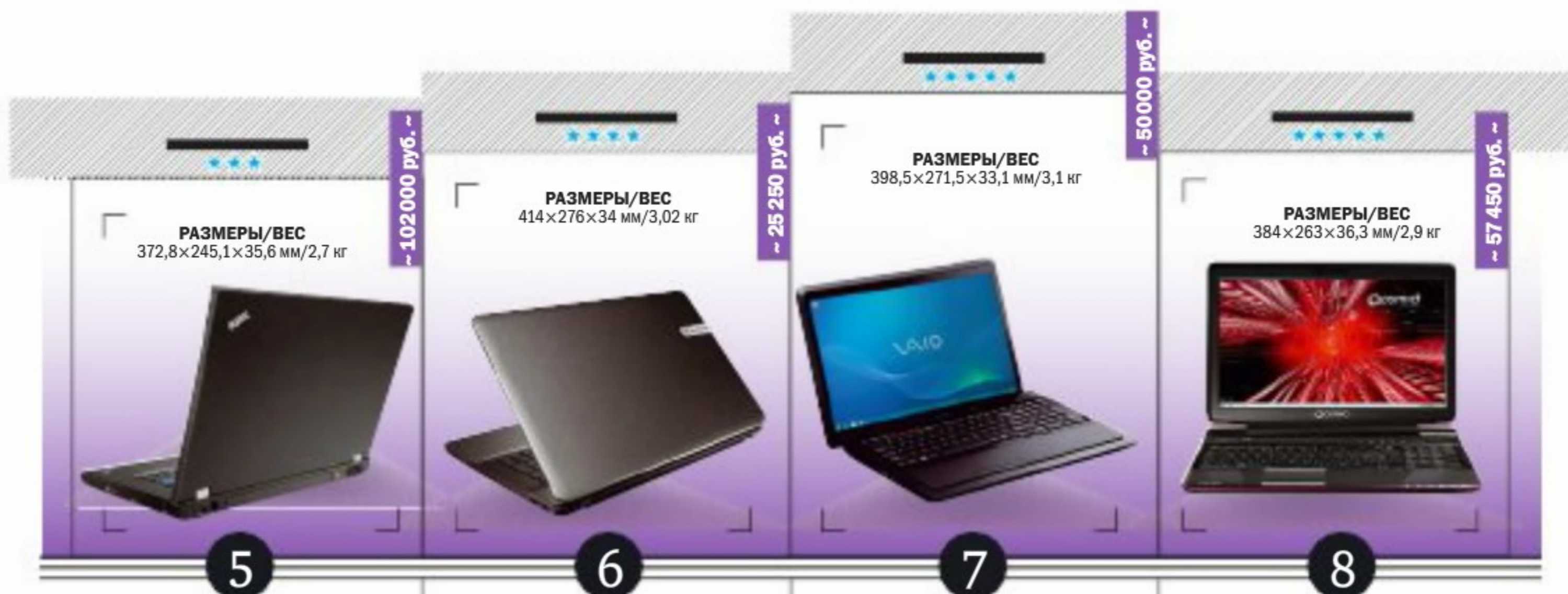

5

6

7

8

Lenovo ThinkPad W520

Мощный ноутбук с огромным зарядным устройством

Производительный ноутбук с мощным процессором и отличным экраном, который отличается разрешением Full HD и матовым покрытием. Из прочих достоинств: наличие двух портов USB 3.0, eSATA и FireWire (при этом выхода HDMI нет, видимо, производитель посчитал, что экрана самого ноутбука достаточно); впечатляющее время автономной работы и скромный вес. Из прочих недостатков: прогибающаяся крышка, слабая веб-камера, допотопный дизайн и огромное зарядное устройство весом целых 800 г. И цена явно задрана.

WWW.LENOVO.RU

ПРОЦЕССОР/ПАМЯТЬ
Core i7-2720QM, 2,2 ГГц/4 Гб (до 8 Гб)
ЭКРАН
15,6"/1920×1080, LED, матовый
НАКОПИТЕЛИ
HDD 500 Гб, DVD-RW, SD/SDHC/SDXC
ИНТЕРФЕЙСЫ
LAN, Wi-Fi, Bluetooth, USB, USB 3.0 (×2), USB/eSATA, VGA, DisplayPort, FireWire
ВРЕМЯ РАБОТЫ
до 9 ч.

Packard Bell EasyNote LS11

Солидный функционал по доступной цене

Можно порадоваться, что такие мультимедийные модели могут предлагаться не по заоблачным, а по вполне человеческим ценам. За 25 тыс. руб. мы имеем мощный процессор в сочетании с приличными объемами оперативной памяти и жесткого диска, большой экран высокого разрешения и все необходимые интерфейсы, включая порт USB 3.0. А также элегантный дизайн корпуса с плавно переходящими текстурированными поверхностями. Жаль, что экран глянцевый и не Full HD, но это можно простить за скромную цену.

WWW.PACKARDBELL.RU

ПРОЦЕССОР/ПАМЯТЬ
Core i7-2630QM, 2 ГГц/4 Гб
ЭКРАН
17,3"/1600×900, LED, глянцевый
НАКОПИТЕЛИ
HDD 500 Гб, DVD-RW, MS/MS Pro, SD, xD
ИНТЕРФЕЙСЫ
LAN, Wi-Fi, Bluetooth 3.0, USB (×2), USB 3.0, VGA, HDMI
ВРЕМЯ РАБОТЫ
н/д

Sony VAIO VPC-F23S1R

Интересная модель. В хорошем смысле

Как и положено Sony, ноутбук имеет изумительный дизайн, впечатление от которого слегка портят дактилоскопически четкие отпечатки пальцев. В модели сочетаются мощный процессор, большой объем оперативной памяти, емкий жесткий диск, Blu-ray-привод и оптимальный набор интерфейсов, среди которых два порта USB 3.0. Размер экрана представляется золотой серединой с учетом формата Full HD: 15 дюймов для такого разрешения маловато, а 17-дюймовая модель была бы слишком габаритна. У клавиатуры есть подсветка!

WWW.SONY.RU

ПРОЦЕССОР/ПАМЯТЬ
Core i7-2670QM, 2,2 ГГц/6 Гб (до 8 Гб)
ЭКРАН
16,4"/1920×1080
НАКОПИТЕЛИ
HDD 750 Гб, Blu-ray, MS Duo, SD/SDHC/SDXC
ИНТЕРФЕЙСЫ
LAN, Wi-Fi, Bluetooth, USB, USB 3.0 (×2), FireWire, HDMI, VGA
ВРЕМЯ РАБОТЫ
до 4 ч.

Toshiba Qosmio F750-122

Мощный и красивый ноутбук с 3D-экраном

Это единственная модель в нашей подборке с 3D-экраном, не считая ноутбука Dell (где 3D — опция, в нашей стране пока недоступная). Причем реализована технология, которая не требует очков и меньше напрягает глаза (хотя пользователи жалуются на обратный эффект, может, это просто привычка к активным очкам?). Имеется встроенный конвертер, преобразующий обычное изображение в объемное. Прочие технические характеристики стандартно хороши для такого класса ноутбуков, а качество звука традиционно высокое.

HTTP://RU.COMPUTERS.TOSHIBA-EUROPE.COM

ПРОЦЕССОР/ПАМЯТЬ
Core i7-2670QM, 2,2 ГГц/8 Гб
ЭКРАН
15,6"/1920×1080
НАКОПИТЕЛИ
HDD 640 Гб, Blu-ray, SD/SDHC/MMC, MS/MS Pro, xD
ИНТЕРФЕЙСЫ
LAN, Wi-Fi, Bluetooth 3.0, USB (×3), USB 3.0, VGA, HDMI
ВРЕМЯ РАБОТЫ
до 3 ч.

Hi-Fi

* & домашние кинотеатры *

Hi-Fi
0



стр. 70

стр. 71

стр. 72

стр. 74

стр. 80



телевизор

Philips

42 дюйма удовольствия

42PFL7606H



ДЮЙМА, ИЛИ 107 САНТИМЕТРОВ, — ЧУТЬ ЛИ НЕ САМЫЙ РАСПРОСТРАНЕННЫЙ РАЗМЕР ЭКРАНА У ПЛОСКОПАНЕЛЬНЫХ ТЕЛЕВИЗОРОВ. ДОСТОИНСТВОМ ЯВЛЯЕТСЯ ТО, ЧТО ЭТО ЧУТЬ ЛИ НЕ САМЫЙ УДАЧНЫЙ РАЗМЕР ДЛЯ ОБЫЧНЫХ ГОРОДСКИХ КВАРТИР.

текст:
Евгений
ПАРТИЗАНСКИЙ

~ 38 000 руб. ~



характеристики

ЭКРАН: 42 дюйма (107 см), 1920×1080p

ФОРМАТ ИЗОБРАЖЕНИЯ: 16:9

ЯРКОСТЬ: 450 кд/кв. м

ДИНАМИЧЕСКАЯ КОНТРАСТНОСТЬ: 500 000:1

МОЩНОСТЬ ЗВУКА: 2×12 Вт

РАЗЪЕМЫ: 4 HDMI, 2 USB, SCART, Ethernet, SD, компонентный видео, VGA + стерео, оптический цифровой аудиовыход, интерфейс CI+

РАЗМЕРЫ/ВЕС: 1065×693×158 мм/13 кг

трехмерное кино вдвоем можно сразу, только вытащив телевизор из коробки и включив. Приятная деталь — дополнительные очки очень недороги.

Помимо 3D в телевизоре есть функция Net TV. Это интернет-сервис, позволяющий смотреть сетевые телетрансляции, брать фильмы напрокат и делать многое другое. В репозитории Philips Net TV довольно много программных модулей на все вкусы. К примеру, имеются клиенты для Twitter и Facebook, YouTube, интернет-брау-

зер, в наличии несколько российских видеосервисов, к примеру Zoomby, и весь пакет каналов телекомпании «Россия». Для того чтобы общаться в социальных сетях, набирать URL или какой-либо текст, можно воспользоваться виртуальной клавиатурой. Но это не слишком удобно, поэтому лучше всего подключить обычную USB-клавиатуру, что предусмотрено конструкцией телевизора.

Встроенный плеер распознает с USB-входа большинство распространенных медиаформатов.

ХОТЯ АНАЛОГОВОЕ ЭФИРНОЕ ТЕЛЕВИДЕНИЕ УЖЕ ДАВНО НЕ В ПОЧЕТЕ, НО К НОВЫМ ТЕЛЕВИЗОРАМ МЫ ПРИСМАТРИВАЕМСЯ С ПОСТОЯННЫМ ИНТЕРЕСОМ. ТВ Philips 42PFL7606H — типичный представитель нового поколения, называемого Smart TV. Он умеет выходить в Интернет и воспроизводить различные медиафайлы при помощи собственного плеера. Это вкратце.

Если более подробно, то серебристый красавец оснащен очень солидно. Поклонникам 3D-кино будет интересна функция Easy 3D. Это фирменное наименование Philips для так называемого пассивного 3D, в котором применяются легкие очки-светофильтры наподобие солнечных. Это намного комфортнее

при длительном просмотре. Трехмерная картинка довольно реалистична. При этом качество изображения телевизора весьма высоко. Количество и глубина настроек изображения таковы, что без труда можно выбрать наиболее комфортный режим для любого зрителя. Общая динамика картинки тоже довольно хороша — можно с удовольствием смотреть спортивные состязания, снятые с общих планов, и при этом не придется напрягать зрение, чтобы увидеть мелкие детали. Киносеанс тоже проходит вполне комфортно. Кстати, звучит Philips 42PFL7606H тоже очень хорошо для плоскопанельного телевизора.

В комплекте с телевизором поставляются сразу две пары 3D-очков, так что посмотреть

NET TV — ФУНКЦИЯ, ИСПОЛЬЗУЮЩАЯ ИНТЕРНЕТ-ПРИЛОЖЕНИЯ, ПОЗВОЛЯЮЩИЕ БРАТЬ НАПРОКАТ ФИЛЬМЫ, СМОТРЕТЬ ОНЛАЙН-ТРАНСЛЯЦИИ И ОБЩАТЬСЯ В СОЦИАЛЬНЫХ СЕТЯХ.

{ выводы }

Philips 42PFL7606H является довольно функциональным современным центром домашних развлечений. Обладая отличной картинкой и неплохим звуком, он способен заинтересовать и завсегда в Интернете.

КОЛОНКИ

Atlantic

Тройной удар

Technology AT-1

текст:
Дмитрий
ВОРОБЬЕВ

29

ГЕРЦ — ЭТО НИЖНИЙ ВОСПРОИЗВОДИМЫЙ ПРЕДЕЛ ДЛЯ ЭТИХ КОЛОНОК. НЕ КАЖДЫЙ ОТДЕЛЬНО ВЗЯТЫЙ САБВУФЕР СПОСОБЕН НА ТАКУЮ ГЛУБИНУ!

ЕСЛИ ХОЧЕТСЯ МОЩНОГО БАСОВИТОГО ЗВУКА, ТО ТРАДИЦИОННО ПРЕДСТАВЛЯЮТСЯ КОЛОНКИ НЕПРИЛИЧНО БОЛЬШИХ РАЗМЕРОВ. ИЛИ НЕ ОЧЕНЬ БОЛЬШИХ, НО ТОГДА С САБВУФЕРОМ.

НО БЫВАЮТ И ИСКЛЮЧЕНИЯ. К ПРИМЕРУ, НАПОЛЬНЫЕ КОЛОНКИ AT-1 АМЕРИКАНСКОГО БРЕНДА ATLANTIC TECHNOLOGY.

Внешне яркие, эти глянцевые модники, окрашенные черным рояльным лаком. Блестящие грани, округлые стенки, выпуклый фронт, прямоугольное окошко в самом низу. Вроде обыкновенные приземистые акустические системы, каких вокруг полным-полно. Ан нет! Эти интересны хотя бы тем, что они построены по совершенно уникальной технологии H-PAS (Hybrid Pressure Acceleration System). То есть перед нами довольно хитрая конструкция корпуса, в которой объединены три привычные технологии пассивного

усиления баса в новый гибрид. Из-за этого пришлось довольно серьезно переработать внутреннее убранство корпусов, в которых устроены акустические камеры и лабиринты по особой каскадной схеме. В дополнение к ним АС оснащается пассивным механическим фильтром резонансных и гармонических искажений. Вдаваться в подробности довольно долго, но если обобщить, то получившаяся конструкция серьезно удорожает стоимость колонок. Правда, в ряде случаев можно хорошо сэкономить на сабвуфере.

Итак, если включить Atlantic Technology AT-1 в систему без сабвуфера, то во всех случаях получается очень мощное звучание. Порой даже удивительно, насколько колонки громко и басо-



характеристики

ТИП АКУСТИКИ: напольная, 2-полосная, каскадное басоусиление
РЕКОМЕНДУЕМАЯ МОЩНОСТЬ УСИЛИТЕЛЯ: 20–200 Вт
ЧУВСТВИТЕЛЬНОСТЬ: 89 дБ
НОМИНАЛЬНОЕ СОПРОТИВЛЕНИЕ: 6 Ом
ЧАСТОТНЫЙ ДИАПАЗОН: 29–20 000 Гц
РАЗМЕРЫ/ВЕС: 227 × 1041 × 348 мм/25 кг

вито звучат. Любителям тяжелого рока или киноманам, не желающим тратить на отдельную басовую АС, будет вполне достаточно того, что выдают эти колонки. Чистый, чуть ярковатый на повышенной громкости звук с сильными басами. Высокие и средние частоты четкие, точные, хорошо локализованные. Правда, какой-то особой микродинамики или хорошей разборчивости низких частот тут ждать не приходится. Поэтому любителям классики или «акустической» музыки звук покажет-

ся довольно простым. С другой стороны, мощное звучание с сильным басом и хорошими верхами достойно передаст атмосферу известнейших рок-концертов. Лучшим местом для Atlantic Technology AT-1 станет вместительная гостиная киномана — с работой по озвучиванию кинотреков они справляются великолепно.

{ выводы }

Акустические системы с отличным балансом между внешностью и звучанием, хорошо подойдут тем, кто не только любит слушать музыку, но и ожидает убедительного звучания саундтреков в кино.



ГРАММ ВЕСИТ ЭТОТ ГАДЖЕТ. НЕ ТАК УЖ И МНОГО, НО ЕСЛИ ПОСМОТРЕТЬ НА ЕГО КОМПАКТНЫЕ РАЗМЕРЫ, ТО CHORDETTE GEM ПОКАЖЕТСЯ ВЕСЬМА УВЕСИСТЫМ.



беспроводной канал

Chord

стыковочный элемент

Chordette GEM

текст:
Евгений
ПАРТИЗАНСКИЙ

~ 22 600 руб. ~

ПОЧТИ У ВСЕХ СЕЙЧАС ЕСТЬ ТЕЛЕФОН С ФУНКЦИЕЙ ПЛЕЕРА.

И каждое такое устройство оснащено модулем беспроводной связи Bluetooth. А значит, и круг потенциальных пользователей Chordette очень широк.

Что такое Chordette? Это устройство от именитого аудиофильского бренда Chord, которое объединяет в себе приемник Bluetooth A2DP-сигналов с высококачественным цифроаналоговым преобразователем. Внешне это небольшая, но яркая коробочка в техностиле с вращающейся антенной и большим круглым стеклянным «иллюминатором». Яркий корпус имеет семь вариантов окраски, так что можно подобрать тот, который лучше отвечает настро-

нию владельца или гармонирует с остальной аппаратурой.

Принцип работы таков: сигнал с плеера, телефона или мобильного компьютера, оснащенных BT-модулем, передается на Chordette GEM. Встроенный цифроаналоговый преобразователь конвертирует цифровой поток в аналоговое аудио и направляет его через RCA-разъемы на Hi-Fi-систему, к которой Chordette подключается. Или же к устройству подключается USB-кабель, по которому с компьютера или любого другого цифрового аудиоустройства, поддерживающего данную технологию, передается цифровой аудиопоток. Основная задача — получить на выходе высококачественный сигнал. Такое стыковочное звено между цифровыми уст-

ИДЕЯ БЕСПРОВОДНОЙ СВЯЗИ ДОМАШНЕЙ АУДИОСИСТЕМЫ С КОМПЬЮТЕРОМ ИЛИ ПЛЕЕРОМ НЕ НОВА. ОДНАКО ПРОИЗВОДИТЕЛИ ПОДХОДЯТ К ЕЕ РЕШЕНИЮ ПО-РАЗНОМУ.

{ **выводы** }

Для требовательного меломана и аудиофила, который имеет любимую музыку на используемых гаджетах или в компьютере, Chord Chordette GEM может стать незаменимым устройством, значительно повышающим качество воспроизводимой цифровой музыки.

характеристики

СОЕДИНЕНИЯ: цифровые входы Bluetooth A2DP и USB, аналоговый RCA стереофонический выход

ЧАСТОТА ДИСКРЕТИЗАЦИИ: 44–96 кГц (определяется автоматически)

СООТНОШЕНИЕ «СИГНАЛ/ШУМ»: 112 дБ

РАЗМЕРЫ/ВЕС: 160 × 70 × 40 мм/400 г

ройствами и высококачественной звуковой системой.

В деле Chord Chordette GEM оказалось довольно полезным устройством для требовательного меломана. Тем, кто имеет обширную музыкальную коллекцию на компьютере, Chordette помогает значительно повысить качество звучания аудиотеки. Пользователю нет необходимости изобретать велосипед, пытаясь подключить компьютер к домашней аудиосистеме. Нужен всего лишь USB-кабель необходимой длины. Владельцу смартфона, на котором хранится любимая музыка, тоже этот девайс крайне

удобен. С ним Chordette GEM работает по принципу A2DP Bluetooth-гарнитуры, так же легко соединяясь и позволяя слушать на любом подключенном устройстве любимые записи. Единственным уязвимым местом при беспроводной работе может стать наличие поблизости источника электромагнитных помех. К примеру, стоящая на пути микроволновка, которая может вызвать сбой в работе и даже внести определенные звуковые помехи. Поэтому при работе через Bluetooth желательно, чтобы оба устройства находились в зоне прямой видимости друг от друга и вдали от помех. **m**

Генеральный спонсор

 **VTB24**

Официальный спонсор Накопительная программа

CARBON



www.carbon-card.ru

ЖМИ НА ГАЗ!

Рекомендовано
 auto.ru

Автомобиль Года | 2012

Ежегодная Национальная Премия

При содействии платежного сервиса QIWI (КИВИ)



Официальный страховщик

 **ВСК** СТРАХОВОЙ ДОМ

Голосуй на

AUTOGODA.RU

терминалах QIWI (КИВИ)

и выигрывай!

Главный приз Hyundai ix 35



РДСАММА

Срок проведения с 1.12.2011 г. по 28.02.2012 г., подробности на сайте www.autogoda.ru



 РАДИО ШАНСОН

 ТВ

 АВТО МИР

 QUATTORUOTE

 АВТО панорама

 авто парк

 5 КОЛЕСО

ТЕЛЕКАНАЛ  АВТО ПЛЮС

 SPORTBOX



Эксклюзивный спонсор
Continental

Шины разработаны в Германии.



ТЕКСТ:

Евгений Партизанский
Под большим впечатлением от конструкции усилителя.

ASR

Универсальный стиляга

Emitter II Exclusive Akku

1400

ВТ НА КАНАЛ. ТАКОВА МОЩНОСТЬ УСИЛИТЕЛЯ ПРИ ПОДКЛЮЧЕНИИ К ДВУХОМНОЙ АКУСТИКЕ. ПРИ ИСПОЛЬЗОВАНИИ БОЛЕЕ РАСПРОСТРАНЕННОЙ 8-ОМНОЙ ЭТОТ ПОКАЗАТЕЛЬ ОПУСКАЕТСЯ ДО 280, ЧТО ТОЖЕ, ВПРОЧЕМ, НЕ МАЛО.

~ 695 000 руб. ~



От аппаратуры, где цена одного компонента приближается к стоимости недорогого автомобиля, **ОБЫЧНО ЖДУТ МНОГОГО. ЭТОТ КЛАСС ТЕХНИКИ** уже просто не имеет права на компромиссы.

НЕМЕЦКИЙ ИНТЕГРАЛЬНЫЙ УСИЛИТЕЛЬ ASR EMITTER II EXCLUSIVE AKKU — ВНЕШНЕ КРУПНЫЙ, КРАСИВЫЙ И ВИДНЫЙ ПРИБОР. Перед нами не просто интегральный усилитель, а целая усилительная система с несколькими компонентами. Блоки питания у ASR Emitter II Exclusive Akku вынесены в отдельные корпуса, так что места данная система занимает порядочно. Что интересно, помимо двух сетевых блоков в системе присутствует батарейный, обеспечивающий питание входных каскадов. Ну и все вместе это весит далеко за центнер!

На входных каскадах применяются высокоскоростные операционные усилители AD843SQ в керамических корпусах, созданные по военным стандартам. Шесть высокоуровневых входов переключаются при помощи реле. Усилитель позволяет использовать как балансное, так и небалансное подключение внешних источников сигнала. В выходных каскадах усилителя используется 20 полевых MOSFET-транзисторов Toshiba, платы которых через массивные медные опоры крепятся к бо-

Экология в компании ASR следуют мировым трендам на экономичную работу своей техники, поэтому в усилителе присутствует режим ЕКО. Система активно экономит заряд батарей и снижает потребление электричества из сети.

1

{ ВЫВОДЫ }

ASR Emitter II Exclusive Akku — устройство элитного класса, доступное далеко не всем меломанам. Но это как раз тот случай, когда усилитель не только полностью оправдывает свою высокую стоимость, но и, как дорогой автомобиль, является предметом вожделения.

вым радиаторам, тем самым эффективно ограждая усилитель от перегрева. Вся внутренняя разводка сделана при помощи бескислородных высококачественных кабелей, применены только самые лучшие элементы.

Каждый канал мощности имеет свой отдельный выносной блок питания. Это входит в строжайшую концепцию полностью разделенной схмотехники, когда сигнал одного канала никоим образом не соприкасается с сигналом другого. Только так можно максимально улучшить качество звука, сведя помехи практически к нулю. За питание отвечают целых четыре трансформатора Philbert Mantelschnitt по 700 ВА каждый. Интересен третий питающий блок — это аккумуляторная секция, которая питает входные каскады. То есть энергия подается не напрямую от электросети, в которой возможны помехи и скачки напряжения, а от стабильных источников, которые лишены этих недостатков. На каждый канал работает свой трансформатор Philbert Mantelschnitt, применяется по шесть аккумуляторов Panasonic LC-R0612P и целая батарея конденсаторов. Каждый блок питания оснащен 56 диодами в системе выпрямления тока, что тоже говорит о повышенном внимании к точности работы системы. Для соединения с электросетью в комплекте присутствуют три силовых кабеля ASR Magic Cord из бескислородной меди высокой очистки, а для соединения блоков питания с самим усилителем используется кабель Harting с двойным экранированием. Кабели, кстати, совсем нескромного диаметра с массивными штекерами соединения с блоками.

Основной особенностью работы усилителя является его батарейный блок. До тех пор пока аккумуляторы не зарядятся, музыка звучать не будет. В принципе все

верно. При частом включении ASR Emitter II Exclusive Akku разряженные батареи будут досаждать нечасто, однако после долгого простоя и отключения от электропитания системе необходимо дать время, чтобы она накопила силы вновь. Кстати, добрая сотня часов требуется для полной зарядки! И еще стоит учесть практически бесшумную работу. То есть абсолютную тишину

1

MIL-STD-883B

ВОЕННЫЙ СТАНДАРТ, ПО КОТОРОМУ СДЕЛАНЫ ОПЕРАЦИОННЫЕ УСИЛИТЕЛИ, ПОДРАЗУМЕВАЕТ ВЫСОЧАЙШУЮ ТОЧНОСТЬ ОБРАБОТКИ И ВЫСОКУЮ УСТОЙЧИВОСТЬ К ЭКСТРЕМАЛЬНЫМ УСЛОВИЯМ РАБОТЫ.

2

Philbert Mantelschnitt

ЧЕТЫРЕ ТРАНСФОРМАТОРА ПО 700 ВА КАЖДЫЙ ОБЕСПЕЧИВАЮТ ВЫСОКУЮ МОЩНОСТЬ И ОТЛИЧНУЮ ДИНАМИКУ.

3

ASR Magic Cord

СИЛОВОЙ КАБЕЛЬ ИЗ БЕСКИСЛОРОДНОЙ МЕДИ, ИСПОЛЬЗУЕМЫЙ ДЛЯ ПОДКЛЮЧЕНИЯ К СЕТИ ПИТАНИЯ. В КОМПЛЕКТЕ НАХОДИТСЯ ТРИ ШТУКИ ПО 1,5 МЕТРА КАЖДЫЙ.



Мощный великолепный звук
Балансная схема
Полностью раздельное питание



Раздельная компоновка требует больше места и соединений

одинаково тщательно прорисовывая стереопанораму и передавая все нюансы записи.

Для такого усилителя необходима не только соответствующая акустика, но и по возможности отдельное помещение. К примеру, просторная гостиная большого загородного дома, где компоненты ASR Emitter II Exclusive Akku не покажутся громоздкими и где найдется место под серьезные колонки. **m**

ВЕЛИКОЛЕПНО ПРОРАБОТАННАЯ КОНСТРУКЦИЯ >>
ТРИ ВЫНОСНЫХ БЛОКА ПИТАНИЯ >>



в колонках при включенном усилителе, но при отсутствии входного сигнала.

Динамичный, мощный и отлично проработанный звук вполне соответствует внутренней начинке, а также ценнику. Отменная микродинамика что при максимальной, что при минимальной громкости легко погружает слушателя в атмосферу концертного зала, если речь идет о живых записях. Динамический диапазон таков, что система на основе этого усилителя без труда воспроизводит практически любую запись. Выходная мощность велика, и если попытаться на тихом участке записи сделать чуть громче, то резкий переход на более громкую часть произведения вполне может оглушить на время. ASR Emitter II Exclusive Akku умеет одинаково хорошо играть и на максимальной, и на минимальной громкости,

наши оценки

Дизайн:
Эргономичность:
Функциональность:
Оправданность цены:

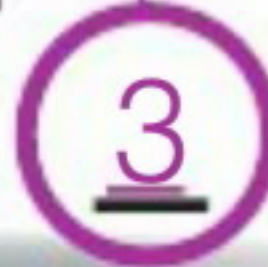

{ характеристики }

МОЩНОСТЬ: 2 × 280 Вт/8 Ом, 2 × 490 Вт/4 Ом, 2 × 900 Вт/2 Ом, 2 × 1400 Вт/1 Ом

КОЭФИЦИЕНТ НЕЛИНЕЙНЫХ ИСКАЖЕНИЙ: <0,01

СООТНОШЕНИЕ «СИГНАЛ/ШУМ»: 1 Вт/8 Ом >88 дБ

ЧАСТОТНЫЙ ДИАПАЗОН: 1 Гц — 100 кГц (+/-1 дБ), 20 Гц — 20 кГц (+/-0,2 дБ)

ВХОДНОЕ СОПРОТИВЛЕНИЕ: 10 кОм

РАЗМЕРЫ/ВЕС:

ОСНОВНОЙ БЛОК: 570 × 440 × 230 мм/47 кг

ИСТОЧНИКИ ПИТАНИЯ: 460 × 320 × 160 мм/2 × 32 кг

БАТАРЕЙНЫЙ БЛОК: 460 × 320 × 160 мм/26 кг

NAD Viso 1

Лучший звук для iPod

ТЕКСТ:
Дмитрий Воробьев

КАЖДАЯ УВАЖАЮЩАЯ СЕБЯ КОМПАНИЯ — ПРОИЗВОДИТЕЛЬ HI-FI-КОМПОНЕНТОВ СЧИТАЕТ СВОИМ ДОЛГОМ ВЫПУСТИТЬ КАЧЕСТВЕННУЮ ДОК-СТАНЦИЮ ДЛЯ IPHONE.

К

К ПРИМЕРУ, КАНАДСКИЙ БРЕНД NAD ПРЕДЛОЖИЛ МЕЛОМАНАМ СВОЮ I-АКУСТИЧЕСКУЮ СИСТЕМУ С ДОК-СТАНЦИЕЙ VISO 1. Каждая компания предпочитает сделать не стандартное устройство, а нечто оригинальное, со своей изюминкой. NAD — не исключение.

Но сначала об общем: в одном корпусе находится высококачественная акустическая система с усилителем мощности и док-станцией для i-гаджетов с функциями зарядки и передачи звука на эту самую акустическую систему. Однако на этом все сходства и заканчиваются. Начинаются различия.

NAD Viso 1 — стильное устройство! Темный цилиндрический корпус как бы опоясан металлическим кольцом. Даже перстнем, в который вместо камня



Прятный звук
Широкие возможности подключения
Красивый дизайн



Не взаимодействует с домашней сетью

вставлен iPhone. Устройство крепления таково, что гаджет может располагаться как вертикально, так и горизонтально. То есть смотреть широкоэкранный фильм можно непосредственно с самого гаджета, правда, если находишься совсем вблизи от экрана телефона. Если хочется более масштабного зрелища, то можно подключить телевизор через компонентный видеовыход, который расположен на тыльной части Viso 1.

Боковые грани станции украшены широкими дюзами фазоинвертора. И это совсем не косметическое украшение. Бас Viso 1 выдает довольно весомый. Конечно, до полноты объемных напольных колонок ему далеко, но акустическая схема, разработанная NAD совместно с известным производителем акустики PSB, внушает уважение при прослушивании самой разнообразной музыки и даже саундтреков кино. В дополнение к 15-ваттным динамикам система оснащена отдельным встроенным сабвуфером с 50 Вт усилителем.

Для беспроводного соединения с Apple-, Android- и RIM-устройствами в Viso 1 предусмотрен специально разработанный Bluetooth-протокол aptX, обеспечивающий максимальное качество

ВЫХОДНАЯ МОЩНОСТЬ: 2 × 15 Вт и 50 Вт (сабвуфер)

ЧАСТОТНЫЙ ДИАПАЗОН: 33–28 000 Гц

РАЗЪЕМЫ: оптический цифровой вход, док-разъем для iPod/iPhone, компонентный видеовыход, USB для загрузки программных обновлений

РАЗМЕРЫ/ВЕС: 480 × 261 × 300 мм/5,6 кг

ВЫВОД

ИНОГДА СОЗДАЕТСЯ ВПЕЧАТЛЕНИЕ, что весь мир только и работает на аксессуары для iPhone/iPod. Радуется, что чаще всего это действительно качественные вещи.

звучающей музыки, передаваемой через не самую приспособленную для этого сеть. К сожалению, на этом сетевые возможности заканчиваются, и передать на Viso 1 музыку с домашнего сервера или компьютера можно с помощью сторонних программ на iPhone.

Другой отличительной особенностью NAD Viso 1 является цифровой усилитель NAD Direct Digital, в котором принципиально не используется дополнительная обработка звука. Комплектный пульт дистанционного управления очень схож с пультом Apple Remote. Правда, есть и отличия — у пульта от Apple обе кнопки расположены под «кольцом», а у пульта от NAD одна находится под ним, а другая над ним. Но по размерам и даже графическому оформлению пиктограмм они схожи. Что, впрочем, еще раз напоминает, для какой техники в первую очередь создан этот гаджет. **m**



2

PSB speakers

Входящий в группу компаний NAD канадский бренд высококачественной акустики, признанный во всем мире за свою музыкальность и отменный дизайн, принял активное участие в разработке корпуса док-станции Viso 1.

3

NAD Direct Digital

Концепция прямого цифрового усиления, которая пришла от высококачественных Hi-Fi-компонентов NAD. Интересно тем, что в усилителях не используется дополнительная обработка звука, что обычно характерно для дорогостоящей аудиофильской техники.

1

Bluetooth aptX

Специально разработанный протокол связи, позволяющий передавать музыкальные форматы в высоком битрейте. К примеру, файлы формата AAC, «родного» для Apple.

~ 23000 руб. ~

1

3

2

33

ГЕРЦА — ВПЕЧАТЛЯЮЩИЙ НИЖНИЙ ПРЕДЕЛ ЧАСТОТНОГО ДИАПАЗОНА.

Hi-Fi
4

Акустические
системы



Искусство Звука

текст: Оксана
Тарасова

Считает отличной идею маскировать различную технику под предметы искусства.

КАК БЫ НИ БЫЛИ КРАСИВЫ СОВРЕМЕННЫЕ АКУСТИЧЕСКИЕ СИСТЕМЫ, В ТОМ ЧИСЛЕ ДИЗАЙНЕРСКИЕ МОДЕЛИ, ДАЛЕКО НЕ ВСЕМ НРАВИТСЯ ВИД КОЛОНОК **ХОТЯ БЫ ПОТОМУ, ЧТО ОНИ ВЫДЕЛЯЮТСЯ НА ФОНЕ ПРОЧЕЙ ОБСТАНОВКИ.** С ТАКОЙ ТОЧКИ ЗРЕНИЯ ПЛОСКИЕ НАСТЕННЫЕ КОЛОНКИ, ОСОБЕННО ВЫПОЛНЕННЫЕ В ВИДЕ КАРТИН, ПРЕДСТАВЛЯЮТСЯ БОЛЕЕ ГАРМОНИЧНЫМ И К ТОМУ ЖЕ БОЛЕЕ ПРАКТИЧНЫМ РЕШЕНИЕМ.

Artcoustic
DF100-75 X2



Image Audio
IA-5



Monitor Audio
SoundFrame SF1/SF2



B&W
FPM2

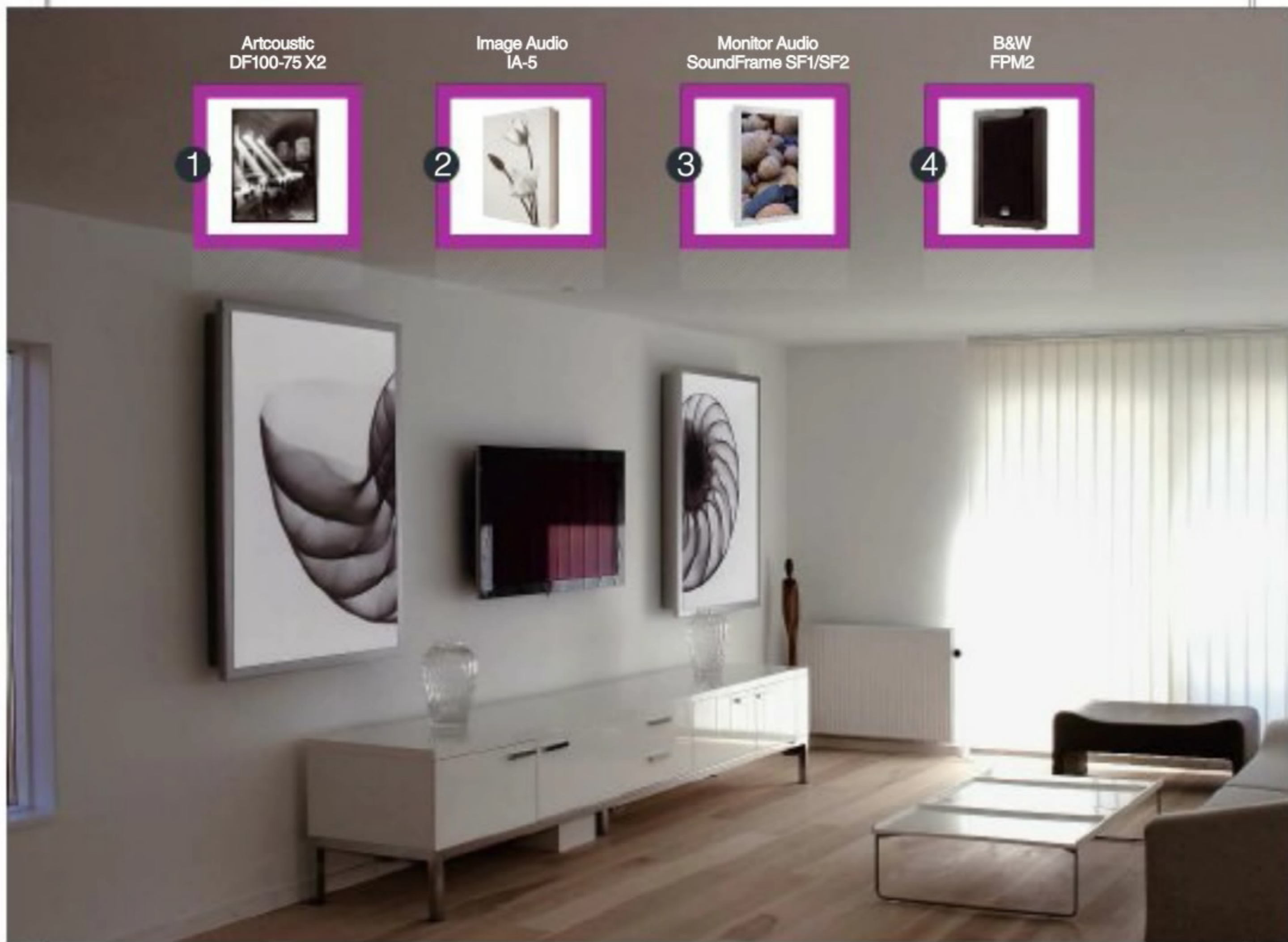

1 Artcoustic

DF100-75 X2

366 800 руб.

место

{ наши оценки }

Дизайн: 
 Звучание: 
 Функциональность: 
 Оправданность цены: 



+

Качество звучания
 Дизайн
 Нет необходимости подбирать усилитель

-

Цена

5 Hi-Fi

НА САМОМ ДЕЛЕ СОТВОРИТЬ РАМУ ДЛЯ КАРТИНЫ (ИЛИ СКОРЕЕ ФОТОГРАФИИ) В РАМКАХ СТИЛЯ HI-FI (ПРОСТИТЕ ЗА КАПАМБУР) ЭСТЕТИЧЕСКИ ПРИВЛЕКАТЕЛЬНО ДОВОЛЬНО СЛОЖНО.

Это вам не завитушки и позолота барокко, а в буквальном смысле простой прямоугольник. Что несколько сужает область использования «поющих картин» датской компании Artcoustic, ведь они легко впишутся только в современный интерьер. Но уж в этом случае станут центром любой комнаты, несмотря на свой скромный внешний вид. А добиться полной гармонии с окружающей обстановкой

можно, манипулируя различными изображениями, вставленными в акустическую раму. Помимо восьми стандартных экранов, входящих в комплект, в вашем распоряжении целая галерея художественных образов для DF100-75 X2, а также любые другие изображения, которые вы захотите использовать.

А теперь отвлечемся от внешности. Замаскировав колонки под картины, производитель умудрился не замаскировать при этом звук. Как ему это удалось? Во-первых, была использована жесткая конструкция корпуса. Во-вторых, применены динамики, специально предназначенные для размещения в малых объемах и не вызывающие резонансов. То есть цель

2,5

ПОЛОСЫ ИМЕЮТ АС ARTCOUSTIC. НА ДЕЛЕ ЭТО ДВЕ ПАРЫ ОДИНАКОВЫХ ВЧ-И НЧ/СЧ-ДИНАМИКОВ.

Выводы

Это дорогие колонки для инсталляций, в которых первостепенное значение имеет качество звука: ДК среднего формата, коммерческих объектов, таких как бары, рестораны и пр. Требование к окружающему интерьеру одно — он должен быть современным.

ТИП АКУСТИКИ: 2.5-полосная, подвесная, пассивная

МОЩНОСТЬ: 220 Вт

ЧАСТОТНЫЙ ДИАПАЗОН: 25 Гц — 40 кГц

ЧУВСТВИТЕЛЬНОСТЬ: 95 дБ/114 дБ

ИМПЕДАНС: 4 Ом

РАЗМЕРЫ/ВЕС: 750 × 1000 × 133 мм/35 кг

была добиться отличного звучания в нужном формате, а не сделать стильную раму, умеющую воспроизводить звук.

DF100-75 X2 оснащена двумя 38-миллиметровыми твитерами и парой 254-миллиметровых СЧ/НЧ-динамиков, расположенных один под другим. Такая 2.5-полосная конструкция позволяет получить ультрачеткие и ясные высокие частоты и впечатляюще целенаправленные басы. Звуковая картина при этом остается ровной и гладкой,

в буквальном смысле шелковой. Причем это касается и воспроизведения музыки, и звукового сопровождения фильмов.

Конечно, это самая дорогая модель в нашем обзоре и одна из самых дорогих настенных моделей в принципе, но нужно учитывать, что в стоимость также входит усилитель мощности, а также принять во внимание, что датчанам явно удалось создать систему с исключительным качеством звука, что несколько примиряет с ее высокой ценой.

2 Image Audio

IA-5

138 000
руб.

место

{ наши оценки }

Дизайн:
Звучание:
Функциональность:
Оправданность цены:



+

Качество звучания
Дизайн

-

Ограниченный частотный диапазон (нужен сабвуфер)



ПРОИЗВОДИТЕЛЬ ПОЗИЦИОНИРУЕТ СВОЕ ТВОРЕНИЕ КАК АКУСТИКУ ДЛЯ ПРОСЛУШИВАНИЯ МУЗЫКИ В СТЕРЕО-ФОРМАТЕ И ОЗВУЧИВАНИЯ ДОМАШНЕГО КИНОТЕАТРА.

Действительно, эти элегантные настенные колонки легко представить расположенными по бокам любого современного плоскопанельного телевизора. Как и у модели датской компании Artcoustic, на решетке Image Audio IA-5 с помощью рамы закрепляется любое изображение. В качестве картины можно использовать готовые экраны, например постеры из магазина ИКЕА, или заказать собственную картину или фотографию,

соответствующую интерьеру вашего помещения и вашему вкусу. Модель британского производителя имеет более скромные размеры и меньшую мощность, а потому идеально подходит в том числе для обычной квартиры средней площади.

Корпус IA-5 состоит из двух частей. Он жестко крепится к стене с помощью стальных пружинных кронштейнов и имеет заднюю прокладку из неопрена, которая изолирует колонки от стен. Внутренняя часть корпуса сконструирована таким образом, что поглощает волну, идущую из динамиков, и в результате блокирует любые негативные последствия внутренних отражений.

В отличие от Artcoustic DF100-75 X2, эта модель

32/133

ММ — ДИАМЕТР ДИНАМИКОВ, ДЛЯ АКУСТИЧЕСКИХ СИСТЕМ IMAGE AUDIO.

Выводы

Приятной особенностью Image Audio IA-5 является возможность использования этой акустики в обычной квартире, что делает эти системы привлекательными не только для коммерческого использования, но и для конечного потребителя.

ТИП АКУСТИКИ: 2-полосная, подвесная, пассивная

МОЩНОСТЬ: 150 Вт

ЧАСТОТНЫЙ ДИАПАЗОН: 45 Гц — 25 кГц

ЧУВСТВИТЕЛЬНОСТЬ: 88 дБ

ИМПЕДАНС: 8 Ом

РАЗМЕРЫ: 494 × 394 × 102 мм

имеет обычную двухполосную конструкцию с двумя громкоговорителями. Правда, динамики Image Audio IA-5 (32-миллиметровый твитер и 133-миллиметровый СЧ/НЧ-динамик) разработаны компанией Morel, которая, по общему признанию, делает одни из самых лучших драйверов в мире. Действительно, и при прослушивании музыки, и при просмотре фильмов уровень детализации, четкость и чистота звучания просто поразительны. Но нужно отметить, что диа-

пазон воспроизводимых частот дает о себе знать. Несмотря на объемное и выразительное звучание, для получения более уверенных и глубоких басов лучше использовать дополнительный сабвуфер.

Общим большим плюсом для датской и британской моделей является бивайринговое подключение, которое позволяет отдельно контролировать ВЧ- и НЧ-динамики.

3 Monitor Audio SoundFrame SF1/SF2

60 000
руб.

место

{ наши оценки }

Дизайн:
Звучание:
Функциональность:
Оправданность цены:



Качество звучания
Дизайн



Ограниченный частотный диапазон (нужен сабвуфер)

НА ТРЕТЬЕ МЕСТО К НАМ ПОПАЛ ЦЕЛЫЙ КОМПЛЕКТ АКУСТИЧЕСКИХ СИСТЕМ.

Создатель сих произведений искусства — уважаемая аудиофилами английская компания Bowers & Wilkins. Модель SoundFrame SF1 используется как фронтальные и тыловые колонки, а SoundFrame SF2 — в качестве центрального канала (его размещают горизонтально).

Как и два предыдущих производителя, разработчики SoundFrame явно не нашли причин, почему современная акустика должна излишне загружать наше жизненное пространство. Колонки в виде настенных картин — это не столько модно, сколько удобно. Кроме того, возможность

самостоятельно выбрать внешнее оформление систем (глянцевый черный, глянцевый белый или корпус под покраску в сочетании с любым изображением на решетке) позволит акустике легко вписаться в интерьер любого современного помещения. Это тем более приятно, что в такую стильную и компактную оболочку удалось вместить серьезные аудиотехнологии. Monitor Audio SoundFrame — самые тонкие в нашей подборке. Качество сборки акустических систем (их корпус такой твердый и крепкий на ощупь!) заставляет думать, что вы не зря потратили свои деньги.

SoundFrame SF1 оснащены 165-миллиметровыми СЧ/НЧ-драйверами,

18°

— НА ТАКОЙ УГОЛ ПОВОРАЧИВАЕТСЯ СЧ/ВЧ-МОДУЛЬ, НАПРАВЛЯЯ ЗВУК В СТОРОНУ СЛУШАТЕЛЯ.

Выводы

Эти стильные акустические системы звучат замечательно вопреки ожиданиям от плоского компактного корпуса и достаточно скромной цены. Великолепное качество сборки и возможность выбора оформления решетки — дополнительный плюс.

ТИП АКУСТИКИ: 3-полосная, подвесная, закрытая

МОЩНОСТЬ: 100 Вт

ЧАСТОТНЫЙ ДИАПАЗОН: 55 Гц — 35 кГц

ЧУВСТВИТЕЛЬНОСТЬ: 86 дБ

ИМПЕДАНС: 8 Ом

РАЗМЕРЫ/ВЕС: 539×389×87,5 мм/7,44 кг,
790×240×87,5 мм/7,06 кг

102-миллиметровым СЧ-динамиком и 25-миллиметровым твитером. Первый и последний изготовлены из алюминий-магниевого сплава с керамическим покрытием. Твитер в дополнение к этому анодирован золотом. СЧ/ВЧ-модуль имеет возможность поворачиваться на 18 градусов, чтобы направлять звук в сторону слушателя.

Конечно, хотелось бы сравнить эти колонки (за 60 тыс. руб.) и вышеописанные (с ценой, превышающей 100 тыс.)

и сказать, что они звучат не хуже и незначительно переключаются. Но нам это кажется неэтичным. Просто опишем впечатления от их звучания. Оно интересное и наполняет помещение удивительно глубокой, гладкой и даже скользящей звуковой сценой. Но для плотного, интенсивного и красивого баса вам опять же понадобится дополнительный сабвуфер.

КОМПАНИЯ BOWERS & WILKINS — СВОЕГО РОДА ИКОНА В МИРЕ АУДИОФИЛЬСКОЙ АКУСТИКИ

Ее легендарная модель 801s (огромные колонки) до сих пор используется в лучших студиях звукозаписи по всему миру. Другое дело, что многие люди не хотят или не могут себе позволить динамики, которые занимают солидную площадь, и предпочли бы иметь колонки в виде панелей на стене рядом с телевизором. Специально для них B&W разработала плоские мониторы FPM2, чем поддержала свою репутацию производителя качественной акустики вне зависимости от ее внешней формы и заявила о себе как о создателе эстетически прекрасных решений.

Тонкий корпус FPM2 выполнен из металла и отлично собран. Можно было ожидать, что материал корпуса окажет какое-то негативное воздействие на звук, но ничего такого замечено не было. Что касается решетки гриля, то сложилось ощущение, что ее лучше раз закрепить (с нужным изображением на панели) и больше не трогать. Системы оснащены 110-миллиметровыми НЧ/СЧ-динамиками с келавровым диффузором и 25-миллиметровыми твитерами Nautilus из легированного металла.

В силу конструкции динамический диапазон акустических систем ограничен. Поэтому важно подобрать для них мощный ресивер и хоро-

80 Гц
— С ЭТОЙ ЦИФРЫ НАЧИНАЕТСЯ ЧАСТОТНЫЙ ДИАПАЗОН АКУСТИЧЕСКИХ СИСТЕМ.

Выводы

Конечно, эти акустические системы не будут звучать как классические напольные колонки Bowers & Wilkins, поскольку форма корпуса этого не позволяет. Их голос по-своему очень красив и музыкален. Но для баса жизненно необходим дополнительный сабвуфер.

- ТИП АКУСТИКИ: 2-полосная, подвесная, закрытая
- МОЩНОСТЬ: 100 Вт
- ЧАСТОТНЫЙ ДИАПАЗОН: 80 Гц — 20 кГц
- ЧУВСТВИТЕЛЬНОСТЬ: 86 дБ
- ИМПЕДАНС: 8 Ом
- РАЗМЕРЫ/ВЕС: 512×170×102 мм/2,7 кг

ший сабвуфер. Без последнего у FPM2 нижние частоты практически отсутствуют, а средние весьма слабые. В некоторых композициях верхние частоты звучат слишком жестко и громко. Наиболее гармоничная звуковая сцена демонстрируется при воспроизведении вокала в сопровождении фортепиано. Также замечательно FPM2 справились с классическими и симфоническими произведениями.

И хотя производитель не делает эти колонки в виде картин, благода-

ря плоскому настенному корпусу их можно легко представить на стене рядом с экраном телевизора. Их звучание при просмотре фильмов на удивление ровное, чистое и детальное. Но, опять же, без сабвуфера вы все равно не получите всех ощущений, которые необходимы в фильмах с различными акустическими эффектами. **m**



тест

сравнительный

подробный

сольный

сольный

народный



Лучший Windows Phone-смартфон
ВЫБИРАЕМ САМЫЙ ПРОДВИНУТЫЙ СМАРТФОН НА ОПЕРАЦИОНКЕ ОТ MICROSOFT.



HP Envy 17-3000
ЭТОТ МОЩНЫЙ НОУТБУК В МЕТАЛЛИЧЕСКОМ КОРПУСЕ РАДУЕТ ОТМЕННЫМ ЗВУКОМ И ПРОИЗВОДИТЕЛЬНОСТЬЮ.



HTC Sensation XE
ЭТОТ СМАРТФОН — ПОДАРОК МЕЛОМАНАМ, СТРАДАЮЩИМ ОТ ОТСУТСТВИЯ КАЧЕСТВЕННОГО ЗВУКА В МОБИЛЬНИКЕ.



Olympus PEN E-P3
ВСТРЕЧАЙТЕ ПРОДОЛЖАТЕЛЯ СЕРИИ БЕЗЗЕРКАЛОК PEN — КАМЕРУ С ОТЛИЧНЫМ ЭКРАНОМ И ЗАПИСЬЮ FULL HD.



LG 32LW4500
НАШ НАРОДНЫЙ ТЕСТЕР ПРИОБРЕЛ В ПАРУ К ЛЮБИМОЙ PLAYSTATION 3D-ТЕЛЕВИЗОР, О ЧЕМ НЕ ЖАЛЕЕТ НИ МИНУТЫ.

Windows Phone-смартфоны

СЕГОДНЯ В НАШЕМ СВОДНОМ ТЕСТЕ МЫ СТОЛКНЕМ ЛБАМИ СМАРТФОНЫ НА БАЗЕ WINDOWS PHONE. ПРАВДА, СРАВНИВАТЬ МЕЖДУ СОБОЙ NOKIA LUMIA 800, HTC RADAR И SAMSUNG OMNIA W ДОВОЛЬНО СЛОЖНО. **MICROSOFT ЖЕСТКО ОГРАНИЧИЛА МИНИМАЛЬНЫЕ ТЕХНИЧЕСКИЕ ХАРАКТЕРИСТИКИ ДЛЯ СВОЕЙ ОС, И ОСОБОЙ КОНКУРЕНЦИИ ПО ЧАСТИ ПАРАМЕТРОВ ПОКА НЕ НАБЛЮДАЕТСЯ. АППАРАТНО ВСЕ WP7 ОЧЕНЬ БЛИЗКИ,** ПОЭТОМУ ВЫБОР В ОСНОВНОМ ОПРЕДЕЛЯЕТСЯ ДИЗАЙНОМ, ЭКРАНОМ И ЦЕНОЙ.



ТЕКСТ: **Виктор Зайковский**

Непривычно видеть смартфоны Nokia с Windows-начинкой...

Тройка лидеров



Nokia
Lumia 800
nokia.ru



Samsung
Omnia W
samsung.ru



HTC
Radar
htc.com/ru

Nokia Lumia 800



Отменный дизайн
Отличный экран
Прекрасная камера
Хорошая
производительность



Встроенный
аккумулятор



от 20 990
руб.

1
место

{ характеристики }

В Nokia не стали изобретать велосипед: при разработке Lumia 800 за основу был взят N9 — один из самых стильных смартфонов Nokia за всю историю.

У Lumia 800 тот же плоский корпус из поликарбоната, те же яркие расцветки и такой же чуть выпуклый экран. Дисплей, правда, стал поменьше. Дело в том, что бескомпромиссная концепция Nokia N9 не увязывалась с требованиями Microsoft (речь об обязательном наличии кнопок «Назад», «Меню» и «Поиск»). Поэтому экран занимает не всю черную вставку на лицевой панели, а лишь ее часть, в то время как снизу располагаются сенсорные кнопки. Технология экрана осталась прежней: Lumia 800 оборудован AMOLED-матрицей с WVGA-разрешением и максимальными углами обзора. Матрица скрыта за стеклом Gorilla Glass, которое почти невозможно поцарапать. Удивительно, но Windows Phone 7.5 работает шустро на всех выпущенных смартфонах под управлением этой ОС. Поэтому разница в быстродействии между разными моделями при повседневном использовании не видна. 1,4-гигагерцевый процессор в Nokia Lumia 800 прекрасно выполняет все задачи, есть даже запас производительности на будущее.

{ наши оценки }

Дизайн:
Эргономичность:
Функциональность:
Оправданность цены:



ОС	Windows Phone 7.5 (Mango)
ДИСПЛЕЙ	AMOLED, диагональ 3,7", разрешение 480 × 800, 16 млн цветов
ПАМЯТЬ	512 Мб ОЗУ + 32 Гб для хранения данных
КОММУНИКАЦИИ	GSM/GPRS/EDGE, HSDPA/HSUPA, Bluetooth, Wi-Fi, GPS
МУЛЬТИМЕДИА	8 Мп камера, медиаплеер, акселерометр, FM-тюнер
РАЗМЕРЫ/ВЕС	116,5 × 61,2 × 12,1 мм/142 г

{ выводы }

Определенно Lumia 800 — один из лучших представителей мобильной платформы Microsoft. Приятный дизайн, великолепный экран и шикарная встроенная камера. Даже цена при всем этом выглядит адекватной.

Слота расширения у этого смартфона нет, зато предусмотрены 32 Гб для хранения данных. Традиционно сильное место смартфонов Nokia — это встроенные камеры. Lumia 800 снимает так качественно, что ближайшим преследователям в лице Samsung Omnia W и HTC Radar должно стать неловко. Полноценно сравнивать Lumia по части фото- и видеосъемки можно с iPhone 4S.

Очень спорный момент — использование microSIM — «симок» уменьшенного формата. Учтите, что в некоторых странах такие карточки не представлены вообще.

Аккумулятор у Lumia несъемный, как и у N9, поэтому заменить его при необходимости можно будет только в сервисном центре. А время автономной работы оказалось неплохим — одного заряда аккумулятора хватает на полтора дня работы без ограничений.

Samsung Omnia W



Приятный дизайн
Добротная сборка
Хорошая производительность
Адекватная цена



Маленький объем
встроенной памяти
Отсутствие слота
для карт памяти

от 14 990
руб.

2
место

{ характеристики }

ОС	Windows Phone 7.5 (Mango)
ДИСПЛЕЙ	SUPER AMOLED, диагональ 3,7", разрешение 480 × 800, 16 млн цветов
ПАМЯТЬ	512 Мб ОЗУ + 8 Гб для хранения данных
КОММУНИКАЦИИ	GSM/GPRS/EDGE, HSDPA/HSUPA, Bluetooth, Wi-Fi, GPS
МУЛЬТИМЕДИА	5 Мп камера, медиаплеер, акселерометр, FM-тюнер
РАЗМЕРЫ/ВЕС	115,6 × 58,8 × 10,9 мм/115 г

{ наши оценки }

Дизайн:
Эргономичность:
Функциональность:
Оправданность цены:



Качество исполнения смартфонов Samsung существенно выросло за последний год.

Компания активно использует металл, дорогие виды пластика. И Omnia W, дебютный WP-смартфон на российском рынке, — весьма показательный пример. У него очень добротный каркас, большая металлическая вставка на батарейной крышке и очень удобные аппаратные кнопки. Но самое главное — Omnia W может похвастаться оригинальным дизайном. Несмотря на довольно крупный дисплей (3,7 дюйма), общие размеры корпуса остаются небольшими. Наш герой даже компактнее, чем Nokia Lumia 800, которая выглядит этакой Дюймовочкой на фоне других смартфонов. Экраны Samsung и Nokia абсолютно равноценны. И хотя матрица в Omnia W имеет приставку Super, невооруженным глазом разницу в картинке заметить сложно. Одинаковый размер, одинаковое разрешение, углы обзора, яркость — можно даже подумать, что это одна и та же матрица. Но это не так. А вот аппаратная база та же самая — это платформа Qualcomm Snapdragon MSM8225 с 1,4-гигагерцевым центральным процессором и графическим ускорителем Adreno 205. Omnia W работает быстро и гладко. А вот памя-

{ выводы }

На все те моменты, в которых Samsung Omnia W уступает Lumia 800, есть ответ. Все дело в цене аппарата. За него просят более скромные деньги, чем за Nokia или HTC. Да и вообще, это интересный смартфон в плане «цена/возможности».

тью Samsung откровенно обделили. 8 Гб для хранения пользовательских данных при отсутствии возможности воспользоваться картой памяти выглядят несерьезно. Например, в моем случае 8 Гб нужно только для переноски музыки на каждый день. И куда в таком случае прикажете сохранять фото со встроенной камеры, PDF-документы или офлайновые карты для навигации?

Характеристики встроенной камеры здесь чуть хуже — ниже разрешение и хуже светосила. Качество съемки при хорошем освещении довольно высокое, здесь не придерешься, но при внимательном рассмотрении нетрудно заметить, что снимки с Lumia 800 выглядят четче и ярче. Время автономной работы такое же, как в случае с Nokia. Если полноценно пользоваться смартфоном (но не включать push-синхронизацию в MS Exchange), то одного заряда хватает на полтора дня.

HTC Radar



+
Эффектный дизайн
Добротная сборка
Хорошая производительность

-
Маленький объем
встроенной памяти
Отсутствие слота
для карт памяти
Завышенная цена

от 19 900
РУБ.

3
место

HTC Radar — это промежуточное звено между флагманским Titan и бюджетным Mozart.

Radar выглядит как высококлассный и дорогой телефон. То, что он более дорогой, очевидно, а вот высокий класс здесь чисто визуальный. Каких-то очевидных преимуществ перед Mozart у нового смартфона нет, а вот цена ощутимо выше. В плане технического оснащения Radar уступает Nokia Lumia 800 и Samsung Omnia W, но при этом стоит дороже последнего. В чем же загвоздка? По факту у HTC Radar самый большой дисплей среди всех рассматриваемых сегодня смартфонов. И самым большим ему позволяет называться разница в 0,1 дюйма по сравнению с конкурентами, которая вряд ли будет видна невооруженным глазом. Сама матрица выполнена по Super LCD-технологии, картинка отличается от AMOLED чуть менее насыщенными цветами. Но так даже лучше, цветопередача более естественная. С памятью ситуация здесь такая же неутешительная, как у Samsung Omnia W: 8 Гб внутри и никакой возможности расширить этот объем. А процессор и вовсе слаб: 1 ГГц против 1,4 ГГц. Никакой разницы в быстродействии между Radar и Omnia W не ощущается, но смарт-

{ наши оценки }

Дизайн:
Эргономичность:
Функциональность:
Оправданность цены:



{ характеристики }

ОС	Windows Phone 7.5 (Mango)
ДИСПЛЕЙ	Super LCD, диагональ 3,8", разрешение 480 × 800, 16 млн цветов
ПАМЯТЬ	512 Мб ОЗУ + 8 Гб для хранения данных
КОММУНИКАЦИИ	GSM/GPRS/EDGE, HSDPA/HSUPA, Bluetooth, Wi-Fi, GPS
МУЛЬТИМЕДИА	5 Мп камера, медиаплеер, акселерометр, FM-тюнер
РАЗМЕРЫ/ВЕС	120,5 × 61,5 × 10,9 мм/137 г

{ выводы }

HTC Radar — неплохой смартфон. Он безупречно собран, прост в обращении и удобен в работе. Довольно красив, особенно в белом исполнении. Единственный минус — завышенная цена.

фон от HTC стоит дороже. Будь Radar Android-смартфоном, завышенную цену легко можно было простить за интерфейс Sense, но в Windows Phone 7.5 его нет. В этом отношении вообще все равны, нет WP-устройств с более или менее удобными интерфейсами. Все одинаковые. Встроенная камера снимает вполне достойно как в режиме фото, так и в режиме видео. Nokia Lumia 800 впереди по качеству, но если сравнить с Omnia W, то сложно сказать, чья картинка лучше. Ну и автономная работа не преподносит сюрпризов — HTC Radar работает полтора дня в обычном режиме. При этом можно не ограничивать себя в прослушивании музыки и не отключать передачу данных. Так что полученный опыт от сравнения Radar, Lumia 800 и Omnia W позволяет говорить о том, что Windows Phone 7.5 характеризуется чуть более экономным энергопотреблением, чем Android. **m**

ТЕКСТ: **Виктор Зайковский**

Когда берешь в руки этого тяжеловеса, кажется, что Intel поторопилась с провозглашением эры ультрабуков...

HP Envy 17-3000

Предмет гордости

~ 62 800 руб. ~

НОУТБУКИ HP ВРЯД ЛИ НУЖДАЮТСЯ В ПРЕДСТАВЛЕНИИ. ПРИЧИНЫ ИХ ПОПУЛЯРНОСТИ И ВОСТРЕБОВАННОСТИ ОЧЕВИДНЫ: БЕСКОНЕЧНЫЙ ВЫБОР КОНФИГУРАЦИЙ В КАЖДОМ ОТДЕЛЬНО ВЗЯТОМ МОДЕЛЬНОМ РЯДУ, ПРЕКРАСНЫЕ ЭКСПЛУАТАЦИОННЫЕ ХАРАКТЕРИСТИКИ И ВПОЛНЕ УМЕРЕННЫЕ ЦЕНЫ.

К ЛИНЕЙКЕ HP ENVY, ВПРОЧЕМ, ПОСЛЕДНИЙ ПУНКТ НЕ ОТНОСИТСЯ — ЭТО ОДНА ИЗ САМЫХ ДОРОГИХ НОУТБУЧНЫХ СЕРИЙ И ПО СОВМЕСТИТЕЛЬСТВУ ПРЕДМЕТ ГОРДОСТИ ПРОИЗВОДИТЕЛЯ.

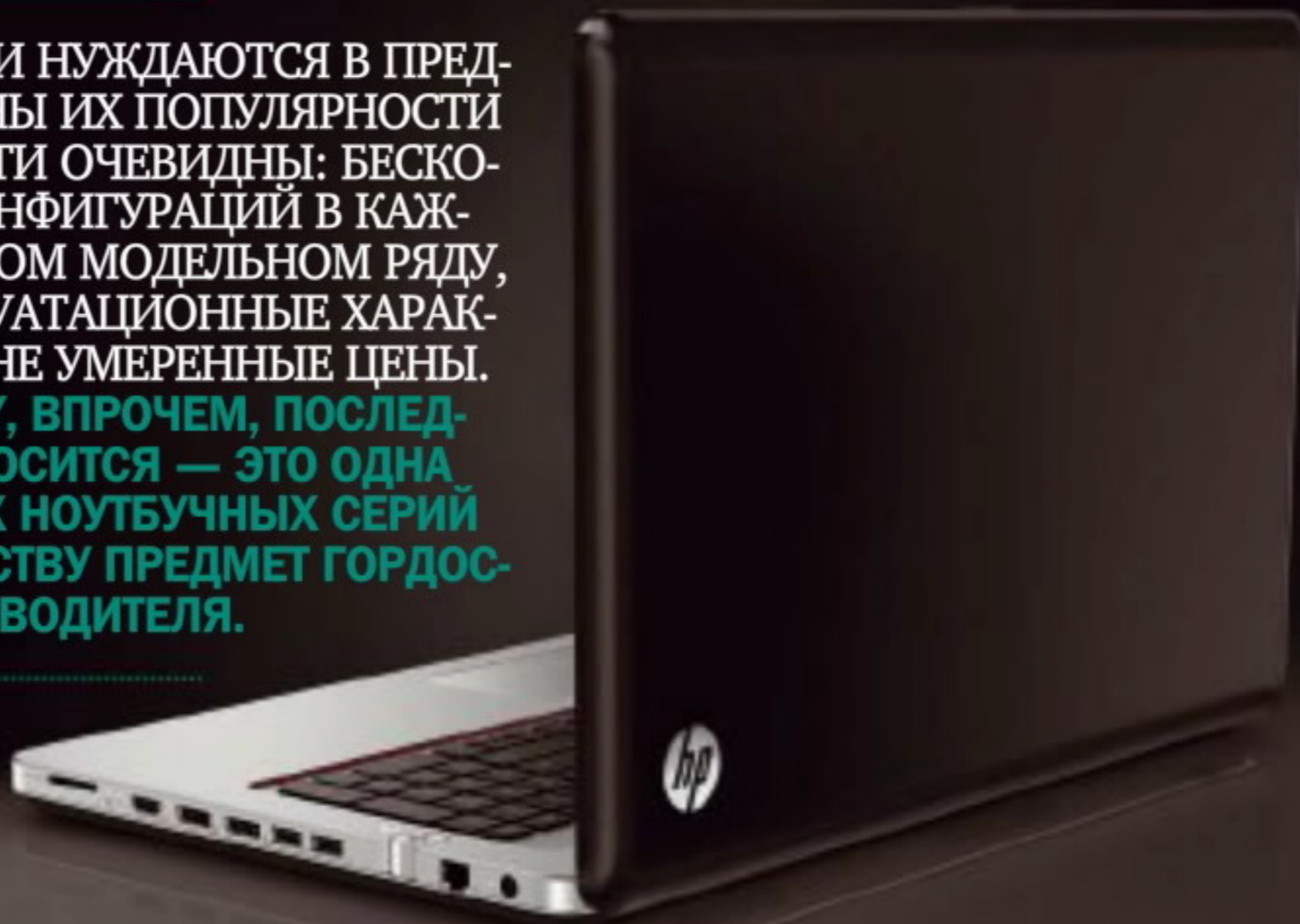

Как и любой другой 17-дюймовый ноутбук, новый Envy 17 ориентирован в основном на домашнее использование. Мощная аппаратная начинка не оставляет шансов на длительное время автономной работы, да и таскать с собой 4-килограммовый лэптоп — очень сомнительная затея.

Прежде всего стоит отметить прекрасную звуковую составляющую — ноутбук отмечен логотипом beats audio и оборудован двумя качественными динамиками с сабвуфером. Обычно все заявления о невероятном качестве звука в ноутбуках воспринимаются скептически, но здесь особый случай. HP Envy 17-3000 — один из немногих ноутбуков, которые без раздражения можно использовать без внешней акустики. Во-первых, встроенная акустика звучит очень громко — даже с запасом для комнаты в 40 квадратных метров. Во-вторых, звук вполне качественный: смотреть фильмы, играть в игры при таком качестве звука можно с комфортом. В-третьих, нельзя не отметить удобный регулятор громкости. Это не привычные кнопки «+» и «-», а удобный а-ля аналоговый скроллер. Он еще и нажимается, однако нажатие лишь запускает панель настройки звука (эквалайзер, все такое). При желании на эту кнопку можно назначить другое действие.

HP Envy 17-3000

ПОСЛЕДНЯЯ НА ДАННЫЙ МОМЕНТ МОДЕЛЬ В СЕРИИ НОУТБУКОВ, КОТОРАЯ ПОЗИЦИОНИРУЕТСЯ КАК МУЛЬТИМЕДИЙНОЕ РЕШЕНИЕ ДЛЯ ЛЮДЕЙ С ХОРОШИМ ВКУСОМ И ДОСТАТКОМ.

{ характеристики }

ОС	Windows 7 Home Premium
СРУ, ПАМЯТЬ	Intel Core i7-2630QM 2,2 ГГц, 8 Гб DDR3
ЖЕСТКИЙ ДИСК	2 × SATA 1 Тб (7200 об./мин.)
ДИСПЛЕЙ	17,3", 1920 × 1080 точек
ИНТЕРФЕЙСЫ	USB (× 4), HDMI, Ethernet, Bluetooth, Wi-Fi
ПИТАНИЕ	Li-Ion, 4400 мА·ч
РАЗМЕРЫ/ВЕС	41,6 × 27,5 × 3,87 мм/3,34 кг

{ выводы }

Очень красивый, мощный, удобный и универсальный домашний ноутбук. Полностью алюминиевый корпус, высочайшего качества экран, клавиатура с подсветкой и весьма широкий выбор конфигураций делают его очень привлекательным решением в ценовой категории до 70 тысяч рублей.

Клавиатура в целом удобна, но в процессе работы не покидает ощущение того, что столь большая площадь рабочей поверхности использована не самым рациональным образом. Например, клавишный блок реализован точно так же, как в 13-дюймовых ноутбуках HP Pavilion, — кнопки «вверх-вниз» очень маленькие. Само собой, в клавиатуре реализована подсветка, которая постепенно гаснет (от верхнего ряда к нижнему) при выключении питания. Никакого практического смысла в этом нет, это лишь забавная мелочь.

Тачпад — очень спорный элемент в случае с HP Envy 17-3000. К его размерам придраться сложно, равно как и к фактуре поверхности, однако добавление небольшой выпуклости для отделения области кнопок смотрится совершенно неуместно. Палец чувствует неров-

ность, по логике это должно ограничивать область управления, но под обозначенной линией тачпад также чувствителен. Ничем, кроме как желанием не быть как макбук, это объяснить нельзя. Впрочем, есть и «фишка» — кнопка (маленький участок тачпада в левом верхнем углу), двойной клик по которой отключает тачпад вообще. Дома вы наверняка будете пользоваться мышкой, так что сенсорную панель можно отключить во избежание случайных нажатий.

Экран определенно следует отнести к числу главных достоинств ноутбука. Полагаю, не многим придется по вкусу глянцевое покрытие. Но в остальном дисплей безупречен. Full HD-разрешение при диагонали 17,3 дюйма дает весьма четкую картинку, зерно почти не заметно. Кроме того, вместо привычной TN+film-матрицы в HP предпочли технологию PVA, которая демонстрирует широчайший угол обзора и может использоваться для профессиональной работы с графикой.

дисплея) может работать до 5–6 часов. В то время как под нагрузкой его едва хватает на два часа. Не будем, однако, относить это к существенным минусам — перед нами домашняя модель как-никак. **m**

Годовая подписка на сервис HP Music в подарок »
Встроенная акустика в виде двух динамиков и сабвуфера »



Аппаратно оснащение HP Envy 17-3000 вполне соответствует позиционированию. На месте центрального процессора стоит один из самых производительных чипов семейства Intel Core i7 — четырехъядерный 2630QM. В роли ускорителя графики — AMD Radeon HD 6770 с одним гигабайтом собственной памяти GDDR5, а оперативной памяти аж 8 Гб. Всего этого с запасом достаточно не только для любого вида работы и мультимедиа, но и для новейших игр. Не стоит, конечно, рассчитывать на заоблачный уровень FPS при максимально возможных настройках графики, но на умеренном максимуме настроек прекрасно идут и Battlefield 3, и Batman: Arkham Asylum, и Crysis 2. О менее требовательных играх вроде StarCraft 2 можно вообще не беспокоиться.

Глупо было рассчитывать на длительное время автономной работы при столь мощной конфигурации. Однако благодаря наличию встроенной в процессор видеокарты Intel HD Graphics 3000 HP Envy 17-3000 в легком режиме (при слабой нагрузке и небольшой яркости

- +**
Алюминиевый корпус
Отличный звук
Экран на PVA-матрице
Высокая производительность
Множество портов и разъемов
- Очень странный тачпад
Глянцевое покрытие экрана
Малое время автономной работы

наши оценки

Дизайн: **5**
 Эргономичность: **5**
 Функциональность: **5**
 Оправданность цены: **5**

1
Громкость
ТОТ САМЫЙ «АНАЛОГОВЫЙ» регулятор громкости смотрится очень свежо и вызывает мгновенное привыкание. После работы за HP Envy 17-3000 изменить уровень громкости кнопками становится неудобно.

2
Аудио
ОБРАТИТЕ ВНИМАНИЕ — в ноутбуке есть аж два аудиовыхода и один вход. Если встроенные динамики и сабвуфер вас не устраивают, вы без проблем сможете подключить к HP Envy 17-3000 акустику посерьезнее.

3
А музыка звучит!
КАЖДЫЙ БУДУЩИЙ ОБЛАДАТЕЛЬ HP Envy 17-3000 получит годовую подписку на сервис HP Music. Понятно, что это элементарная рекламная акция, однако в случае с качественно звучащим ноутбуком такое предложение выглядит исключительно уместно и даже привлекательно.

красивый сравнительный подробный **сольный** народный

смартфон

HTC Sensation XE

Музыкальная сенсация

текст:
**Николай
ТРУБЕЦКОЙ**

BEATS

ТЕХНОЛОГИЯ BEATS AUDIO И НАУШНИКИ URBEATS РАБОТАЮТ ТОЛЬКО В ПАРЕ, ОБЕСПЕЧИВАЯ ОЧЕНЬ ГЛУБОКИЕ БАСЫ И ПРОРАБОТАННЫЕ ВЫСОКИЕ ЧАСТОТЫ ПРИ ПРОСЛУШИВАНИИ МУЗЫКИ.

~ 27 000 руб. ~



{ ВЫВОДЫ }

Отличный экран высокого разрешения, отличный звук из наушников, вылизанный интерфейс. Для тех, кто не гонится за цифрами, а хочет с удовольствием слушать музыку и смотреть видео, — идеальный смартфон.

Не прошло и полугодика с появления на прилавках «Сенсации», первого двухъядерного смартфона HTC, как флагман компании был обновлен.

КУПИВ МАРКУ BEATS, тайваньцы снабдили поддержкой чудо-звука все свои значимые модели. Таким образом, перед нами старый добрый Sensation с доработанным софтом, улучшенным звуковым трактом, а главное — очень качественными и красивыми наушниками urBeats в комплекте поставки.

Внешне аппарат очень привлекателен, прежде всего благодаря минимальной рамке вокруг экрана и сдержанным, но узнаваемым элементам декора. Лицевая панель представляет собой сплошную пластину из стекла Gorilla Glass. Интересно, что края пластины немного приподняты, благода-

ря чему основная поверхность экрана защищена от контакта со столом, если вы положите смартфон дисплеем вниз.

Рассматривая заднюю крышку, обращаешь внимание на довольно большое окошко камеры и двойную светодиодную «вспышку» рядом с ним. Действительно, камера Sensation XE, хоть и не блещет рекордным качеством, снимает значительно лучше предыдущих моделей HTC. Кроме съемки фото 8 Мп и видеосъемки Full HD камера крайне понравилась молниеносным запуском и быстрой фокусировкой. Четыре важнейших приложения, в том числе камеру, можно запустить пря-

{ наши оценки }

Дизайн:
Эргономичность:
Функциональность:
Оправданность цены:



Экран разрешения qHD
Удобный корпус
Отличный звук в наушниках



Минимальная адаптация к российским реалиям
Скромный объем хранилища

- » Наушники и звуковая система Beats
- » Двухъядерный процессор
- » Экран qHD

{ характеристики }

ПЛАТФОРМА	Android 2.3, процессор Qualcomm 8260 + видео Adreno 220
ДИСПЛЕЙ	S-LCD, 4,3", 540×960, 16 млн цветов, сенсорный емкостный
ПАМЯТЬ	768 Мб ОЗУ, 1 Гб ПЗУ + слот microSD (до 32 Гб)
КОММУНИКАЦИИ	GSM/GPRS/EDGE, HSDPA, BT 2.1, Wi-Fi 802.11n, GPS
МУЛЬТИМЕДИА	8 Мп камера со вспышкой и Full HD, медиаплеер, FM-радио
ПИТАНИЕ	1730 мА•ч
РАЗМЕРЫ/ВЕС	126×65×11 мм/154 г

мо с экрана блокировки, перетаскив нужную иконку в кольцо на экране.

Под «капотом» у Sensation XE находится тот же двухъядерный процессор производства Qualcomm, правда, «разогнанный» до 1,5 ГГц. Естественно, полная скорость используется только во время сложных вычислений. Чтобы скомпенсировать рост потребления процессором, использована более емкая батарея, поэтому в целом «запас хода» у XE такой же, как у оригинального Sensation. Что касается производительности, то в синтетических тестах прирост по сравне-

нию с оригиналом составил 10–15%.

Напомним, что установленная надстройка Android, HTC Sense, имеет следующие удобства: специальную закладку с выключателями беспроводных модулей на экране оповещений, разные режимы сортировки в меню приложений и т.п. К сожалению, HTC традиционно мало внимания уделяет адаптации под локальные рынки, поэтому русский язык в интерфейсе и клавиатуре есть, а вот интеграция адресной книги с «ВКонтакте» вместо Facebook отсутствует.

красивый сравнительный подробный **СОЛНЧНЫЙ** народный

смартфон

Huawei Vision

Славный китаец



ТЕКСТ:
**Николай
ТРУБЕЦКОЙ**

{ Выводы }

Практичное и функциональное решение, которое отрабатывает каждый вложенный рубль. Среди преимуществ — красивый корпус, производительная платформа и качественная программная оболочка. Из минусов — только слабая камера.

1

ГГЦ — ТАКОВА ЧАСТОТА ЦЕНТРАЛЬНОГО ПРОЦЕССОРА QUALCOMM, БЛАГОДАРЯ КОТОРОМУ АППАРАТ БУКВАЛЬНО ЛЕТАЕТ, ЛЕГКО ПРОКРУЧИВАЯ КАРУСЕЛЬ 3D-ОБОЛОЧКИ И ПРОИГРЫВАЯ HD-ВИДЕО.

~11 000 руб. ~

{ наши оценки }

Дизайн:
Эргономичность:
Функциональность:
Оправданность цены:



Приличное
быстродействие
Защитное
стекло
Эффектный
дизайн



Посредственная
камера

{ характеристики }

ОС	Android 2.3, оболочка SPB Shell 3D
СРУ	Qualcomm MSM8255-1, 1 ГГц
ПАМЯТЬ	512 Мб ОЗУ + microSD
КОММУНИКАЦИИ	GSM/EDGE, UMTS/HSDPA, Wi-Fi, BT 2.1, GPS, microUSB
ЭКРАН	TFT, емкостный, 3,7", 480 × 800
МУЛЬТИМЕДИА	5 Мп камера с автофокусом и вспышкой, мультимедиаплеер, FM-радио
РАЗМЕРЫ/ВЕС	118 × 59,9 × 9,9 мм/121 г

Бренд Huawei хорошо знаком абонентам мобильного оператора Skylink по одноименным телефонам.

ТЕПЕРЬ ЖЕ КОМПАНИЯ РЕШИЛА ОСВОИТЬ более широкую нишу, переключившись на выпуск недорогих, но добротных GSM-смартфонов. Внешне эти умные трубки не уступают продуктам HTC и даже не сильно отличаются от некоторых из них, а идейно и аппаратно они близки к смартфонам Acer, которые, как известно, характеризуются оптимальным соотношением цены и качества на рынке. Одна из первых и наиболее перспективных новинок — Huawei Vision — симпатичный смартфон под управлением Android с металлом в корпусе, на базе ураганной платформы Qualcomm.

Из приятных бонусов для такого недорогого

решения можно отметить металлический каркас и защитное стекло, которым покрыт экран. Стекло почти не царапается и не пачкается. Благодаря комбинации пластика, металла и стекла Huawei Vision выглядит довольно солидно и дорого, несмотря на свой реальный статус бюджетного смартфона. Все элементы управления стандартны для смартфонов Android, вам не придется привыкать к чему-то новому.

В качестве дисплея выступает емкостная TFT-матрица диагональю 3,7" и разрешением 480 × 800 точек. Интересная фишка дисплея — защитное стекло выпуклой формы, которое не только добавля-

- » Металлический каркас
- » Высокая производительность
- » Оптимальное соотношение «цена/качество»

ет уникальности дизайну устройства, но и вполне практично. Характеристики матрицы отвечают стандарту среднего класса, то есть качество картинки высокое, углы обзора приемлемые, есть и запас по яркости.

Смартфон оснащен 5 Мп камерой с автофокусом и светодиодной вспышкой. Качество снимков, увы, ниже среднего. В аппарате используется литий-ионный аккумулятор емкостью 1340 мА•ч. Батарея в смартфоне несъемная. При средней нагрузке Huawei Vision спосо-

бен проработать полтора дня. Типичный показатель для нынешних Android-смартфонов.

Работает аппарат под управлением Android 2.3, в качестве интерфейса используется оболочка SPB Shell 3D — удобный, симпатичный и хорошо зарекомендовавший себя продукт с трехмерной каруселью виджетов. Из дополнительных приложений: читалка Aldiko, программа для работы с документами Documents To Go, приложение для общения в Facebook, Shazam, а также Twitter-клиент.

красивый сравнительный подробный **сольный** народный

телефон

Gresso Extreme X5

Кому вездеход?

текст:
**Николай
ТРУБЕЦКОЙ**

IP54

КЛАСС ЗАЩИТЫ КОРПУСА GRESSO X5. ЭТО ОЗНАЧАЕТ, ЧТО ОН ЗАЩИЩЕН ОТ ПЫЛИ И ПЕСКА, НО УСТОЙЧИВ ЛИШЬ К БРЫЗГАМ ВОДЫ — ТОПИТЬ ТЕЛЕФОН В ЛУЖЕ ВСЕ РАВНО НЕЛЬЗЯ.

~ 15 000 руб. ~



{ ВЫВОДЫ }

Удивительный для последних лет «просто телефон», который защищен от внешней среды и снабжен цифровыми туристическими датчиками. Вряд ли кто-нибудь будет носить его повседневно, но переставить в него «симку» для похода на природу — неплохая идея.

Желто-черный телефон с прорезиненными краями сразу наводит на мысли о спорте и активном отдыхе.

УДИВИТЕЛЬНО, ЧТО ЭТУ ТУРИСТИЧЕСКО-ЭКСТРЕМАЛЬНУЮ модель произвела компания Gresso, ранее известная в основном трубками класса люкс. Единственный разъем на боку прикрыт резиновой крышечкой, других отверстий на корпусе нет. Чтобы снять аккумулятор и получить доступ к карточкам (SIM и microSD), нужно отвернуть два винта на задней крышке. При этом сразу бросается в глаза, что камеры на тыльной стороне мобильного нет, зато есть необычный круглый дисплей. Это многофункциональный туристический помощник — компас-барометр-термометр-альтиметр. Полезная штука.

Ее особенность в том, что она почти не связана с телефоном — дисплей собственный, кнопки управления тоже. Только питание берется от общего телефонного аккумулятора. Также в меню телефона можно найти встроенную инструкцию по пользованию всеми режимами компаса, правда, ее перевод на русский язык вызывает широкую улыбку. Еще одной полезной «лесной» функцией является фонарик в верхнем торце. Он включается отдельной кнопкой на боку, очень удобно. Правда, яркость фонарика невелика.

Лицевая сторона аппарата возвращает нас на несколько лет в прош-

{ наши оценки }

Дизайн:
Эргономичность:
Функциональность:
Оправданность цены:



Изобилие «походных» функций
Защита корпуса от ударов



Недостаточная защита от влаги
Отсутствие дополнительных модулей связи и камеры

- » Защита от ударов, брызг и пыли
- » Компас, альтиметр, фонарик и прочие туристические функции

{ характеристики }

СТАНДАРТ	GSM 900/1800
ДИСПЛЕЙ	176 × 220, 262 тыс. цветов
ПАМЯТЬ	2 Мб + карта microSD (до 16 Гб)
МУЛЬТИМЕДИА	FM-радио, MP3-плеер, 3 игры
БАТАРЕЯ	1300 мА • ч
РАЗМЕРЫ/ВЕС	115 × 53 × 23 мм/142 г

люе: никакого сенсорного раздолья, небольшой дисплей и традиционные клавиши. Функции аппарата тоже далеки от смартфонных. Телефонная книга на 1000 контактов, обмен SMS/MMS, звуковые профили, будильник, ежедневник, секундомер, простой WAP-браузер — в общем, традиционный набор. Дополнительные сервисы включают мировое время, диктофон, калькулятор, конвертер валют, конвертер единиц измерения и прочие приятные мелочи. Развлечения представлены медиаплеером, FM-приемником и даже читалкой электронных книг.

Читать на маленьком двухдюймовом экране — удовольствие сомнительное, но в походе лишнее устройство-читалка будет обузой.

Под стать телефону и комплект аксессуаров. Кроме кабеля microUSB и сетевого ЗУ в него входит миниатюрная динамо-зарядка. Эта небольшая коробочка снабжена откидной ручкой и портом USB. Вращая ручку, можно подзарядить подключенный телефон даже вдали от электросети. Зная этот факт, не слишком переживаешь о том, что в автономном режиме телефон в среднем живет всего 2–3 дня.

карманный проектор

3M MP180

Презентация в кармане

3M MP180 — хороший компромисс, если вам приходится выбирать между большим, тяжелым стационарным и самым простым портативным проекторами.

ТЕКСТ:
**Виктор
ЗАЙКОВСКИЙ**

Лампа яркостью 32 лм позволяет получать двухметровую проекцию. В этом случае желательно находиться в темном помещении и проецировать изображение на белую стену или экран. А метровую картинку можно получить и в хорошо освещенных комнатах.

~ от 21 000 руб. ~



сетевой накопитель

Buffalo LinkStation LS-VL

Хранители

Каждому, у кого в доме появилось хотя бы три компьютерных устройства, стоит приобрести сетевое хранилище.

ТЕКСТ:
**Виктор
ЗАЙКОВСКИЙ**

Емкость встроенного накопителя можно расширить при помощи USB-носителей, для этого имеется один порт на задней стенке NAS.

~ 7900 руб. ~



{ характеристики }

РАЗРЕШЕНИЕ	800 × 600 пикселей
ПРОЕКЦИЯ	0,25–2,05 м
ЛАМПА	LED, 32 лм, ресурс 20 000 часов
ПАМЯТЬ	4 Гб встроенной памяти + слот microSD
ПОРТЫ/РАЗЪЕМЫ	USB, HDMI, VGA-A/V
ПИТАНИЕ	2600 мА · ч
РАЗМЕРЫ/ВЕС	150 × 66 × 33 мм/338 г

КАРМАННЫМ ЭТО УСТРОЙСТВО НАЗВАТЬ СЛОЖНО, однако проектор MP180 очень небольшой и легко переносится в сумке. В общем, на первый взгляд это идеальный инструмент для тех, кто вынужден по долгу службы устраивать выездные презентации для узкого круга лиц.

Важный момент: 3M MP180 можно использовать автономно, без подключения к ноутбуку, смартфону или планшету. Для хранения файлов предусмотрено 4 Гб встроенной памяти, а также слот microSD, поддерживающий карты объемом

до 32 Гб. В комплекте поставки есть провода для подключения к любым устройствам (кроме iPhone/iPod/iPad — кабель для них продается отдельно), металлический штатив на гибких ножках, так что в большинстве случаев никаких дополнительных вложений этот выбор за собой не потянет. Впрочем, возможностями проводных подключений давно никого не удивить, поэтому в 3M позаботились о Bluetooth и Wi-Fi. Оба модуля присутствуют в проекторе и служат в основном для передачи файлов с других устройств.

{ наши оценки }

Дизайн:
Эргономичность:
Функциональность:
Оправданность цены:



{ выводы }

Карманные решения вроде 3M MP180 будут пользоваться спросом. Данная модель примечательна умеренными габаритами при высокой яркости лампы, SVGA-разрешении и возможностью полноценной работы отдельно от планшета или компьютера.

{ наши оценки }

Дизайн:
Эргономичность:
Функциональность:
Оправданность цены:



{ выводы }

Специально для поклонников Apple добавлю, что резервное копирование данных через TimeMachine в случае с Buffalo LS-VL работает как часы. В остальном это просто добротный недорогой NAS, оправдывающий свою цену на 100%.

{ характеристики }

ПИТАНИЕ	от сети 220 В
ПОРТЫ	USB 2.0, Ethernet, Wi-Fi 802.11b/g/n
НАКОПИТЕЛЬ	1/2/3 Тб
СОВМЕСТИМОСТЬ ПО	Windows 2000/XP/Vista/7, Mac OS X 10.4–10.7
РАЗМЕРЫ/ВЕС	175 × 150 × 43 мм/1130 г

НАПРИМЕР, У APPLE ЕСТЬ TIME CAPSULE. ПРАВДА, У НЕГО ЕСТЬ ОДИН СУЩЕСТВЕННЫЙ МИНУС — стоит он как бюджетный ноутбук, в то время как функционал ничем особым не выделяется. Покупка альтернативных аналогов в данном случае актуальна как никогда. Buffalo LinkStation LS-VL предлагает те же варианты объема (1, 2 или 3 Тб) по гораздо более низкой цене и с ворохом бонусных возможностей.

Любители телесериалов должны оценить возможность автономного скачивания и раздачи торрентов. Вы уходите на работу или на уче-

бу, NAS раздает файлы. Управление закачками/раздачами возможно и удаленно — правда, придется немного повозиться с настройками. Можно даже задействовать приложения для iOS и управлять NAS, стоящим дома или в офисе, через iPhone или iPad.

Придаться можно только к мелочам вроде шумного вентилятора (особенно под нагрузкой) и слишком яркого светодиодного индикатора. Впрочем, вертикальная компоновка позволяет ставить LinkStation LS-VL на книжную полку, так что навязчивую подсветку можно скрыть.

красивый сравнительный подробный **сольный** народный

беззеркалка

Olympus PEN E-P3

Третье поколение

Текст:
**Виктор
ЗАЙКОВСКИЙ**

1080p

ИЛИ, ИНАЧЕ,
FULL HD — РАЗРЕШЕНИЕ
ВИДЕОСЪЕМКИ,
КОТОРОЕ ТЕПЕРЬ
ПОДДЕРЖИВАЕТ
КАМЕРА OLYMPUS PEN
E-P3. КАЧЕСТВО
ВИДЕОКАРТИНКИ
ДОСТОЙНОЕ.

~ 33 000 руб. ~

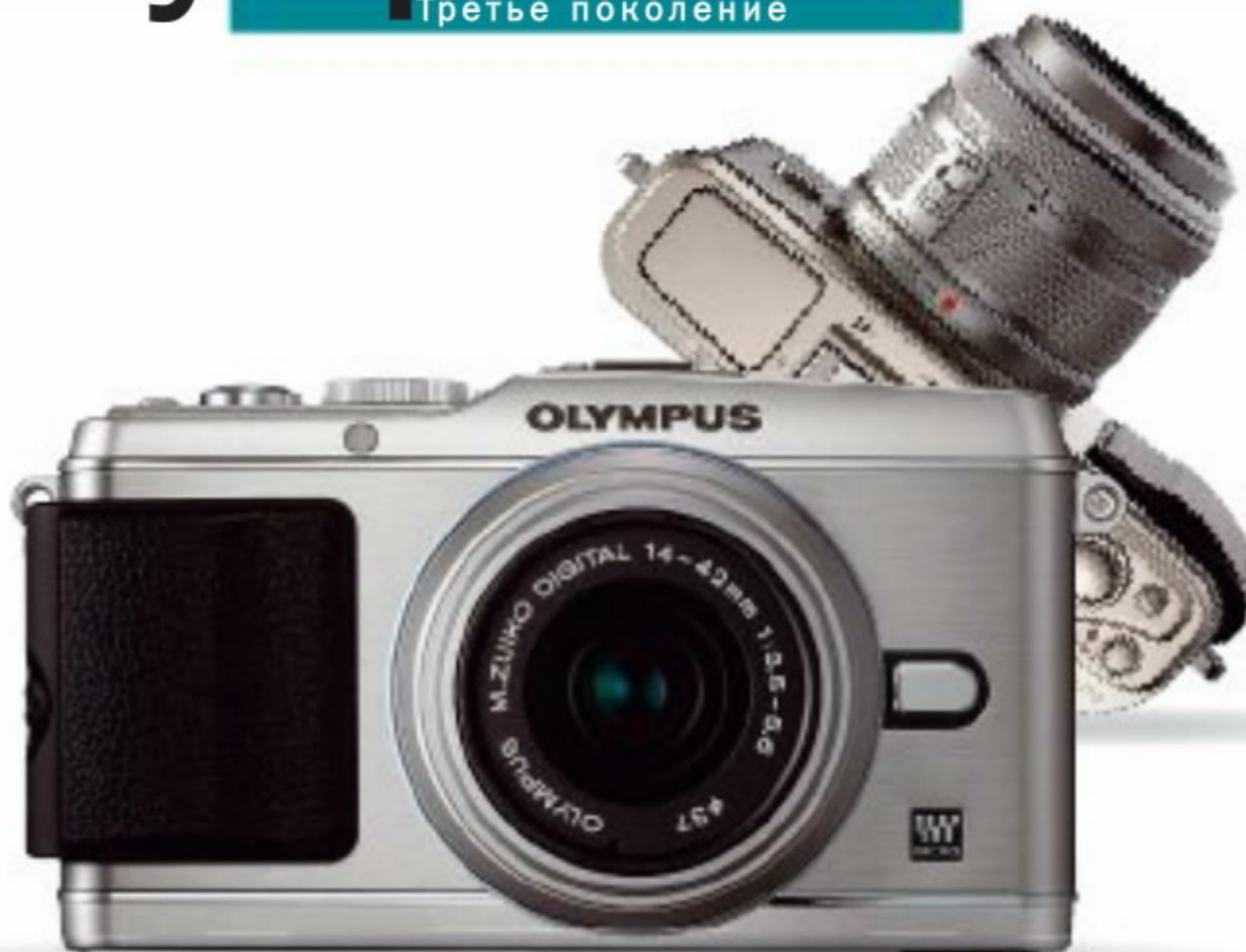

{ ВЫВОДЫ }

Стилистически Olympus E-P3 очень хорош. Аппарат можно сравнить с Fujifilm X100. Прочие беззеркалки проигрывают. Однозначно радуют и экран, и возможность снимать видео в 1080p, но устаревшая матрица и цена немного расстраивают.

{ наши оценки }

Эргономичность:
Функциональность:
Качество фото:
Оправданность цены:



Приятный дизайн
Добротный экран
Качественная видеозапись



Устаревшая матрица
Высокая цена
Невыятное сенсорное управление

{ характеристики }

МАТРИЦА	LiveMOS (17,3 × 13 мм), 12,3 Мп, 4032 × 3024
ДИСПЛЕЙ	OLED, диагональ 3", 614 000 пикселей
ОБЪЕКТИВ	байонет Micro Four Thirds (в комплекте 14–42/3,5–5,6)
ЧУВСТВИТЕЛЬНОСТЬ	100–12 800 ISO
ФОРМАТ ФАЙЛОВ	JPEG, RAW
ПАМЯТЬ	карты SD/SDHC/SDXC до 64 Гб
ПИТАНИЕ	Li-Ion, 1150 мА•ч
РАЗМЕРЫ/ВЕС	122 × 69 × 34 мм/383 г

Изначально в портфолио Olympus была только PEN-EP1. Линейка 2012 года насчитывает три камеры в разных весовых категориях.

OLYMPUS PEN E-P3, с которым мы сегодня знакомимся, — самая старшая среди них. Хорошая новость состоит в том, что в Olympus не стали радикально менять дизайн. PEN E-P3 выглядит почти идентично PEN-EP1, если не считать слегка измененного расположения кнопок. Корпус по-прежнему металлический, очень приятный на ощупь и увесистый. Фирменный цилиндрический скроллер для изменения основных параметров съемки остался на своем месте — на задней панели под большим пальцем правой руки. Появление сенсорного экрана не дало никаких преимуществ.

Пальцевое управление никто не навязывает — взаимодействовать с камерой по-прежнему можно кнопками/скроллерами. Гораздо важнее то, что экран прибавил в разрешении (было 460 тысяч точек, стало 614 тысяч) и сменил тип матрицы. Теперь это OLED со всеми вытекающими: ярче картинка, что особенно важно при съемке летом, ниже энергопотребление. Таким же экраном могут похвастаться разве что камеры Samsung NX, остальные конкуренты пока используют TFT-матрицы. А вот матрица осталась прежней. Она не менялась с момента появления Olympus PEN-EP1. Но если

- » Сенсорный экран, первый у системных камер Olympus
- » Встроенная система стабилизации изображения

два с половиной года назад она была хороша, то сегодня картинка с нее выглядит уже не столь радостно. Камеры Sony, Panasonic, Samsung дают несравнимо более чистую картинку на ISO 800 и выше. Строго говоря, рабочими можно считать значения до ISO 800 включительно. ISO 1600 остается на крайний случай, а вот картинка при ISO 3200 уже никуда не годится, не говоря о более высоких значениях. Olympus по-прежнему оснащает свои беззеркалки системой механической стабилизации изобра-

жения (сдвиг сенсора), что позволяет не ставить стабилизаторы в объективы, а значит, делать их компактнее и дешевле. Кроме того, старая механическая оптика, установленная через переходник, не влияет на работу стабилизатора, что тоже хорошо. Аккумулятор из комплекта не отличается большой емкостью, а среднее количество кадров, которые можно сделать на одной зарядке, — около 350. Но если все время снимать без вспышки, можно выжать и 500–550 картинок. Вполне достойно.

красивый сравнительный подробный **сольный** народный

беззеркалка

Pentax Q

Маленькая, да удаленькая

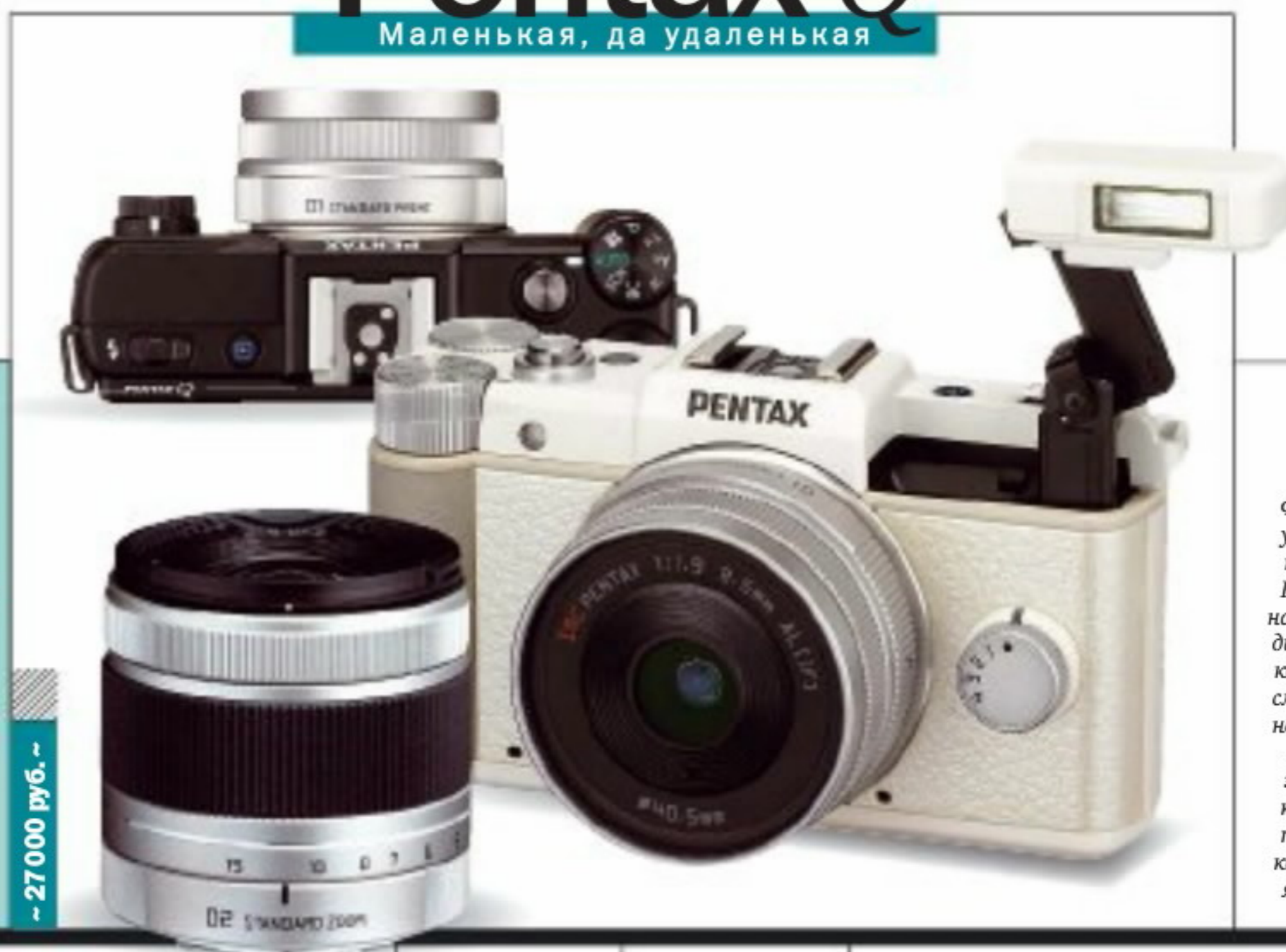

ТЕКСТ:
**Виктор
ЗАЙКОВСКИЙ**

{ **выводы** }

Функциональная, удобная и стильная беззеркалка. Нужна компактная камера на каждый день и не жалко денег — берите смело. Но если вам необходим инструмент, который заменит зеркалку без ощутимой потери качества картинки, то это явно не Pentax Q.

180

ГРАММ ВЕСИТ
САМАЯ КОМПАКТНАЯ
БЕЗЗЕРКАЛКА
НА РЫНКЕ.

~ 27 000 руб. ~

{ **наши оценки** }

Эргономичность:
Функциональность:
Качество фото:
Оправданность цены:



Исключительно компактные размеры
Безупречная сборка
Большой экран
Удобное управление



Маленькая матрица
Мало фирменной оптики
Высокая цена

{ **характеристики** }

МАТРИЦА	BSI-CMOS (6,17 × 4,55 мм), 12 Мп, 4000 × 3000
ДИСПЛЕЙ	LCD, диагональ 3", разрешение 460 000 пикселей
ЧУВСТВИТЕЛЬНОСТЬ	125–6400 ISO
ФОРМАТ ФАЙЛОВ	JPEG, RAW (DNG)
ПАМЯТЬ	карты SD/SDHC/SDXC до 64 Гб
ПИТАНИЕ	Li-Ion, 900 мА•ч
РАЗМЕРЫ/ВЕС	98 × 57 × 31 мм/180 г

Pentax Q — первый шаг компании в сегменте системных камер. Этот аппарат выглядел очень спорно в момент анонса.

ОДНАКО ВПЕЧАТЛИВАЮЩАЯ от живого знакомства с ним оказались неожиданно положительными. Начнем с того, что это самая компактная беззеркалка в мире. Pentax Q ощутимо меньше самых миниатюрных моделей от конкурентов (речь об Olympus E-PL1 и Panasonic GF3). Кроме того, к ней подходят исключительно компактные объективы. И при этом, что самое удивительное, эргономика и органы управления вообще не страдают, не в пример семейству Sony NEX.

На задней панели у нашей героини точно такой же набор элементов, как, например, у Panasonic GF3. Есть

пятипозиционная навигационная кнопка, которая также отвечает за быстрый доступ к настройкам баланса белого, чувствительности, вспышки и таймера; есть выделенные элементы для удаления кадров в режиме просмотра, экспокоррекции и так далее. Есть даже два скроллера — оба в верхнем правом углу корпуса под большим и указательным пальцами левой руки. Все это позволяет молниеносно управляться с камерой при съемке во взрослых режимах (позиции Av, Tv, M, P на селекторе). Непривычно расположена кнопка перехода в режим просмотра, но иных вариантов при габаритах Pentax Q просто не было.

» Самая компактная беззеркальная камера в мире
» Запись Full HD-видео

Экран бесподобен, занимает почти всю заднюю панель (при диагонали три дюйма) и выглядит просто гигантским. А корпус исключительно приятен на ощупь благодаря использованию качественного пластика и кожи. Верхние кнопки и скроллеры (кстати, металлические) смотрятся очень уместно. И, что самое невероятное, в камере есть порт hot shoe для подключения вспышек и аксессуаров. Это натурально камень в огород Sony, объяснявшей отсутствие «горячего башмака» в NEX миниатюрны-

ми размерами корпуса. Строго говоря, у Pentax Q есть ровно два недостатка. Оба очень серьезные и с учетом всех положительных моментов превращают раздумья о покупке в тяжкие думы. Первый недостаток — микроскопическая матрица — размер всего 6,17 × 4,55 мм. Отсюда довольно сильный шум на высоких ISO и неизменно большая глубина резкости. Второй недостаток — цена. Pentax Q можно было бы все простить, если бы она стоила 16 000–18 000 рублей. Однако за нее сегодня просят 27 000 рублей. И это явный перебор.

красивый сравнительный подробный **сольный** народный

ноутбук

Packard Bell NX69

Нарушитель правил

текст:
**Сергей
МАЛЕНКОВИЧ**

8

**ПРОГРАММ
РАЗНОЙ СТЕПЕНИ
БЕСПОЛЕЗНОСТИ
ПРЕДУСТАНОВ-
ЛЕНО НА NX69.
РЕЗЕРВНОЕ КОПИ-
РОВАНИЕ, ОБЩЕ-
НИЕ В СОЦСЕТЯХ,
РЕДАКТИРОВАНИЕ
ФОТО И ВИДЕО,
ЗАПИСЬ CD,
ВИДЕОЧАТЫ И Т. П.**

~ 34 000 руб. ~



{ **ВЫВОДЫ** }

Интересный вариант для тех, кто хочет очень мощный и полнофункциональный, но при этом достаточно компактный ноутбук. Если бы не посредственный экран, существенных недостатков было бы не найти.

{ **наши оценки** }

Дизайн:
Эргономичность:
Функциональность:
Оправданность цены:



Полный набор портов
Две видеосистемы и технология Optimus
Высокая автономность



Неяркий глянцевый экран
Громоздкий адаптер питания

{ **характеристики** }

ОС	Windows 7 Home Premium
СРУ, ПАМЯТЬ	Intel Core i5, 6 Гб, HDD 750 Гб
ДИСПЛЕЙ	14", 1366 × 768 точек, глянцевый
ИНТЕРФЕЙСЫ	USB 2.0 (×2), USB 3.0, audio i/o, Bluetooth 3.0, Wi-Fi 802.11b/g/n, HDMI, VGA, SD Card
ПИТАНИЕ	Li-Ion, 6 Вт•ч
РАЗМЕРЫ/ВЕС	227 × 329 × 28 мм/2,1 кг

Как раз в период, когда все вендоры выпускают 13-дюймовые ультрабуки, Packard Bell «стреляет» в этот сегмент моделью иного толка.

ЭТО ИЗЯЩНЫЙ НОУТБУК с металлической крышкой, который не отличается ни легкостью пушинки, ни дефицитом портов и разъемов. Вообще говоря, экран у него 14-дюймовый, но благодаря узкой рамке вокруг дисплея по размерам NX69 конкурирует как раз с 13" моделями.

Экран глянцевый, поэтому он бликует почти в любых условиях. Углы обзора не очень большие, минимальная яркость комфортна, а вот максимальной недостаточно на ярком солнце. Типичное разрешение 1366 × 768 маловато для 14 дюймов. Приятной особенностью экрана стала его хорошая видимость

при просмотре сверху под большим углом. На нижней части корпуса вплотную к дисплею находятся динамики, довольно громкие и приятно звучащие. Клавиатура NX69 близка к идеалу — островные клавиши имеют комфортный ход, грамотно расположены, в размерах урезано небольшое количество кнопок. Правда, нет подсветки. Сенсорная панель чуть смещена влево, она довольно крупна, но не чрезмерно. Палец по ней скользит идеально, поддерживаются двухпальцевые жесты, придраться не к чему.

Под капотом у NX69 скрывается мощная начинка, пригодная

даже для игр и бытового видеомонтажа. Кроме процессора Core i5 предусмотрена дискретная видеокarta NVIDIA GT 540M с гигабайтом собственной памяти. Благодаря технологии Optimus компьютер сам переключается со встроенной интеловской графики на дискретную при запуске другой ресурсоемкой задачи. Таким образом достижима высокая автономность в офисном режиме и высокая производительность в играх. Использование Optimus сразу видно в результатах бенчмарка Windows 7: графика

в играх тянет на 6,6 балла, а в интерфейсе — всего 5,7. Прочие результаты бенчмарка приятны: процессор — 6,9, диск — 5,9, память — 6,1.

Разумеется, за мощь надо платить — энергопотреблением и тепловыделением. Под высокой игровой нагрузкой корпус местами прогревается до 36–38 градусов (в том числе греется тачпад), а батарея разряжается за 2 часа с хвостиком. Но в офисном режиме с Wi-Fi ситуация куда лучше — нагрев минимальный, «запаса хода» хватает на 5,5–6 часов.

» Экран 14" в корпусе 13"
» Мощная видеосистема

мобильный жесткий диск

Adata SH12

Маленький, но шустрый

Выглядит SH12 легкомысленно. Корпус очень мал, почти по размеру винчестера 2,5", и где нашли место для электроники — непонятно.

ТЕКСТ:
Антон БЕЛОВ



~ 4000 руб. ~

92 Мб/с. — скорость записи данных на Adata SH12. Для такого малыша — очень впечатляюще.

смартфон

Highscreen Cosmo Duo

Андроид два раза!

Аналогичных Highscreen Cosmo Duo смартфонов на отечественном рынке пока довольно мало.

ТЕКСТ:
Виктор ЗАЙКОВСКИЙ

Обычно в недорогих Android-смартфонах стоят простые матрицы с небольшой яркостью и минимальными углами обзора. Здесь же и с первым, и со вторым полный порядок. Только на солнце экран прилично выцветает.



~ 6990 руб. ~

{ характеристики }

ОБЪЕМ	1 Тб
СТАНДАРТ	USB 2.0/3.0 (кабель в комплекте)
ПИТАНИЕ	по интерфейсу
СКОРОСТЬ	заявлено до 109 Мб/с. (USB 3.0)

КОРИЧНЕВАЯ ПОВЕРХНОСТЬ ПОД МЕТАЛЛ украшена золотистым растительным узором. Симпатично, но несерьезно. В отличие от начинки. Во-первых, емкость максимальная для сегмента на сегодняшний день — 1 Тб. Во-вторых, скоростной стандарт USB 3.0. Заявка на главный приз. Накопитель демонстрирует на совместимых компьютерах приличную производительность. Заявленной «соточки» нам добиться не удалось, тем не менее 88 Мб/с. при чтении и 92 Мб/с. при записи тоже неплохие показатели. Полнометражный фильм в HD-качестве

закачивается менее чем за три минуты. Владельцу SH12 подарены Norton Internet Security 2011 (конечно, пробная версия), а также довольно мощная утилита HDDtoGo. Она позволяет создать «мобильный компьютер». Увы, не решена здесь главная беда USB-винчестеров — невозможность диагностировать их «здоровье» стандартными средствами ОС. Также можно придумать к тому, как расположен USB-разъем. Вполне стандартно расположен, но многие модели Adata отличаются более остроумной компоновкой, и после предыдущих моделей это воспринимается как неудобство.

{ наши оценки }

Дизайн:
Эргономичность:
Функциональность:
Оправданность цены:



{ выводы }

Почти безупречный мобильный диск — емкий, быстрый, красивый и компактный. Не хватает только дополнительных средств защиты данных.

{ наши оценки }

Дизайн:
Эргономичность:
Функциональность:
Оправданность цены:



{ выводы }

Выбор Android-смартфонов с двумя SIM-картами очень невелик. Но это временная проблема. Очень скоро на прилавках появятся варианты Samsung и LG. И в свете конкурентной борьбы основным аргументом нашего героя станет его невысокая цена.

{ характеристики }

ОС	Android 2.2 (Froyo)
ДИСПЛЕЙ	LCD, 3,2", 320 × 480, 65 тыс. цветов
ПАМЯТЬ	256 Мб ОЗУ, 512 Мб ПЗУ + microSDHC (до 16 Гб)
КОММУНИКАЦИИ	GSM/GPRS/EDGE, HSDPA, Bluetooth 2.1, Wi-Fi, GPS
МУЛЬТИМЕДИА	3,2 Мп камера, медиаплеер, FM-радио
ПИТАНИЕ	1500 мА • ч
РАЗМЕРЫ/ВЕС	110 × 58 × 13 мм/140 г

ЭТОТ АППАРАТ — ОДИН ИЗ НЕБОЛЬШОГО ПОКА ВЫВОДКА Dual-SIM Android на российских прилавках, что почти автоматически превращает его в интересного кандидата на покупку. Тем более если взять в расчет его цену. Выглядит смартфон как точная копия Highscreen Cosmo, только без подсветки нижней кромки корпуса. Важно отметить, что передача данных поддерживается только одним слотом для SIM-карты, в то время как второй служит только для голосовых вызовов и SMS. Ну а в остальном это типичный представи-

тель бюджетного класса: устаревшая аппаратная платформа (Qualcomm MSM7220 с процессором 600 МГц), пластик в роли основного материала корпуса, скромная камера без автофокуса и внезапно добротный экран. С коммуникациями тоже все в порядке. Ну а емкость аккумулятора вкупе со слабой платформой позволяет смартфону работать чуть дольше топовых моделей — порядка полутора суток при средней нагрузке. Однако Android по-прежнему удерживает звание самой прожорливой мобильной ОС.

красивый сравнительный подробный **сольный** народный

смартфон

LG Optimus Link Dual SIM

Двуликий оптимус

текст:
**Николай
ТРУБЕЦКОЙ**

7

РАБОЧИМИ СТОЛАМИ РАСПОЛАГАЕТ ФИРМЕННАЯ ПРОГРАММНАЯ ОБОЛОЧКА OPTIMUS UI, УСТАНОВЛЕННАЯ НА ЭТОТ АППАРАТ. ЕЕ ОТЛИЧАЕТ ПРИЯТНЫЙ, ПРОДУМАННЫЙ И ГИБКО НАСТРАИВАЕМЫЙ ИНТЕРФЕЙС.

~ 7600 руб. ~



{ ВЫВОДЫ }

Хороший вариант для тех, кто ищет недорогой сбалансированный вариант Android-смартфона на две SIM-карты. Правда, если вы привыкли не ограничивать себя в разговорах и веб-серфинге, будьте готовы к быстрой разрядке аппарата — до конца рабочего дня.

{ наши оценки }

Дизайн:
Эргономичность:
Функциональность:
Оправданность цены:



Две «симки»
Высокая производительность
Хорошая подборка софта
Приемлемая цена



Невысокое время автономной работы

{ характеристики }

ОС	Google Android 2.3.4
СРУ, ПАМЯТЬ	одноядерный, Qualcomm MSM7227T, 800 МГц, 512 Мб
ЭКРАН	емкостный, 3,2", 320 × 480 точек
КОММУНИКАЦИИ	GSM/EDGE, UMTS/HSDPA, Wi-Fi (b/g/n/), Bluetooth 3.0 (A2DP), GPS, поддержка DLNA
МУЛЬТИМЕДИА	3,2 Мп камера с автофокусом, медиаплеер, FM-радио
РАЗМЕРЫ/ВЕС	114 × 59 × 12,1 мм/124 г

Полку двухсимочных Android-смартфонов прибыло, хотя совсем недавно такие аппараты проходили по разряду «редких птиц».

ОДНАКО К КОНЦУ ГОДА КРУПНЫЕ ИГРОКИ (Alcatel, LG и Samsung) анонсировали выход целого выводка Android-трубок с двумя «симками». Первым из них в продаже появился LG Optimus Link Dual SIM — двухсимочная вариация на тему популярного бюджетника Optimus Link. Все основные характеристики, за исключением коммуникационной части, этот аппарат унаследовал от старшего брата.

Наш герой крепко скроен и ладно шит (не люфтит, не скрипит), немного пухловат для своих размеров, но хорошо ложится в руку благодаря скругленным торцам. Основной материал

корпуса — пластик: сзади матовый, а спереди — маркий глянцевый. Под экраном расположены четыре механические кнопки: «Меню», «Домой», «Назад» и клавиша переключения между двумя SIM-картами. Если удерживать эту кнопку, то появится меню настройки работы с «симками».

Вообще сама реализация работы с «симками» стандартна для бюджетных трубок. У Optimus Link Dual SIM предусмотрены два слота под карты и только один радиомодуль на двоих. Это значит, что в режиме ожидания обе «симки» работают параллельно, однако при разговоре

- » Android-смартфон с 2 SIM-картами
- » Невысокая цена

по одному номеру другой не будет доступен.

Что касается экрана, то это стандартная для недорогих решений 3,2-дюймовая матрица с небольшим разрешением, нормальными углами обзора и комфортным уровнем яркости. Аппаратная часть у Link Dual SIM построена на базе шустрого 800 МГц чипа Qualcomm, 512 Мб оперативки и графического ускорителя Adreno 200, что позволяет ему без запинки справляться со всеми задачами — от быстрого запуска приложений до просмотра видео. Аппарат традици-

онно для смартфона LG укомплектован богатым набором софта.

В «автономном плавании» живет Optimus Link Dual SIM недолго. При интенсивной нагрузке (большом количестве переговоров, интернет-серфинге, работе с почтой через Wi-Fi и прослушивании музыки) он способен разрядиться буквально за половину дня. Так что всегда лучше иметь при себе зарядное устройство. Если же вы говорите по телефону не так часто и мобильным Интернетом не злоупотребляете, то рассчитывайте на день работы.

очиститель

Oregon Scientific iFresh WS907

Что-то в воздухе

Как сказал один мой знакомый, вернувшись в Москву после отпуска, «ну вот, наконец-то я снова вижу, чем дышу!»

ТЕКСТ:
Антон БЕЛОВ



~ 6990 руб. ~

В зависимости от интенсивности загрязнения вентилятор в iFresh работает на одной из четырех скоростей. Есть автоматический режим, но можно принудительно оставить в низкоскоростном, почти бесшумном, режиме, например, на ночь.

пикопроектор

MiLi Power Projector-2

Луч света

ТЕКСТ:
Николай ТРУБЕЦКОЙ

Компактные проекторы для деловых людей сейчас предлагают многие китайские производители.



~ 12990 руб. ~

Этот карманный проектор составит неплохой мультимедиа-дуэт не только с iPhone, iPod или iPad, но и с ноутбуком через VGA-разъем или даже телевизором через стандартный «тюльпан».

{ характеристики }

{ наши оценки }

{ наши оценки }

{ характеристики }

ПЛОЩАДЬ ПОМЕЩЕНИЯ	до 14 м ²
УДАЛЕНИЕ ЗАГРЯЗНЕНИЙ	более 99%
СТУПЕНЕЙ ОЧИСТКИ	4
ПРОЧЕЕ	ионизатор воздуха, подсветка, индикатор загрязнения воздуха
РАЗМЕРЫ	325 × 140 × 140 мм

УВЫ, В СОВРЕМЕННЫХ ГОРОДАХ ЗАГРЯЗНЕНИЕ ВОЗДУХА стало серьезной проблемой. Компактное и элегантное ее решение предлагает Oregon Scientific. Внутри изящной белой башенки установлены вентилятор и серия специальных фильтров, устраняющих разные виды загрязнений воздуха. После многочасовой работы устройства воздух в помещении становится чище и свежее. Фильтр грубой очистки задерживает крупные частицы, генератор активного кислорода уничтожает бактерии, грибки и вирусы, а нанофильтр отвечает за устранение

неприятных запахов, удаление молекул аммиака и сероводорода. Поскольку чистоту воздуха оценить трудно, в iFresh имеется красочный и наглядный индикатор чистоты воздуха. Нижняя часть устройства мягко светится различными цветами. Голубой — воздух чист. Зеленый — есть небольшое загрязнение. Янтарный — воздух очень грязный. Впрочем, если подобное освещение владельцу не нравится, его можно отключить. Контролировать чистоту воздуха можно и по-другому: с помощью цифрового индикатора на верхнем торце.

Дизайн:
Эргономичность:
Функциональность:
Оправданность цены:



{ выводы }

Компактная и симпатичная система очистки воздуха для небольших помещений. Рекомендуется для спальни и детской.

Дизайн:
Эргономичность:
Функциональность:
Оправданность цены:



{ выводы }

Отличный вариант компактного проектора для путешественника. Конечно, в карман такой аппарат не поместится, но в небольшую сумку влезет без проблем, не сильно утяжеляя ее при этом. Единственный минус — высокая цена.

ЛАМПА	LED, срок службы — 20 000 часов
РАЗРЕШЕНИЕ	640 × 480
РАЗМЕР ПРОЕКЦИИ	от 0,127 до 1,778 м по диагонали
ИЗОБРАЖЕНИЕ	контрастность — 100:1, световой поток — 10 лм
ИНТЕРФЕЙСЫ	VGA, композитный, аудио RCA, mini jack, Apple Connector
АККУМУЛЯТОР	встроенный, 2800 мА • ч
РАЗМЕРЫ/ВЕС	67 × 38 × 136 мм/140 г

ОДНАКО БОЛЬШИНСТВО ЭТИХ ПРОДУКТОВ не радуют оригинальностью конструкции. Пожалуй, пикопроектор от MiLi — самый любопытный и продуманный вариант из всех, что мы до сих пор наблюдали. Основное преимущество — легкая и удобная складная конструкция, которая позволяет носить проектор повсюду с собой. Если открыть раскладушку, она превращается в удобнейшую подставку на металлической ножке. Нижняя часть этой раскладушки представляет собой док-станцию для i-девайсов, а верхняя —

регулируемая по высоте проекционная часть, где находится не только глазок проектора, но и колесо регулировки фокуса. Туда же встроен одноваттный динамик, который позволяет просматривать видео со звуком. Проектор относится к классу устройств plug-and-play, то есть не требует никаких особых манипуляций для начала эксплуатации. Просто устанавливаем в разъем «яблочный» гаджет или подключаем его к ноутбуку по VGA-шнурку, включаем питание, выбираем нужный интерфейс — и аппарат готов к работе.

красивый сравнительный подробный **сольный** народный

ноутбук

MSI GE620DX

Игры недорого

текст:
**Николай
ТРУБЕЦКОЙ**

6,9

БАЛЛА ИЗ 8 ПОЛУЧАЕТ НОУТБУК ЗА ПРОЦЕССОР И ВИДЕОКАРТУ В БЕНЧМАРКЕ WINDOWS 7. ВСТРОЕННАЯ ГРАФИКА ДЛЯ ОФИСНЫХ ЗАДАЧ ТЯНЕТ ЛИШЬ НА 4,8.

~ 29 000 руб. ~



{ ВЫВОДЫ }

Не слишком дорогой, не за пределами мощного, хорошо сбалансированного с учетом геймерских предпочтений ноутбук. Также хорошо приспособлен для относительно ресурсоемких задач неигрового толка.

{ наши оценки }

Дизайн:
Эргономичность:
Функциональность:
Оправданность цены:



Эргономичная клавиатура
Две видеосистемы и технология Optimus



Неяркий экран
Скромная автономность

{ характеристики }

ОС	Windows 7 Home Premium
СРУ, ПАМЯТЬ	Intel Core i5-2410M, 4 Гб
ДИСК	HDD 500 Гб, DVD-RW
ДИСПЛЕЙ	15", 1366 × 768 точек, глянцевый
ИНТЕРФЕЙСЫ	USB 2.0, USB 3.0 × 2, audio i/o, Wi-Fi 802.11b/g/n, HDMI, VGA, SD Card, Ethernet
ПИТАНИЕ	Li-Ion, 4400 мА · ч
РАЗМЕРЫ/ВЕС	383 × 250 × 37 мм/2,4 кг

Игровой ноутбук — жанр странный, потому что в играх нужно самое свежее «железо», которого просто не бывает в ноутбуках.

ТЕМ НЕ МЕНЕЕ В ПОСЛЕДНИЕ ГОДЫ ноутбуки с более чем приемлемой производительностью появились. Играть можно на средних настройках, зато компьютер требует минимум места, есть возможность играть в любом месте, приемлема цена. Именно для таких разумных геймеров создан GE620DX.

Корпус из полированного металла и пластика в тон имеет цвет вороненой стали. Под крышкой нас встречают пятнадцатидюймовый глянцевый экран и полноразмерная клавиатура. Нашлось место даже для выделенного блока цифровых клавиш, за что инженерам большое спасибо,

он полезен не только в играх. Клавиши приятные, упругие, длина хода достаточна. К раскладке минимум претензий. Тачпад немного утоплен, что исключает случайные касания. Его поверхность пупырчатая, что немного непривычно, но не мешает в работе и играх.

А вот на экране сэкономили. Мало того что это простейшая матрица с небольшим запасом яркости и посредственными углами обзора по вертикали. Ее глянец доставляет хлопоты даже при электрическом освещении, не говоря уже о солнце. Играть на свежем воздухе будет очень проблематично —

» Мощная видеосистема
» Звук THX

для игровых машин нужны матовые антибликовые экраны.

Звуковая часть представлена двумя колонками над клавиатурой, — по заявлению разработчиков, они прошли сертификацию THX TruStudio Pro. В реальности это не придает звуку особых глубины и объема.

Видеосистем две, для игр используется NVIDIA GeForce GT 555M с 2 Гб собственной памяти, а в офисных приложениях работает обычная графика Intel. Переключение целиком прозрач-

но благодаря технологии Optimus. Кстати, и видеокарта, и разъем HDMI приспособлены к отображению 3D-контента, если вы уже обзавелись соответствующим телевизором. Родной экран вполне себе плоский.

Запас хода целиком зависит от избранного режима работы, но в любом случае не шокирует. В режиме «браузинг по Wi-Fi» он составляет 3,5 часа, а просмотр видео продлится до 4 часов. Активные игры обнулят батарею за 1,5–2 часа.

красивый сравнительный подробный **сольный** народный

интернет-монитор

Chumby 8

Таблетка на ножках



ТЕКСТ:
**Виктор
ЗАЙКОВСКИЙ**

{ выводы }

Наш герой гораздо дешевле традиционных планшетов. К тому же это домашний гаджет, который можно поставить на кухне и развлекать себя в процессе приготовления еды — прослушиванием радио, поиском рецептов или просмотром видео и фото.

8

ДЮЙМОВ — ТАКОВ РАЗМЕР ДИАГОНАЛИ CHUMBY 8. ЭТО ЧУТЬ МЕНЬШЕ, ЧЕМ У ОБЫЧНОГО ПЛАНШЕТА. ЖАЛЬ, ЧТО СЛАБОВАТАЯ АППАРАТНАЯ НАЧИНКА НЕ ПОЗВОЛЯЕТ ЭТОМУ МОНИТОРУ ПРОИГРЫВАТЬ HD-ВИДЕО.

~12000 руб. ~

{ наши оценки }

Дизайн:
Эргономичность:
Функциональность:
Оправданность цены:



Качественный экран
Простота в использовании
Широкая поддержка мультимедиаформатов



Нерегулируемый наклон экрана

{ характеристики }

ОС	Chumby OS (Linux)
ДИСПЛЕЙ	TFT, диагональ 8", разрешение 800 × 600 пикселей
ПАМЯТЬ	карты SD/MMC/CF + USB-накопители
КОММУНИКАЦИИ	USB 2.0, Wi-Fi 802.11b/g/n
ПИТАНИЕ	от сети 220 В
РАЗМЕРЫ/ВЕС	221 × 172 × 140 мм/790 г

В моей практике редко приходилось иметь дело с гаджетами, суть которых не удавалось бы раскрыть одним словосочетанием.

НАПРИМЕР, NIKON D700 — это фотоаппарат. iPad — планшет. Сказать что-нибудь подобное о Chumby 8 не получится при всем желании. С одной стороны, это фоторамка, с другой стороны, планшет, а также погодная станция, будильник, радио, медиаплеер и так далее. Коллеги-журналисты называют Chumby 8 и интернет-будильником, и умной фоторамкой. Однако все это вряд ли в полной мере раскрывает суть устройства. Выглядит наш герой и в самом деле как фоторамка. Большая, неуклюжая и даже нелепая. Но вместе с тем у нее отличный (по меркам подобных устройств)

экран, собственная операционная система на базе Linux, неплохой набор слотов и портов. Так что назовем этот чудо-девайс мультимедийным домашним помощником. Кстати, благодаря наличию слота для карт памяти Compact Flash аппарат может пригласиться фотографам. С его помощью можно с комфортом смотреть фото, правда, это прокатит лишь при стационарной съемке — домашней или студийной. Формфактор устройства не предполагает переноски.

Во-первых, у Chumby 8 нет встроенного аккумулятора, так что транспортировка ограничена не только формой кор-

пуса, но и длиной провода. Во-вторых, ножка-подставка несъемная, а наклон экрана никак не регулируется. Ну, разве что подкладыванием книги или сигаретной пачки под ножку. Но в таком исполнении есть и положительный момент. Часть ножки с обеих сторон и центральная часть боковин заняты динамиками, достаточно мощными и звучными. По качеству и громкости звучания нет никакого сравнения с планшетами, в том числе с iPad. Так что в роли будильника Chumby 8 чудо как хорош. Вместо мелодии будильника, к слову, можно

включить радио, а именно практически любую интернет-радиостанцию.

В операционной системе Chumby OS есть множество приложений-виджетов, в числе которых Twitter, YouTube, Facebook, Picasa и даже Instagram. Часы, погода, новости, календарь — все это, конечно, тоже присутствует, даже с различными вариантами.

Ну а что касается поддержки графических и аудиоформатов, то Chumby 8 практически всеяден. Обычные DVD-рипы играют без проблем, музыка в WAV, WMA, MP3 и OGG — тоже.

- » Поддержка карт памяти Compact Flash
- » 8-дюймовый экран с резистивным сенсором

красивый сравнительный подробный **сольный** народный

телефон

Philips Xenium X622

Тачфон-марафонец

текст:
**Николай
ТРУБЕЦКОЙ**

2

НЕДЕЛИ БЕЗ ПОДЗАРЯДКИ СПОСОБЕН ПРОДЕРЖАТЬСЯ ТАЧФОН PHILIPS X622. ЭТОТ МОМЕНТ С ЛИХВОЙ ОКУПАЕТ ЕГО МЕЛКИЕ НЕДОСТАТКИ.

~ 5600 руб. ~



{ ВЫВОДЫ }

Выглядит аппарат очень солидно и дороже ценника. Так что те, кто устал от прихотей смартфона и готов сознательно пойти на понижение ради прилично времени автономной работы, не будут стесняться положить X622 на стол во время переговоров или свидания с девушкой.

{ наши оценки }

Дизайн:
Эргономичность:
Функциональность:
Оправданность цены:



Феноменальное время автономной работы
Разумная цена



Нет 3G
Резистивный экран
Тормоза в работе

{ характеристики }

ДИСПЛЕЙ	3,2", TFT, резистивный сенсорный, 320×480, 262 140 цветов
ПАМЯТЬ	44 Мб + слот для карт microSD (до 32 Гб)
КОММУНИКАЦИИ	2 SIM-карты, GSM/EDGE, Wi-Fi, Bluetooth
МУЛЬТИМЕДИА	5 Мп камера, FM-радио, аудиоплеер
ПИТАНИЕ	Li-Ion 2100 мА•ч, ожидание — до 1800 ч., разговор — до 20 ч.
РАЗМЕРЫ/ВЕС	114,5×57,5×14,5 мм/159 г

Приятно, что с переходом на сенсорные экраны Philips Xenium не утратили свою способность работать неделями без подпитки.

ПРОИЗВОДИТЕЛЬ ЗАЯВЛЯЕТ, что герой нашего обзора Philips X622, тачфон с двумя «симками», может продержаться до двух с половиной месяцев в режиме ожидания и до 20 часов в режиме разговора. Эти цифры просто завораживают, учитывая прожорливость большинства нынешних трубок!

Понятно, что таких выдающихся успехов производителю удалось добиться за счет определенных компромиссов — например, заниженной яркости экрана, что, конечно, не добавляет удобства в плане повседневного пользования аппаратом. Кроме того, аппарат не поддержива-

ет работу с мобильными сетями третьего поколения, однако это не означает, что можно забыть о быстром мобильном Интернете, ведь здесь присутствует Wi-Fi-модуль. Так что для многих эти моменты могут показаться не критичными ввиду открывающихся перспектив — например, роскоши забыть зарядное устройство в командировку или отпуск, да и попросту не беспокоиться каждый вечер о подзарядке мобильной трубки.

Впрочем, давайте все же пробежимся по основным пунктам, которых требует всякий обзор. Внешность у Philips X622 откровенно мужская. Это круп-

ный и тяжелый телефон, который приятно холодит и немного оттягивает руку и карман брюк благодаря металлическим крышке и окантовке экрана. Большой вес, понятно, обусловлен емкой батареей 2100 мА•ч. Что касается главного преимущества X622 перед классическими моноблоками Xenium — 3,2-дюймового экрана с минимально возможным разрешением при таких размерах, то он, как мы уже говорили выше, не блещет. Во-первых, матрица резистивная, а значит, управлять подушкой пальца, как привык-

ли многие, не получится, придется действовать ногтем или стилусом, который идет в комплекте. В сочетании с медлительностью работы меню, небольшими тормозами в прокрутке списка и запуске приложений этот момент раздражает. Но постепенно к неторопливости X622 привыкаешь. Во-вторых, яркость дисплея также оставляет желать лучшего. Она специально занижена в целях экономии энергии и имеет очень небольшую шкалу по регулировке. Так что на солнце экран почти полностью выцветает, что затрудняет работу с ним.

» **Чемпион по выносливости среди тачфонов**
» **Две «симки»**

E-Ink-ридер

Prology Latitude I-600

Классика на экране

Сегмент электронных ридеров развивается весьма медленно: нет ни резкого снижения цен, ни перехода на новые типы дисплеев.

ТЕКСТ:
Виктор ЗАЙКОВСКИЙ



~ 5600 руб. ~

Помимо чтения всех популярных форматов (в том числе DjVu, DOC и CHM) Latitude I-600 умеет воспроизводить музыку в MP3 и FM-радио. В комплекте есть даже сносные наушники с минимальной шумоизоляцией.

наушники

Ritmix RH-557

Мобильный Hi-Fi

Очень крупные наушники с массивным оголовьем сразу наводят на мысли о студии звукозаписи. Для Ritmix это проба пера в новом для себя сегменте.

ТЕКСТ:
Николай ТРУБЕЦКОЙ



~ 2700 руб. ~

Несмотря на большие габариты, наушники низкоомные и достаточно чувствительные. Их легко «раскачивают» даже телефоны и компактные MP3-плееры.

{ **характеристики** }

ДИСПЛЕЙ	E-Ink, диагональ 6", разрешение 600 × 800
ФОРМАТЫ	PDF, DjVu, FB2, TXT, DOC, ePUB, HTM, HTML, CHM
ПИТАНИЕ	Li-Ion, 1200 мА • ч
ПОРТЫ	USB 2.0
ПАМЯТЬ	4 Гб + карты microSD (HC) до 32 Гб
РАЗМЕРЫ/ВЕС	199 × 123 × 10 мм/300 г

ОДНАКО РАЗНООБРАЗИЕ МОДЕЛЕЙ растет, а средняя цена читалки медленно, но верно ползет вниз. Prology Latitude I-600 — представитель немногочисленного класса клавиатурных читалок. Клавиши служат не только для создания заметок и удобного поиска, но и для набора текста — в прошивке есть даже соответствующие инструменты. Вряд ли процесс можно назвать удобным, но если кого-то это избавит от необходимости таскать с собой несколько устройств, то почему бы и нет? Свои заметки к книгам оставлять уж точно удоб-

нее, чем на сенсорном экране. Главным аргументом в пользу покупки E-Ink-ридера по-прежнему является длительная автономная работа. Ни один TFT-ридер и ни один планшет не дадут возможности читать книги 3–4 недели, в то время как Prology Latitude I-600 выдерживает до 10 000 перелистываний. В сравнении с аналогичными устройствами, впрочем, этот показатель не выглядит большим достижением — он средний. Остается только отметить небольшие (по меркам клавиатурных читалок) габариты и вменяемую цену.

{ **наши оценки** }

Дизайн:
Эргономичность:
Функциональность:
Оправданность цены:



{ **выводы** }

Весьма компактная, простая и в меру функциональная читалка с 6-дюймовым E-Ink-дисплеем. Подойдет всем, кто не привык долго выбирать и не придает большого значения имени производителя. Свою стоимость Latitude I-600 отрабатывает сполна.

{ **наши оценки** }

Дизайн:
Эргономичность:
Функциональность:
Оправданность цены:



{ **выводы** }

Своеобразные наушники для любителей качественного звука в дороге или хорошей шумоизоляции дома.

{ **характеристики** }

ТИП	закрываемые
ДИАМЕТР ИЗЛУЧАТЕЛЯ	50 мм
ДИАПАЗОН ЧАСТОТ	8–30 000 Гц
СОПРОТИВЛЕНИЕ	41 Ом
ЧУВСТВИТЕЛЬНОСТЬ	88 дБ +/- 3 Ом
РАЗЪЕМ	3,5 мм, переходник на 6,3 мм в комплекте, кабель 3 м

ВЫГЛЯДЯТ НАУШНИКИ ПРИВЛЕКАТЕЛЬНО: массивный черный пластик с бордовыми глянцевыми акцентами, черная мягкая кожа на амбушюрах и красная на оголовье — приятно посмотреть. На голове наушники сидят отлично: очень мягкий охват, плотное прилегание к ушам — не в последнюю очередь помогает большой диаметр излучателей. Вес наушников ощутим, но не особо утомляет. Немного неудобно, что провода заведены в каждый наушник отдельно. Наушники закрытого типа, поэтому при прослушивании

постоянно присутствует ощущение звукового давления, это неизбежное следствие конструкции. В технических характеристиках заявлен экстремально широкий диапазон частот. Благодаря большому 50 мм излучателям наушники убедительно передают низкие частоты, причем басят упруго и детально, а не тупо «бумкают». В высоких и средних частотах впечатления не столь однозначны: с одной стороны, присутствует полный диапазон частот, с другой — проработка средних частот грешит недостатком детальности.

Время подумать

LG 32LW4500

телевизор



ДИАГОНАЛЬ	около 32" (80 см)
РАЗРЕШЕНИЕ	Full HD (1920 × 1080)
ПОДСВЕТКА	LED
3D-ОЧКИ	поляризационные, в комплекте 4 пары
РАЗМЕР	49 × 77 × 3,5 см

ИМЯ: ИГОРЬ «ДОКТОР» ИВАНОВ
ВОЗРАСТ: 37 ЛЕТ
СЕМЕЙНОЕ ПОЛОЖЕНИЕ: ГРАЖДАНСКИЙ БРАК
ПРОФЕССИЯ: ХУДОЖНИК-ДИЗАЙНЕР
УВЛЕЧЕНИЯ: НАПИСАНИЕ ПЕСЕН, КИНОСЦЕНАРИЕВ, ФОТОСЪЕМКА, ИГРЫ НА PS3

ПОСКОЛЬКУ МОЯ ЛЮБИМАЯ ПРИСТАВКА АКТИВНО ОБРАСТАЕТ ИГРАМИ СО СТЕРЕОСКОПИЧЕСКИМ ИЗОБРАЖЕНИЕМ, я не смог устоять перед телевизорами с поляризационным 3D (без затворных очков). Среди очевидных преимуществ приобретенного нами LG 32LW4500 отмечу замечательный матовый экран (поляризованная пленка 3D Light Boost, покрывающая экран, создает чересстрочную разбивку изображения на две картинки для каждого глаза, а заодно добавляет сочности изображению и матовости — экрану), небольшие общие габариты телевизора, гибкие возможности настройки изображения и звука, фирменные технологии улучшения изображения...

Есть и недостаток, хотя и сомнительного свойства, — чувствительность стереоизображения к положению зрителя перед экраном: по высоте голова зрителя должна находиться примерно на уровне середины экрана, то есть, стоя во весь рост или сидя на полу, не получаешь убедительного эффекта объема, если телевизор был установлен для комфортного просмотра с дивана.

А вот к перемещениям зрителей по тому же дивану по горизонтали 3D-эффект нечувствителен. Так что прилагаемых очков на всех желающих может и не хватить. В комплекте с телевизором 4 пары очень легких и вполне удобных очков, линзы которых покрыты прозрачной поля-

КОММЕНТАРИЙ РЕДАКЦИИ

Трудно что-то добавить к этому четкому анализу. Очки дешевые, нагрузка на зрение минимальна, проблем с настройкой ноль — поляризационное 3D явно более дружест-

венно домашнему пользователю. А поскольку фильмов в «честном» 3D выходит все больше, технология становится востребована, что и демонстрирует наш герой,

еще год назад относившийся к объемному ТВ со скепсисом.

В тандеме с приставкой PlayStation 3 этот телевизор работает отлично. Иногда, любуясь объемными эффектами, забываешь, что нужно еще и играть!

20 тыс. руб.

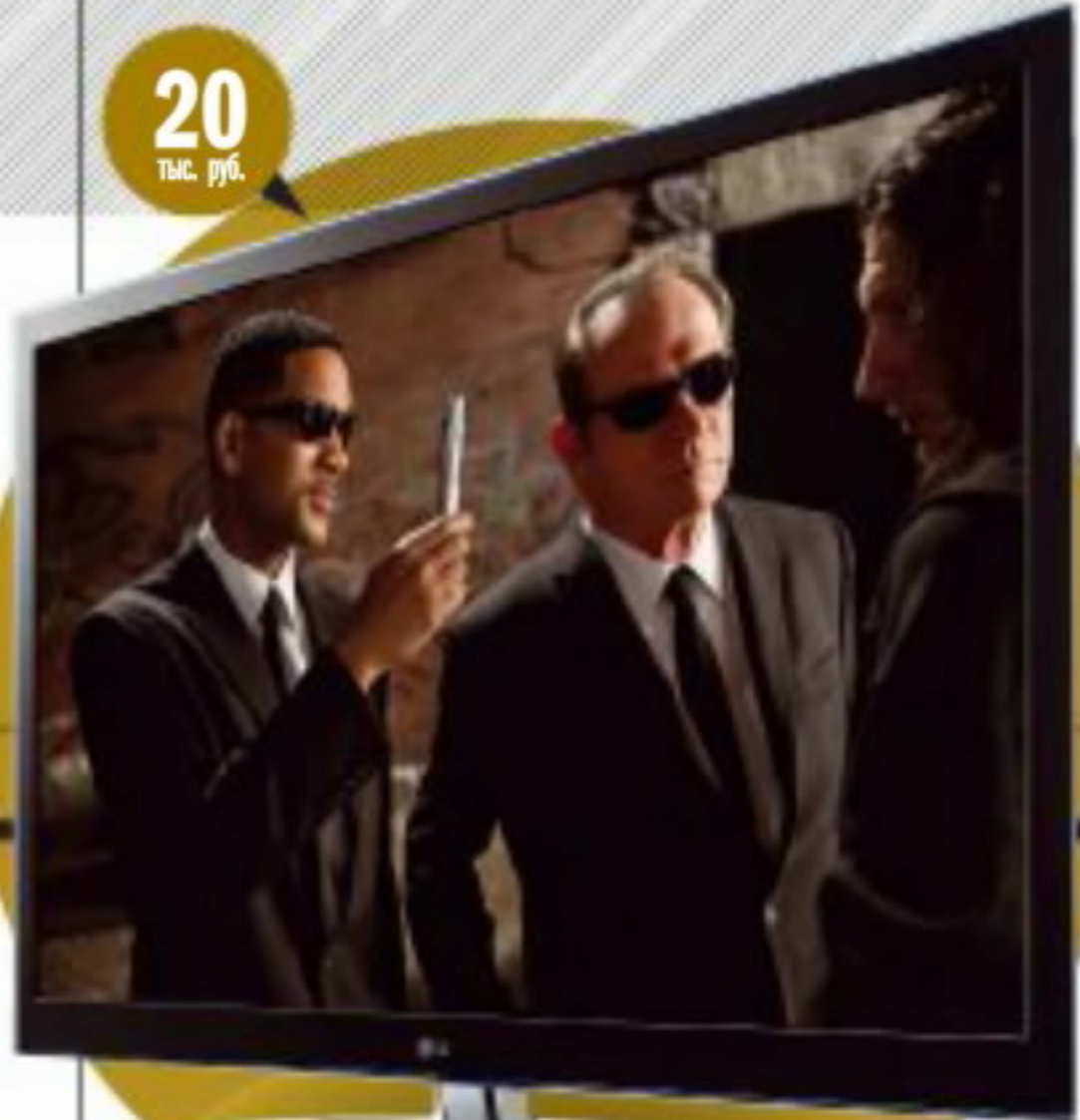

ризации пленкой. Круговая поляризация (для одного глаза она сделана по часовой стрелке, для другого — против) позволяет наклонять голову и даже смотреть телевизор, лежа на боку, не теряя эффекта объема. Весьма убедительно смотрится стереоэффект, создаваемый телевизором из обычного, «плоского» изображения. То есть фактически любая телепередача, видеоигра, фильм с любого носителя (к слову, и с флешек видео воспроизводится) могут обрести дополнительный шарм посредством преобразования в стереоизображение.

Док для меломана

Cambridge Audio iD100

ДОК-СТАНЦИЯ

9,9
тыс. руб.



C



ИМЯ: АЛЕКСЕЙ ДЕМКИН
ВОЗРАСТ: 30 ЛЕТ
ПРОФЕССИЯ: ДИРЕКТОР ИНТЕРНЕТ-МАГАЗИНА
ХОББИ: МУЗЫКА, ПУТЕШЕСТВИЯ, ХОККЕЙ,
ГОРНЫЕ ЛЫЖИ

ПЕРЕДАЧА ДАННЫХ	iPhone, iPad, iPod
ЦИФРОВЫЕ ВЫХОДЫ	коаксиальный, оптический, балансный
ВИДЕОВЫХОДЫ	компонентный, S-Video, композитный
ПУЛЬТ ДУ	в комплекте
РАЗМЕРЫ/ВЕС	46×108×128 мм/0,465 кг

**Удобство
КОНСТРУКЦИЯ
ДОК-СТАНЦИИ
ТАКОВА,** что
на ней одинаково
хорошо размещаются
и iPhone,
и iPad.



КОММЕНТАРИЙ РЕДАКЦИИ

Не очень дорогие, но обеспечивающие хороший звук компоненты — это конек компании Cambridge Audio. Док-станция iD100 — отличный компонент, когда в доме уже есть хорошая аудиосистема и i-устройство, которое вполне может послужить прекрасным цифровым источником. Но кроме воспроизведения аудио с ее помощью можно смотреть и кино. Для этого в комплекте с доком прилагается специальный кабель-переходник на компонентное видео.

СУЩЕСТВУЕТ МНОЖЕСТВО СПОСОБОВ воспроизведения цифровых файлов на хорошей аудиосистеме. Самый простой — подключение ноутбука или компьютера с приличной аудиокартой к цифроаналоговому преобразователю. Другой, чуть более качественный способ воспроизведения цифровой музыки предоставляют USB-конвертер или USB-ЦАП. Самые лучшие результаты дают топовые сетевые аудиостримеры, но они стоят как самолет. Но я нашел другой, как мне кажется, более очевидный и не менее качественный способ — воспроизведение музыки с iPhone и iPad посредством специализированной док-станции Cambridge Audio iD100. Это довольно увесистое устройство небольшого размера с крепким металлическим корпусом черного цвета выглядит очень солидно. Для каждо-

**Подключай
по цифре — это
единственный
способ добиться
от девайсов
Apple по-настоящему
качественного звука.**

го типа «яблочных» продуктов в комплекте присутствуют соответствующие крепления. В отличие от обычных док-станций, к ней можно подключить не только iPhone или iPod, но и широкий iPad. И на выходе получаешь не аналоговый сигнал с внутреннего ЦАПа плеера, а настоящий необработанный цифровой аудиопоток, который направляется на качественный ЦАП. Для этого на задней стороне устройства расположены целых три цифровых аудиовыхода: оптический, коаксиальный и даже балансный разъем AES/EBU, который привлек меня в первую очередь. Ведь именно он дал наиболее сбалансированное и максимально точное и подробное звучание в моей системе, естественно, при условии, что вы храните файлы в формате WAV или Apple Lossless. **m**

ХОЧЕШЬ ПОПАСТЬ НА СТРАНИЦЫ MOBILE DIGITAL?

Напиши нам письмо, приложив свое фото, краткую анкету и небольшой текст (1,5–2 тысячи знаков, то есть полстранички А4) о своем опыте пользования тем или иным гаджетом. Желательно иметь хотя бы 3 месяца «стажа» с этим устройством. Авторы лучших отзывов попадут на наши страницы, а также получат шанс выиграть ценные призы и даже стать постоянными авторами журнала! Отзывы отправлять на почту concur-rm@spn.ru с пометкой «интерактив».

Деньги. Яндекс. Деньги

Яндекс.Деньги

ПЛАТФОРМА: ANDROID 1.6+
РАЗМЕР: 548 КБ
САЙТ: ANDROID MARKET
ЦЕНА: БЕСПЛАТНО

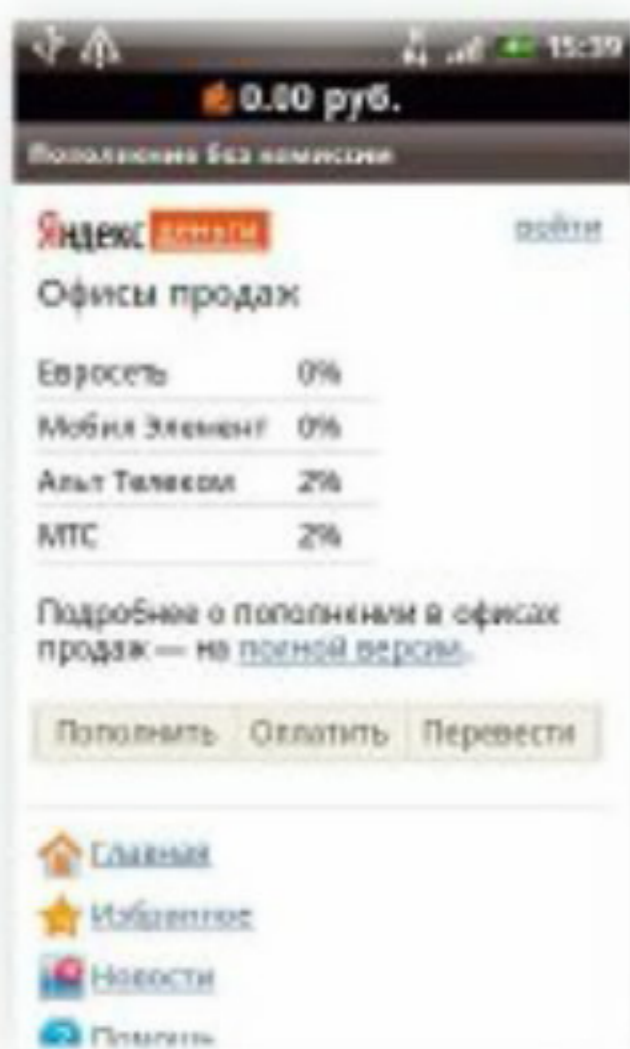

Мобильные платежи уже нашли свое место под солнцем. Использовать их весьма удобно — вы не привязаны к платежным терминалам при оплате счета мобильного оператора, IP-телефонии, счетов за Интернет, городского телефона, услуг ЖКХ, покупке игр, программ и книг, при проведении множества других операций. Заметное место в онлайн-платежах занимает сервис «Яндекс.Деньги», хорошо знакомый пользователям ПК. Помимо уже описанных выше услуг (полный список которых доступен в окне «Оплатить» утилиты «Яндекс.Деньги») пользователь может пополнить свой счет, причем жители многих городов России могут это сделать без комиссионного сбора, и перевести необходимую сумму на счет другого пользователя системы «Яндекс.Деньги». Для пополнения счета в системе можно также использовать карту, которую можно приобрести во многих местах. Пункты пополнения счета можно отфиль-

тровать по размеру комиссии и типу — банки, банкоматы, офисы продаж, терминалы и т.д. Для входа в систему необходимо ввести логин и пароль, а если таковых нет, то пройти регистрацию можно непосредственно с устройства. После активации сервиса вы увидите на экране список ваших последних платежей за последний год, любой из которых можно добавить в избранные процедуры. Использование мобильного устройства в качестве терминала платежной системы «Яндекс.Деньги» не только повышает мобильность пользователя, но и позволяет всегда иметь при себе удобный мобильный кошелек.

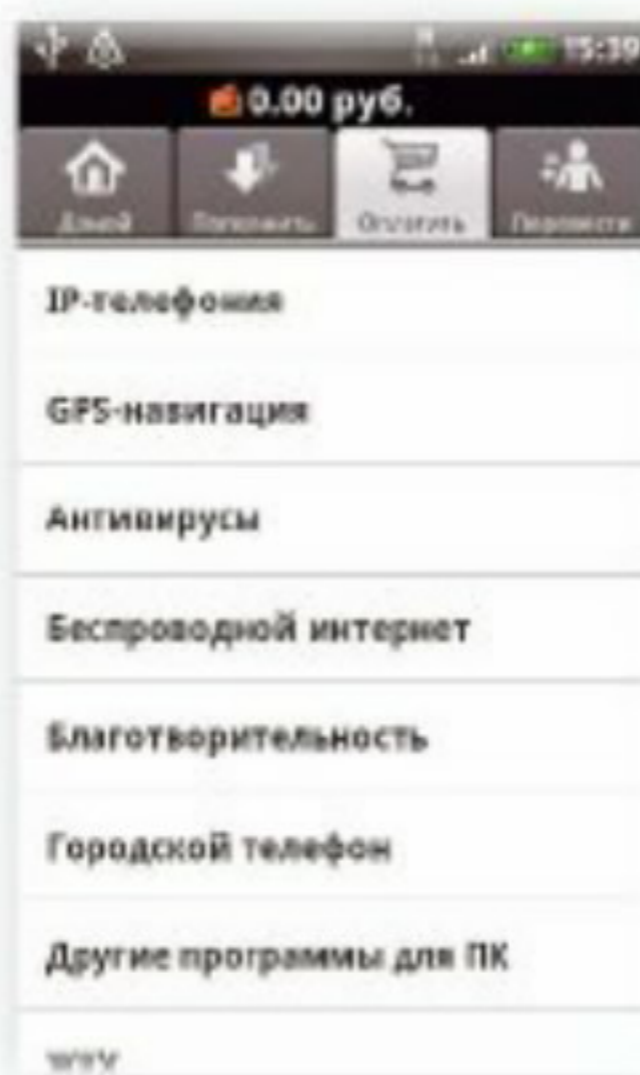

Фигурка из бумаги

Origami Fun

ПЛАТФОРМА: ANDROID 1.6+
РАЗМЕР: 5,2 МБ
САЙТ: ANDROID MARKET
ЦЕНА: БЕСПЛАТНО



В умелых руках обычный лист бумаги легко превращается в экзотический цветок, звездочку, снежинку или бабочку. Другое дело, что это искусство требует умения обращаться с бумагой и творческого владения ножницами. Если же на освоение инструментов времени не хватает, то можно воспользоваться готовым набором инструкций и получить в итоге симпатичную бумажную фигурку, которой будет не стыдно украсить новогоднюю елку или рабочее место. Всего-то и нужно установить приложение Origami Fun, выбрать понравившуюся поделку и внимательно следовать инструкциям. Сами инструкции написаны по-английски, но иллюстрации настолько понятны, что помогут изготовить оригами любому внимательному пользователю. Было бы желание. Если еще заранее приобрести разноцветную бумагу, то ваши произведения доставят радость всем родным и близким. А дети будут просто в восторге. Их, кстати, можно приобщить к процессу творчества.

Карманная фильмотека

MX Video Player

ПЛАТФОРМА: ANDROID 2.1+
РАЗМЕР: 17,7 МБ
САЙТ: ANDROID MARKET
ЦЕНА: БЕСПЛАТНО

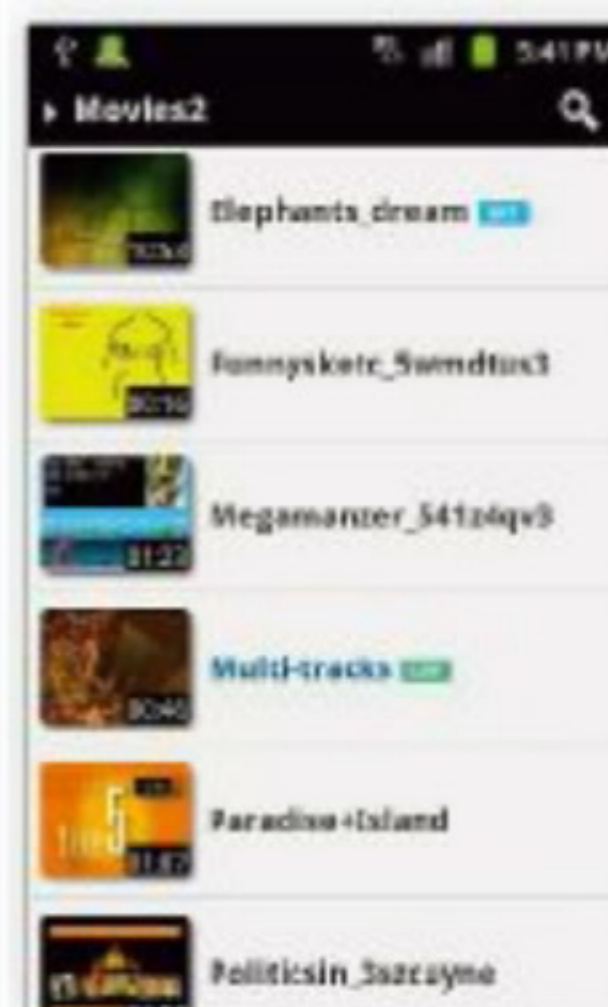

В свое время для платформы Windows Mobile был выпущен бесплатный видеоплеер TSPMP, который по своим параметрам превосходил многие платные аналоги. Видеоплеер MX Video Player уже сейчас готов поспорить по популярности со своим предшественником. Он умеет оптимизировать работу процессора при обработке видеофайла, благодаря чему при просмотре даже тяжелого видео практически отсутствуют тормоза. В плеер встроено множество популярных кодеков, которые распознают популярные форматы видео, поддерживаются субтитры, что немаловажно при просмотре иностранных фильмов без дублирования. Удобной функцией является поддержка мультитача, позволяющая точно подогнать размер кадра под экран конкретного устройства. Масса настроек позволит сделать просмотр максимально удобным и комфортным. Если объем вашей карты памяти позволяет хранить множество фильмов, то телефон вполне способен заменить портативный плеер, который далеко не всегда удобно носить с собой.

Социальная сеть для айфонистов

Instagram

ПЛАТФОРМА: IOS
3.1.2+
РАЗМЕР: 11,4 МБ
САЙТ: APP STORE
ЦЕНА: БЕСПЛАТНО



Социальные сети объединяют людей по интересам, образованию, месту жительства... Можно подыскать себе собеседника по увлечению. И если этим увлечением является фотография, а в качестве камеры используется iPhone, то вам прямая дорога в Instagram. Миллионы пользователей выкладывают в социальную сеть Instagram свои фотографии, дают им комментарии и обмениваются впечатлениями. Интерфейс приложения привычен для участников социальных сетей. Присутствует традиционная лента сообщений ваших друзей и тех, за кем вы следите. Вместо твитов используются фотографии, понравившееся сообщение можно отметить уже привычным «сердечком». В качестве социальной сети Instagram демонстрирует феноменальную динамику роста. Сейчас количество пользователей превысило 5 миллионов человек, а количество загруженных фотографий приближается к 100 миллионам. Для некоторых пользователей именно Instagram стал побудительным мотивом для покупки iPhone. А Apple отметила утилиту в качестве самого

популярного приложения. Но если кролик — это не только ценный мех, то и Instagram — это не только клиент для социальной сети. Это еще и весьма продвинутый фоторедактор, который позволяет придать вашему снимку неповторимый эффект при помощи одного из 12 фильтров, перед тем как выставить его на всеобщее обозрение. Для участия в сети Instagram достаточно иметь iPhone и желание делиться своими впечатлениями со всем миром.



PDF в мобильном

ezPDF Reader

ПЛАТФОРМА:
ANDROID 2.1+
РАЗМЕР: 4,3 МБ
САЙТ: ANDROID
MARKET
ЦЕНА: \$0,98

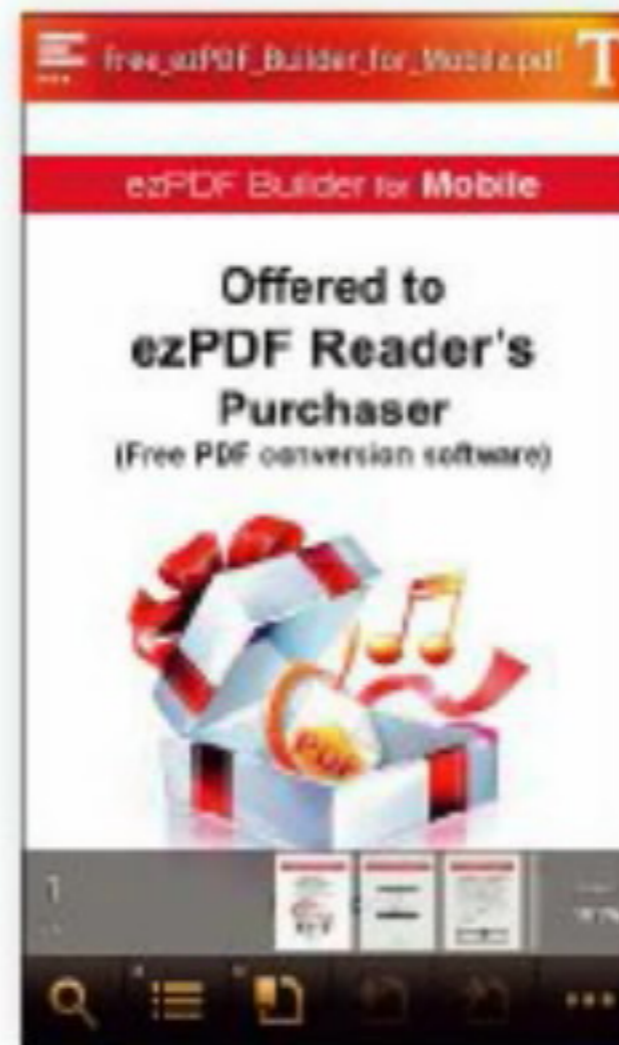

С тем, что PDF-файлы можно просматривать на устройстве практически с любой операционной системой, спорить сложно. На то он и кроссплатформенный формат. Был бы соответствующий ридер. Другое дело — скорость отображения страниц при выводе даже не очень большого по размеру (50–80 Мб) файла на экран мобильного устройства. Спешу вас обрадовать — утилита ezPDF Reader справляется с такой задачей легко и непринужденно. Обеспечивая при этом вполне приемлемый комфорт. При открытии большого файла сразу подгружается несколько страниц, переход между которыми можно сделать в один клик по экрану смартфона, при необходимости так же легко перейти на нужную страницу в середине текста или оставить заметку в любом месте документа. Естественным минусом утилиты для устройств карманного формата является небольшой размер шрифта при полноэкранном отображении страницы на небольшом экране.

Карманный телевизор

Online TVx

ПЛАТФОРМА:
WINDOWS MOBILE
5.0+
РАЗМЕР: 726 КБ
САЙТ: WWW.
ONLINETVX.COM
ЦЕНА: \$9,95 (ГОДОВАЯ ПОДПИСКА)



Несмотря на то что просмотр телевизионных программ по количеству затраченного времени постепенно уступает лидерство обычному серфингу, многие еще предпочитают этот вид развлечения. Или, если хотите, способ получения информации. С мобильным телефоном в кармане и программой Online TVx телевизионные передачи можно смотреть в любом месте и в любое время. В списке вещания около 800 каналов, распределенных по странам и жанрам, среди которых фильмы, спорт, новости, детские каналы и многое другое. Русскоязычных каналов довольно много, но центральных и московских каналов меньше, чем хотелось бы. К явным плюсам программы относятся небольшой размер, нетребовательность к ресурсам и быстрая работа. Без минусов тоже не обошлось — в списке хотелось бы видеть больше российских каналов, да и по стоимости программа явно уступает конкурентам. **m**

Payday: The Heist

Всем стоять, это ограбление!



Сотни миллионов долларов были честно заработаны голливудскими кинематографистами, освоившими тему сложных и красиво оформленных ограблений. Банки, музеи, казино — какие только невероятные грабежи не проворачивали многочисленные киногерои и банды, наглядно демонстрируя, что нет ничего невозможного. И чем сложнее план, чем невыполнимее он кажется — тем интереснее следить за ходом его осуществления. А как насчет того, чтобы самостоятельно спланировать, организовать и осуществить дерзкое преступление? Дабы не иметь проблем с правоохранительными органами, можно провернуть дельце в новой игрушке Payday: The Heist.

Разработчики из стокгольмской команды Overkill дали игрокам возможность развернуться по полной. Прежде чем

стать мультимиллионерами, четверке харизматичных бандитов предстоит спланировать сложнейшие ограбления, включающие в себя выведение из строя сигнализаций и камер слежения, взламывание замков, заматывание улик и много существенных мелочей.

В процессе игры великолепной четверке доведется и в логово наркоторговцев пробраться, и банк ограбить, и бриллианты из небоскреба вынести, и транспортировку золота перехватить. В общем, работенки хватит на всех! Впрочем, без хорошо организованного плана ограбле-

ЖАНР: ACTION
ПЛАТФОРМА: WINDOWS, PLAYSTATION 3
РАЗРАБОТЧИК: OVERKILL SOFTWARE
ИЗДАТЕЛЬ: SONY ONLINE ENTERTAINMENT
САЙТ: HTTP://WWW.OVERKILLSOFTWARE.COM/PAYDAY



6

ОГРАБЛЕНИЙ НЕОБХОДИМО СПЛАНИРОВАТЬ И ОСУЩЕСТВИТЬ

в проекте Payday: The Heist. Герои используют маски клоунов, как и налетчики в фильме «Ограбление», вышедшем в 2002 году. Отметим, что во время подготовки игры к релизу ни один банк не пострадал.



ние обречено на провал, ибо полиция не дремлет.

Серийным грабителям противостоит вся мощь правоохранительных структур. И это не только ночные сторожа и патрульные, но и куда более серьезные ребята. Полицейские отряды особого назначения SWAT имеют в своем арсенале не только подготовленных бойцов, но и всевозможные технические средства, позволяющие эффективно бороться с преступниками. Одно неосторожное движение — и вы на мушке у снайперов, а на подходе вертолеты. Или неподалеку вас будет поджидать спецназ, одетый в бронированные «скафандры», с тактическими щитами в руках. Бойцы с радостью протестируют на вас весь свой арсенал — от дымовых шашек и электрошока до шквального огня.

К счастью, вам тоже будет чем ответить.

По мере того как от грабежа к грабежу вы становитесь богаче, открывается доступ и к новому дорогостоящему оружию. Ручные пулеметы, мощные винтовки, дробовики, пистолеты-пулеметы и многое другое — все это можно приобрести по реальной цене. Но главное оружие грабителей, конечно же, коварство. Ничто не мешает вам взять заложников и выиграть время или применить другие манипуляции высокоморальными стражами порядка. Все это необычайно увлекательно, так что Payday: The Heist можно смело рекомендовать любителям легкой наживы и чистогана.

Football Manager 2012

Го-о-о-о-о-о-л!



симум — пятью). Так что отныне сравнивать различных футболистов стало еще удобнее — сразу видно, кто чего стоит. Во-вторых, стоит отметить и такое прекрасное новшество, как «замочки» на пунктах контракта. Хотите вы, скажем, жестко зафиксировать какие-либо условия — пожалуйста! Ставите «замочек» на интересующих вас пунктах, а менеджеры

игроков начинают торговаться по поводу других нюансов контракта. Скажем, зарплата не больше полумиллиона — хорошо, но тогда премии за забитые голы и прочие плюшки.

Football Manager 2012 выиграл и визуально. Теперь реалистичность этого симулятора такова, что издалека картинку на мониторе вполне можно спутать с телевизионной трансляцией матча. Даже зрители на трибунах могут начать жечь файеры! Такое ощущение, что все вокруг дышит и живет, как на настоящем стадионе. И это способствует созданию той особой атмосферы, которой столь славится Football Manager.

football Manager становится год от года все лучше. Вот и новая редакция — 2012 содержит, по словам маркетологов SEGA, свыше 800 изменений. И в это легко поверить, ведь основные улучшения сразу бросаются в глаза. Во-первых, новая

удобнейшая возможность — отчет о команде. Отныне нет необходимости скрупулезно изучать характеристики каждого игрока и его историю. Система сама выдаст вам подсказку, наградив каждого спортсмена соответствующим количеством звезд (макс-

ЖАНР: СПОРТИВНЫЙ МЕНЕДЖЕР
ПЛАТФОРМА: WINDOWS, MAC
РАЗРАБОТЧИК: SPORTS INTERACTIVE
ИЗДАТЕЛЬ: SEGA
ИЗДАТЕЛЬ В РОССИИ: 1C-SOFTКЛАБ
САЙТ: GAMES.1C.RU/FM2012



ЕРОСН

Роботы — жители Земли



после ядерной войны, погубившей человечество, на Земле остались лишь роботы, ведущие между собой бесконечную войну. Однако ЕРОСН не просто стрелялка — в ней есть и элемент философского осмысления произошедшего. Собирая фрагменты утерянной цивилиза-

ции, игрок постепенно погружается в историю. Можно ли предпринять хоть что-то, дабы приблизить новую эру милосердия? На этот вопрос и предстоит ответить. Кстати, путь к осмыслению полон ярких красок. ЕРОСН на движке Unreal Engine выдает на-гора потрясающую графику.

ЖАНР: АРКАДА
РАЗРАБОТЧИК: UPPER CUT GAMES PTY LTD
ПЛАТФОРМА: IPHONE, IPAD
САЙТ: ITUNES.APPLE.COM/RU/



Race of Champions

Мы — чемпионы, мой друг!



Одна из самых динамичных и увлекательных гонок мира стала доступна и пользователям яблочных гаджетов. Ежегодно в гонке чемпионов принимают участие выдающиеся гонщики «Формулы-1» и NASCAR. Теперь и вы можете заечь в их компании, скачав к себе на девайс реаль-

ные трассы в Лондоне, Париже, Дюссельдорфе и Барселоне. В качестве боевых коней предлагаются VW Scirocco, Skoda Fabia S2000, KTM X-Bow и многие другие. Хороши и спецэффекты, и разнообразные режимы игры (чемпионат, дуэль, на время), и возможность погоняться с друзьями.

ЖАНР: АВТОМОБИЛЬНАЯ АРКАДА
РАЗРАБОТЧИК: INVICTUS
ПЛАТФОРМА: IPOD, IPHONE, IPAD
САЙТ: ITUNES.APPLE.COM/RU/



Unity of Command

Покой нам только снится...



ЖАНР: ВОР-ГЕЙМ
ПЛАТФОРМА: WINDOWS
РАЗРАБОТЧИК: 2x2 GAMES
ИЗДАТЕЛЬ: MATRIX GAMES
САЙТ: UNITY-OF-COMMAND.NET



Unity of Command не так сложно освоить — в распоряжении игрока возможность передвигать армии, атаковать, разрушать и чинить мосты, восполнять потери, запрашивать поддержку авиации и усиливать подразделения заградотрядами. Так что разобратся действительно под силу даже новичку,

но вот выиграть битву — это уже гораздо сложнее.

Unity of Command не охватывает все события Второй мировой войны, а сосредотачивается на кульминации противостояния на Восточном фронте. Победа в легендарной Сталинградской битве — вот наша основная задача. Игра разделена на 17 сценариев, при этом каждое сражение состоит примерно из двадцати ходов. Тем не менее быстро победить не получится — нужно думать и анализировать, иначе противник легко возьмет верх. Реализация искусственного интеллекта в игре — выше всяких похвал.



Прошли те времена, когда воргеймами занимались крупные студии разработчиков, а за играми просиживали тысячи фанатов сутки напролет. Те игроки выросли, а новое поколение уже мало увлекается серьезными пошаговыми стратегиями. Тем не менее почитателей у жанра все равно

достаточно. Так что новая игра Unity of Command от хорватской студии разработчиков 2x2 Games (состоящей, кстати, всего из двух человек) — настоящий подарок всем, кто хотел бы сыграть во что-нибудь серьезное.

Разумеется, в основе механики игры — проверенный фундамент Panzer General. При этом

Christmas Farm

Разводим рождественских «гусей»



ЖАНР: ЭКОНОМИЧЕСКИЙ СИМУЛЯТОР
РАЗРАБОТЧИК: ITIW
ПЛАТФОРМА: IPHONE, IPAD
САЙТ: ITUNES.APPLE.COM/RU



На «Рождественской ферме» мы выращиваем... самых настоящих рождественских зверушек! Таких, надо сказать, больше нигде не увидишь. Но тем лучше — к милым существам быстро привыкаешь, кормишь их, ухаживаешь за ними, выводишь

новые замечательные виды... Особо удачные экземпляры можно в дальнейшем продать в зоопарк на радость детишкам. Christmas Farm полностью оправдывает свое название, создавая по-настоящему рождественское настроение.

Aquaria

Глубоко-глубоко под водой пасутся ко...

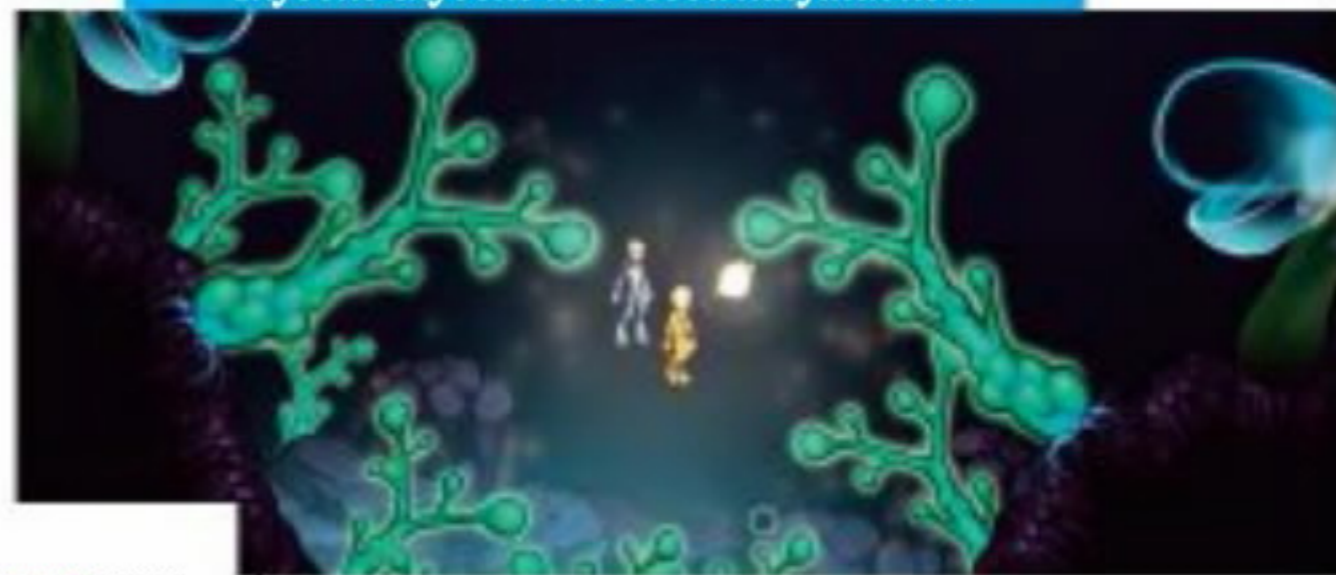

ЖАНР: АРКАДА
РАЗРАБОТЧИК: SEMI SECRET SOFTWARE, LLC
ПЛАТФОРМА: IPAD
САЙТ: TUNES.APPLE.COM/RU



Эта приключенческая игра, в которой мы осваиваем тайны океана, уже давно существует на персональных компьютерах. Очень приятно, что красивейшая из аркад — настоящий шедевр — наконец-то добралась и до iPad. Не пропустите ни в коем случае! Не только гра-

фика, но и атмосфера подводного мира просто поражают воображение. Вам предстоит разгадать загадки множества подводных городов, которые вдруг опустели, внезапно лишившись многих своих жителей. Такая игра — одна на сотни, если не на тысячи.

Disney: Мир героев

Диснеевская эклектика



ЖАНР: АРКАДА
ПЛАТФОРМА: WINDOWS, PLAYSTATION 3, WII, XBOX 360
РАЗРАБОТЧИК: EUROCOM ENTERTAINMENT SOFTWARE
ИЗДАТЕЛЬ: DISNEY INTERACTIVE STUDIOS
ИЗДАТЕЛЬ В РОССИИ: DISNEY INTERACTIVE STUDIOS
САЙТ: HTTP://DISNEY.GO.COM/OFFICIAL-SITES/DISNEY-UNIVERSE/INDEX



или 54 полных азарта и адреналина этапа на всю игру.

Играть в «Disney: Мир героев» можно как одному, так и в команде из четырех человек максимум. В этой замечательной аркаде вам предстоит не только бегать и прыгать, но и решать головоломки, сражаться со злодеями, а глав-

ное — развивать своего героя. Да-да, каждый из 45 персонажей обладает только одному ему присущими навыками, которые особенно ценны в команде.

Вообще возможность переходить в чужие миры, предоставленная разным героям, по-своему замечательна. Этим уже вовсю пользуются создатели комиксов. Пришло время проявить себя в чужой обстановке и диснеевским героям. Как вам понравится путешествовать в образе Стича из «Лило и Стич» по миру «Короля Льва» или, переодевшись Джеком Воробьем, ворваться в уютный междусобойчик «Корпорации монстров»? Нам кажется, более чем интригующе!

Для всех, кто знает и любит героев анимационных и художественных фильмов Disney и Pixar, кинокомпания доброго сказочника и волшебника Уолта дарит уникальную возможность с головой погрузиться в новый захватывающий мир невероятных приключений. В образе одного

из 45 диснеевских персонажей вы можете попасть в такие миры, как «Корпорация монстров», «Король Лев», «Аладдин», «Алиса в Стране чудес», «ВАЛЛИ», а также «Пираты Карибского моря». Каждый из миров делится на три зоны, каждая из зон — на три уровня. То есть всего девять уровней на каждый мир,

Gem Keeper

Суровые наказания в мультишном стиле



ЖАНР: TOWER DEFENSE
ПЛАТФОРМА: IOS 4.0
РАЗРАБОТЧИК: NCSOFT



Мог ли подозревать русский царь Николай I, которого за страсти к прогону сквозь строй солдаты прозвали Палкиным, что его любимое наказание превратится в популярный игровой жанр XXI века? Проходя по пути между рядами башен, несчастные монстры страдают от разящих

со всех сторон выстрелов, под ногами у них взрываются бомбы и срабатывают ловушки. Правда, игры вроде Gem Keeper бросают на растерзание целые толпы несчастных, так что забить всех до смерти выходит не так уж и просто, хоть средства уничтожения и радуют своей изобретательностью.

Rope Rescue

Сколько веревочке ни виться...



ЖАНР: ACTION/ PUZZLE
ПЛАТФОРМА: IOS 3.1
РАЗРАБОТЧИК: CHILLINGO



В компании Chillingo работают люди, которые умеют обращаться с веревками. Ранее они выпустили одну из лучших игр для iOS — Cut the Rope, где правильно и вовремя перерезанная веревка спасает симпатичного зеленого монстрика от недостатка конфет в организме. В их новом

проекте Rope Rescue веревки нужно не резать, а протягивать по экрану через хитрую систему блоков — ведь иначе попугайчику не спасти своих птенцов, запертых в клетках. Игроку в лице храброй птички мешают движущиеся ножи, пушки, летучие мыши и прочие несчастья. **m**

Читайте в ближайших номерах



Назло авариям

Мелкие ДТП — совсем не редкость в современном городе. Чтобы их разбор причинял минимум неудобств и отнял малое количество времени, стоит обзавестись специальным устройством — видеорегистратором. Читайте обзор лучших «черных ящиков» для автомобилей в нашем весеннем номере.



Техника для холостяков

Когда приходит пора оставить родительский кров, молодому человеку оказывается нужна самая разнообразная техника — от собственного ноутбука и транспортного средства до максимально необременительной кухонной печи и вместительного холодильника. В теме номера секретами правильной техники делятся холостяки со стажем.



PlayStation Vita

Ответ Sony на засилье айфонов — карманная игровая консоль нового поколения. Новинка начинает широко продаваться в России, и самое время познакомиться с ней более подробно.



Samsung Galaxy Tab 7.7

Скандальная новинка, спешно снятая со стендов немецкой IFA, семидюймовый металлический планшет — на российских прилавках. Это необычная ситуация — нам завидуют европейцы! Проверим, насколько серьезен повод для зависти.

Лицензия Министерства связи РФ № ПР 27281, 27282

САМАЯ ДОСТУПНАЯ СВЯЗЬ

DataForce

Internet Service Provider

ХОСТИНГ

- Неограниченный трафик
- Гибкие тарифные планы
- Ежедневное автоматическое резервное копирование
- Поддержка баз данных PostgreSQL, MySQL
- Обработка статистики обращений к серверу
- Предустановленные скрипты
- Квалифицированная круглосуточная техподдержка

www.df.ru
(495) 737 3246



Firebird*



Blackbird**

Весь бизнес как на ладони



Android OS



Стильные бизнес-телефоны от Fly
www.fly-phone.ru



*Огненная птица. **Черная птица.
ЗАО «Корпорация Мобильные системы», г. Москва, РФ. Реклама.



ВАША ЛИЧНАЯ БИБЛИОТЕКА В КАРМАНЕ

ЭЛЕКТРОННЫЕ КНИГИ

PROLOGY

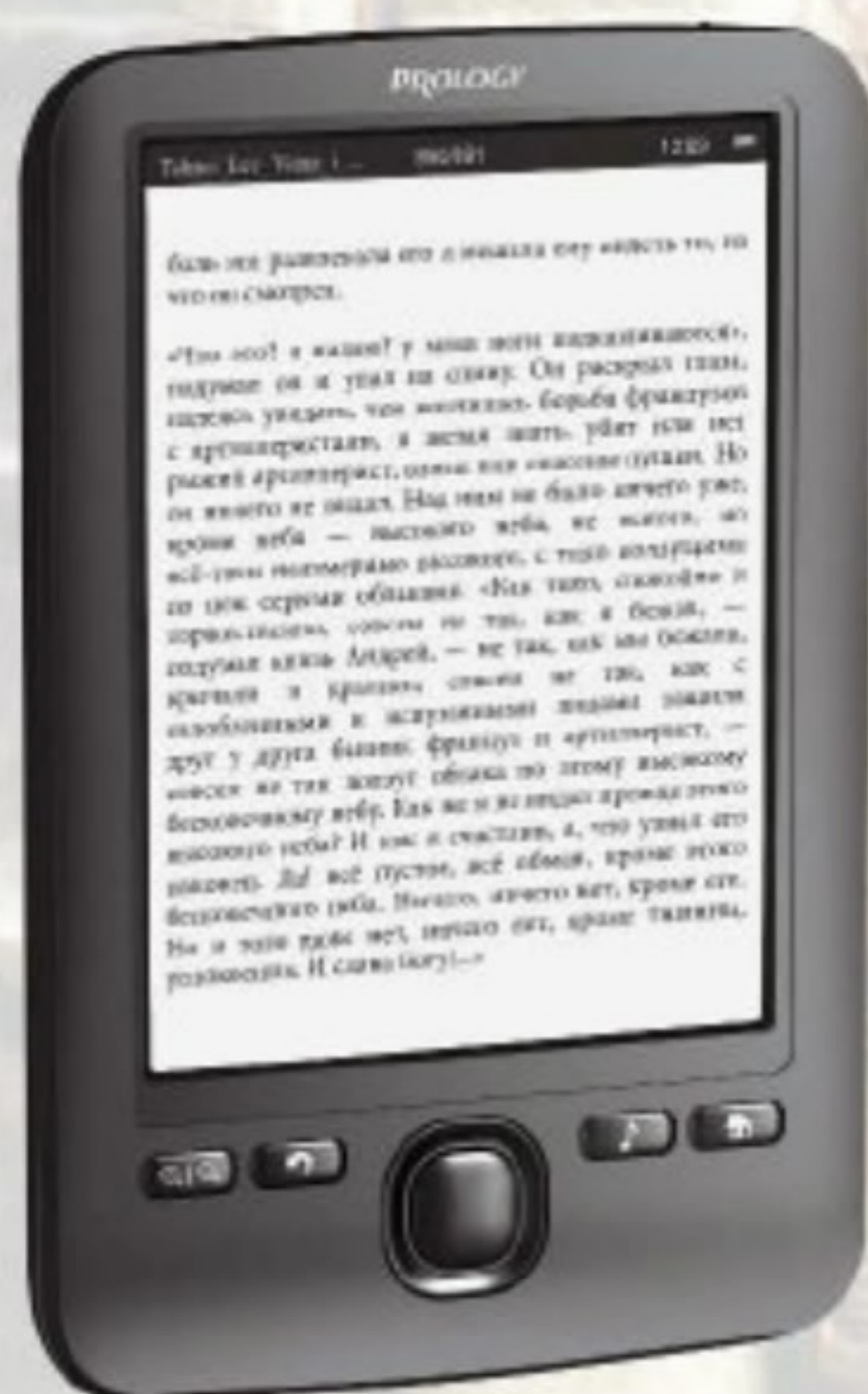

Для получения настоящего наслаждения от чтения нужны три важные составляющие: время, настроение и... **комфортный и контрастный экран!**

Универсальный модельный ряд электронных книг на базе технологии E-Ink Prology Latitude предлагает устройства, отвечающие всем вашим требованиям и отличающиеся многофункциональностью, надежностью, высоким уровнем комфорта, отличными характеристиками и доступной ценой.

5-дюймовые I-501, 6-дюймовые I-600, I-601, I-602, I-603 и 7-дюймовые I-700 и I-701 читают все популярные текстовые форматы, имеют понятный и дружелюбный интерфейс, позволяют насладиться интересной литературой под звуки любимых композиций, а также меняют размеры шрифтов по вашему вкусу и предлагают несколько игр на выбор.

Для всех моделей характерно бережное отношение к зрению и удобство эксплуатации!